

# LEADING SERIES

리딩 시리즈는 가성비가 매우 높은 제품을 찾고자 하는 스마트한 소비자들을 위한 최적의 제품으로 구성된 라인입니다.  
품질부터 디자인, 가격까지 어느것 하나 놓칠 수 없는 당신을 위하여 준비된 도어, 문틀, 중문, 현관 도어  
다양한 제품을 통해서  
당신의 탁월한 선택의 완성도를 만들어 드리겠습니다.





JA350-1 스트링  
재현290(스노우크림)  
JDL-220(도어락)

| STRING | 스트링

스트라이프 디자인으로 규격 제한이 없으며  
어떤 공간에도 어울리는 디자인입니다.

스트링 운영규격



최소폭	최대폭	최소높이	최대높이
-	955	-	2300



JA350-1 스트링  
재현230(오리엔탈블루)  
JDL-291(골드/도어락)  
▷멤브레인 가능



JA350-1 스트링  
재현64(블랙)  
JDL-290(골드/도어락)  
▷멤브레인 가능



JA350-1 스트링  
재현75(아이비201)  
JDL-278(도어락)  
▷멤브레인 가능

스트링 운영색상

A 타입 운영색상 11색상



B 타입 운영색상 9색상



\* 운영색상은 당시 방침에 따라 변경될 수 있습니다.

·상기 손잡이 위치는 이미지컷 입니다. 실제 주문시 손잡이 높이가 도어 규격에 따라 변경될 수 있습니다.





JA332-1 벨칸토  
재현67(그레이)  
JDL-281(도어락)

| BEL CANTO | 벨칸토

심플하고 미세한 라인으로 형상화된 디자인으로  
주거상업 공간 등 제약없이 적용할 수 있는 도어입니다.

벨칸토 운영규격

최소폭	최대폭	최소높이	최대높이
650	955	1750	2070



JA332-1 벨칸토  
재현63(로잔얼름)  
JDL-206(도어락)



JA332-1 벨칸토  
재현230(오리엔탈블루)  
JDL-206(도어락)



JA332-1 벨칸토  
재현184(다크그레이)  
JDL-206(도어락)

벨칸토 운영색상

A 타입 운영색상 11색상



B 타입 운영색상 9색상



\* 운영색상은 당사 방침에 따라 변경될 수 있습니다.

-상기 손잡이 위치는 이미지컷 입니다. 실제 주문시 손잡이 높이가 도어 규격에 따라 변경될 수 있습니다.



JA365-1 엘라스티코  
재현184(다크 그레이)  
JDL-216(도어락)

| ELÀSTICO | 엘라스티코

클래식한 전통적 도어 디자인입니다.  
중후한 디자인을 선호하시는 분들께 권장합니다.

엘라스티코 운영규격

최소폭	최대폭	최소높이	최대높이
650	955	1750	2070



JA365-1 엘라스티코  
재현8(백색)  
JDL-279(도어락)



JA365-1 엘라스티코  
재현64(블랙)  
JDL-216(도어락)



JA365-1 엘라스티코  
재현67(그레이)  
JDL-279(도어락)

엘라스티코 운영색상

A 타입 운영색상 11색상



B 타입 운영색상 9색상



\* 운영색상은 당사 방침에 따라 변경될 수 있습니다.

-상기 손잡이 위치는 이미지컷 입니다. 실제 주문시 손잡이 높이가 도어 규격에 따라 변경될 수 있습니다.





JA385-1 인크로시오  
재현63(로잔얼름)  
JDL-205(도어락)

INCRÓCIO | 인크로시오

패브릭 패턴과 같은 조형미를 갖춘 도어로  
별도 포인트가 없이도 깊이 있는 입체감을 느낄 수 있는 도어입니다.

인크로시오 운영규격

최소폭	최대폭	최소높이	최대높이
650	955	1820	2070



JA385-1 인크로시오  
재현82(마리보오크)  
JDL-205(도어락)



JA385-1 인크로시오  
재현230(오리엔탈블루)  
JDL-205(도어락)



JA385-1 인크로시오  
재현184(다크그레이)  
JDL-205(도어락)

인크로시오 운영색상

A 타입 운영색상 11색상



B 타입 운영색상 9색상



\* 운영색상은 당사 방침에 따라 변경될 수 있습니다.

-상기 손잡이 위치는 이미지컷입니다. 실제 주문시 손잡이 높이가 도어 규격에 따라 변경될 수 있습니다.





JA198-1 뉴카멜  
재현64(블랙)  
JDL-206(도어락)

NEW CAMEL | 뉴카멜

전통적 웨스턴타입의 디자인으로  
유행없이 꾸준히 사랑받는 도어타입입니다.

뉴카멜 운영규격

최소폭	최대폭	최소높이	최대높이
610	955	1700	2070



JA198-1 뉴카멜  
재현67(그레이)  
JDL-277(도어락)



JA198-1 뉴카멜  
재현15(펠체리)  
JDL-277(도어락)



JA198-1 뉴카멜  
재현75(아이비201)  
JDL-277(도어락)

뉴카멜 운영색상

A 타입 운영색상 11색상



B 타입 운영색상 9색상



\* 운영색상은 당시 방침에 따라 변경될 수 있습니다.

\*상기 손잡이 위치는 이미지컷 입니다. 실제 주문시 손잡이 높이가 도어 규격에 따라 변경될 수 있습니다.





JA166-1 슈테판  
재현12(스킨필)  
JDL-218(도어락)

| STEPHAN | 슈테판

전통적 도어 디자인으로 사각 곡면에 몰딩 형태의 금형을 가미해  
어떤 실내 인테리어에도 적용해도 무방한 도어입니다

슈테판 운영규격

최소폭	최대폭	최소높이	최대높이
650	955	1650	2070



JA166-1 슈테판  
재현54(로망시디)  
JDL-279(도어락)



JA166-1 슈테판  
재현67(그레이)  
JDL-279(도어락)



JA166-1 슈테판  
재현64(블랙)  
JDL-279(도어락)

슈테판 운영색상

A 타입 운영색상 11색상



B 타입 운영색상 9색상



\* 운영색상은 당시 방침에 따라 변경될 수 있습니다.

-상기 손잡이 위치는 이미지컷 입니다. 실제 주문시 손잡이 높이가 도어 규격에 따라 변경될 수 있습니다.





JA113 데보라  
재현10(블랑쉬오크)  
JDL-275(도어락)

| DEBORA | 데보라

가장 무난한 디자인 도어이며  
규격제한이 거의 없이 운영될 수 있는 실용적인 도어입니다.

데보라 운영규격



최소폭	최대폭	최소높이	최대높이
480	955	1500	2300



JA113 데보라  
재현75(아이비201)  
JDL-275(도어락)



JA113 데보라  
재현67(그레이)  
JDL-283(도어락)



JA113 데보라  
재현184(다크그레이)  
JDL-283(도어락)

데보라 운영색상

A 타입 운영색상 11색상



B 타입 운영색상 9색상



\* 운영색상은 당사 방침에 따라 변경될 수 있습니다.

-상기 손잡이 위치는 이미지컷 입니다. 실제 주문시 손잡이 높이가 도어 규격에 따라 변경될 수 있습니다.





JA111 소피아  
재현13(크림펠시드)  
JDL-206(도어락)

| SOFIA | 소피아

안정적 분할 라인으로 균형 감각이 있는 도어로  
다양한 공간에 접목이 가능한 디자인입니다.

소피아 운영규격

최소폭	최대폭	최소높이	최대높이
560	955	1650	2070



JA111 소피아  
재현82(마리보오크)  
JDL-206(도어락)



JA111 소피아  
재현1(노블월넛)  
JDL-218(도어락)



JA111 소피아  
재현67(그레이)  
JDL-218(도어락)

소피아 운영색상

A 타입 운영색상 11색상



B 타입 운영색상 9색상



\* 운영색상은 당시 빙침에 따라 변경될 수 있습니다.

-상기 손잡이 위치는 이미지컷 입니다. 실제 주문시 손잡이 높이가 도어 규격에 따라 변경될 수 있습니다.





JA175 비엔도  
재현56(샌더오크)  
JDL-220(도어락)

| VIENTO | 비엔도

심플한 디자인으로 은은한 실내 분위기를 연출합니다.

비엔도 운영규격

최소폭	최대폭	최소높이	최대높이
300	955	1800	2070



JA175 비엔도  
재현12(스킨필)  
JDL-220(도어락)



JA175 비엔도  
재현63(로잔엘름)  
JDL-208-1(도어락)



JA175 비엔도  
재현184(다크그레이)  
JDL-208-1(도어락)

비엔도 운영색상

A 타입 운영색상 11색상



B 타입 운영색상 9색상



\* 운영색상은 당사 방침에 따라 변경될 수 있습니다.

-상기 손잡이 위치는 이미지컷 입니다. 실제 주문시 손잡이 높이가 도어 규격에 따라 변경될 수 있습니다.





JA008 줄리에타  
재현8(백색)  
JDL-204(도어락)

| JULIETA | 줄리에타

상, 하 면분할 도어 디자인으로 여러 공간에 활용도가 높은 도어입니다.

줄리에타 운영규격

최소폭	최대폭	최소높이	최대높이
650	955	1800	2060



JA008 줄리에타  
재현1(노블월넛)  
JDL-204(도어락)



JA008 줄리에타  
재현5(타월넛)  
JDL-209-1(도어락)



JA008 줄리에타  
재현230(오리엔탈블루)  
JDL-209-1(도어락)

줄리에타 운영색상

A 타입 운영색상 11색상



B 타입 운영색상 9색상



\* 운영색상은 당사 방침에 따라 변경될 수 있습니다.

-상기 손잡이 위치는 이미지컷 입니다. 실제 주문시 손잡이 높이가 도어 규격에 따라 변경될 수 있습니다.



JA162-1 벨록스  
재현54(로망시다)  
JDL-288(사각/골드/도어락)

| VELOX | 벨록스

심플한 라인으로 구성된 디자인으로 어떤 실내 공간에도 부담없이 적용할 수 있고 다양한 포인트로 개성있는 도어 연출이 가능합니다.

벨록스 운영규격

최소폭	최대폭	최소높이	최대높이
620	955	1400	2070



JA162-1 벨록스  
재현8(백색)  
JDL-288(사각/골드/도어락)



JA162-1 벨록스  
재현67(그레이)  
JDL-290(골드/도어락)



JA162-1 벨록스  
재현56(샌더오크)  
JDL-290(골드/도어락)

벨록스 운영색상

A 타입 운영색상 11색상



B 타입 운영색상 9색상



\* 운영색상은 당사 방침에 따라 변경될 수 있습니다.

-상기 손잡이 위치는 이미지컷 입니다. 실제 주문시 손잡이 높이가 도어 규격에 따라 변경될 수 있습니다.





JA002 케롤리나  
재현75(아이비201)  
JDL-278(도어락)

| CAROLINA | 케롤리나

중심부 파티클 디자인으로 규격 제한이 없으며  
깊이 있는 입체감을 느낄 수 있는 도어입니다.

케롤리나 운영규격

최소폭	최대폭	최소높이	최대높이
550	955	1650	2070



JA002 케롤리나  
재현10(블랑쉬오크)  
JDL-278(도어락)



JA002 케롤리나  
재현63(로잔엘름)  
JDL-216(도어락)



JA002 케롤리나  
재현11(아카시아)  
JDL-216(도어락)

케롤리나 운영색상

A 타입 운영색상 11색상



B 타입 운영색상 9색상



\* 운영색상은 당사 방침에 따라 변경될 수 있습니다.

-상기 손잡이 위치는 이미지컷 입니다. 실제 주문시 손잡이 높이가 도어 규격에 따라 변경될 수 있습니다.





JA001 리쏘  
재현14(멜오크)  
JDL-276(도어락)

| LISO | 리쏘

모서리 경사면처리로 각도에 따라 입체감이 돋보이는 도어입니다.

리쏘 운영규격

최소폭	최대폭	최소높이	최대높이
610	955	1720	2060



JA001 리쏘  
재현12(스킨펠)  
JDL-276(도어락)



JA001 리쏘  
재현1(노블월넛)  
JDL-276(도어락)



JA001 리쏘  
재현10(블랑쉬오크)  
JDL-276(도어락)

리쏘 운영색상

A 타입 운영색상 11색상



B 타입 운영색상 9색상



\* 운영색상은 당사 방침에 따라 변경될 수 있습니다.

-상기 손잡이 위치는 이미지컷입니다. 실제 주문시 손잡이 높이가 도어 규격에 따라 변경될 수 있습니다.





JA119 파즈  
재현229(프러시안블루)  
JDL-209(도어락)

| PAZ | 파즈

실선으로 구성된 심플한 도어로 단순한 디자인을 선호하시는 분께 권장합니다.

파즈 운영규격

최소폭	최대폭	최소높이	최대높이
500	955	1700	2070



JA119 파즈  
재현11(아카시아)  
JDL-205(도어락)



JA119 파즈  
재현8(백색)  
JDL-209(도어락)



JA119 파즈  
재현15(필체리)  
JDL-205(도어락)

파즈 운영색상

A 타입 운영색상 11색상



B 타입 운영색상 9색상



\* 운영색상은 당사 방침에 따라 변경될 수 있습니다.

-상기 손잡이 위치는 이미지컷 입니다. 실제 주문시 손잡이 높이가 도어 규격에 따라 변경될 수 있습니다.





JPP101 민판도어  
재현272(샌드 화이트/P.P판넬 적용)  
JDL-106-1(모티스락)

FLAT DOORS | 민판도어

색상을 중시하는 트렌드에 맞춘 도어입니다.  
다양한 운영색상을 접목하면 나만의 공간 포인트로 활용할 수 있습니다.

민판도어 운영규격



최소폭	최대폭	최소높이	최대높이
-	1000	-	2400



JPP101 민판도어  
재현273(샌드 그레이/P.P판넬 적용)  
JDL-106-1(모티스락)

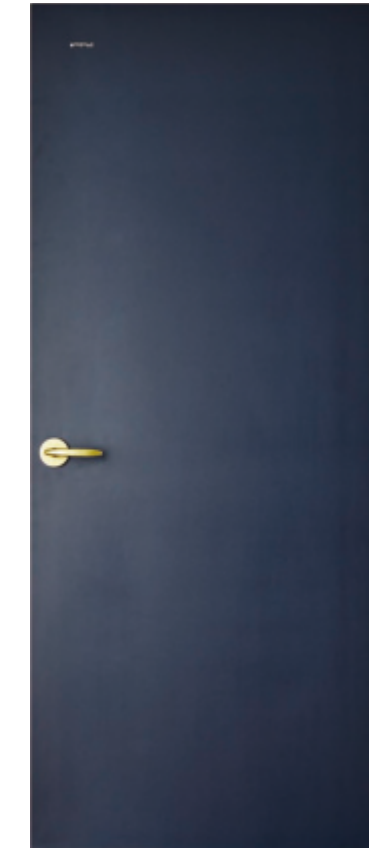

JA101 민판도어  
재현230(오리엔탈블루)  
JDL-291(골드/도어락)



JA101 민판도어  
재현15(필체리)  
JDL-205(도어락)

민판도어 운영색상

A 타입 운영색상 11색상



B 타입 운영색상 9색상

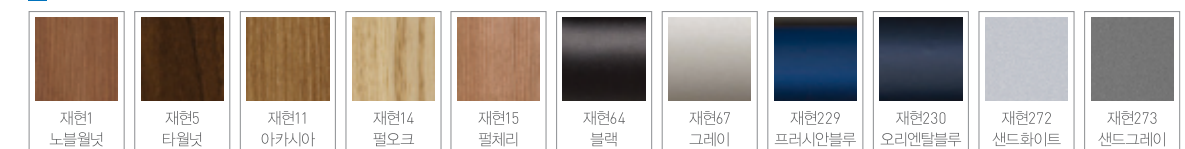

\* 운영색상은 당사 방침에 따라 변경될 수 있습니다.

-상기 손잡이 위치는 이미지컷 입니다. 실제 주문시 손잡이 높이가 도어 규격에 따라 변경될 수 있습니다.



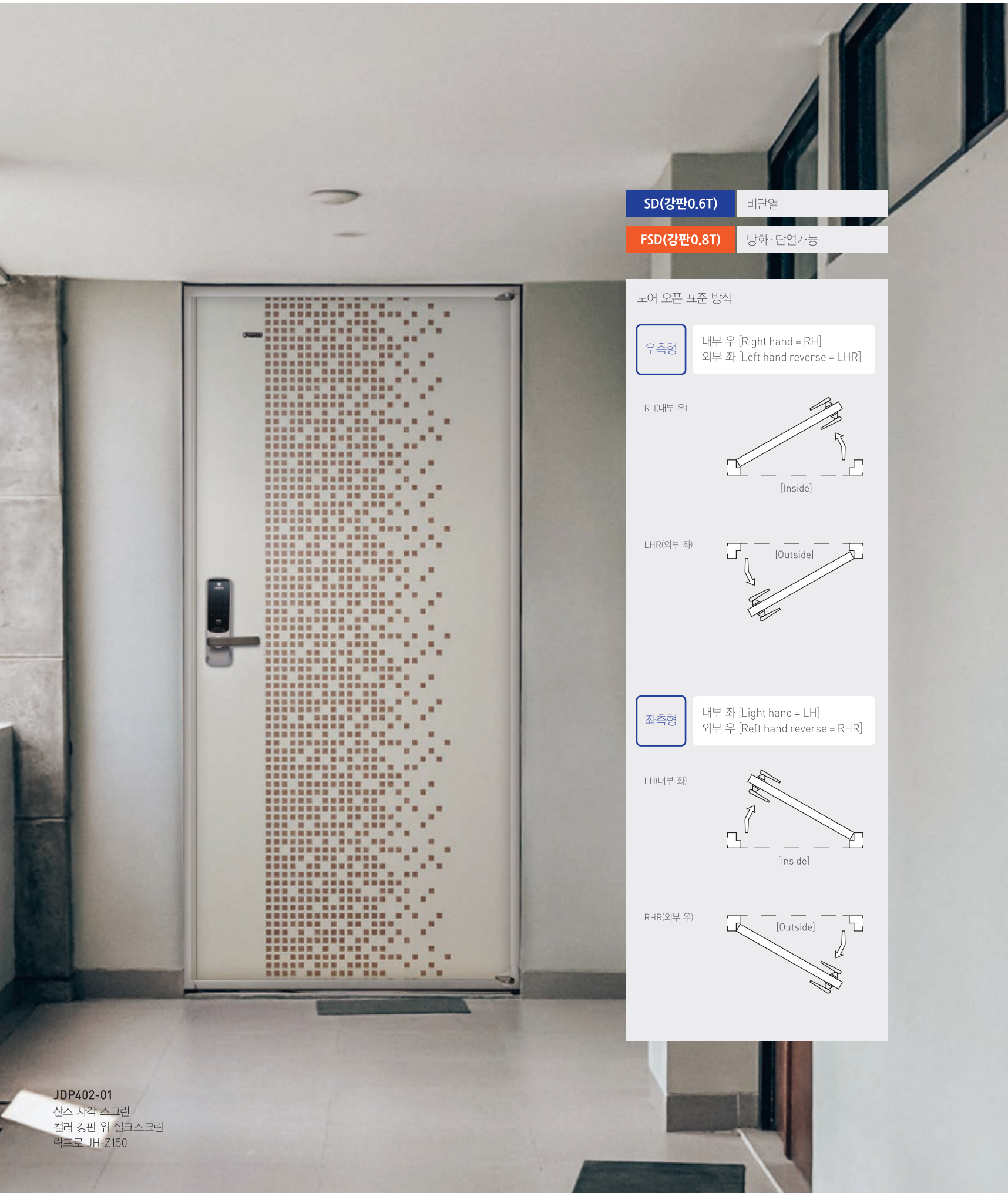

SD(강판0.6T) 비단열

FSD(강판0.8T) 방화·단열가능

도어 오픈 표준 방식

**우측형** 내부 우 [Right hand = RH]  
외부 좌 [Left hand reverse = LHR]

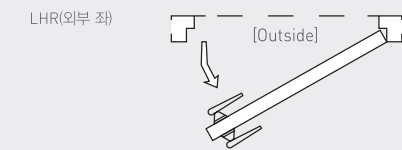
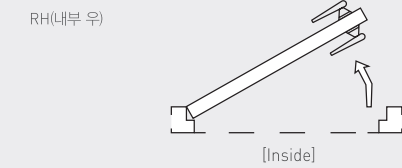

**좌측형** 내부 좌 [Light hand = LH]  
외부 우 [Reft hand reverse = RHR]

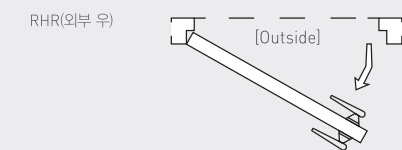
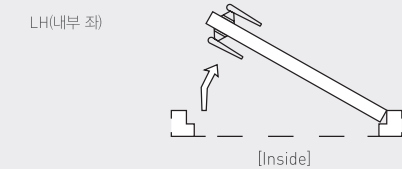

JDP402-01  
산소 사각 스크린  
컬러 강판 위 실크스크린  
락프로 JH-Z150

재현하늘창에서 선보이는 합리적 가격의 현관도어 시리즈입니다.

※ 내·외부 사용가능

※ 제품의 인쇄 특성상 하기 이미지 색상과 실제 출고 제품의 색상 차이가 있을 수 있습니다.

리딩 현관도어 운영규격

W (900/1,000) X H (2,100)



JDP406-01  
신 물방울  
가죽 컬러 프린팅 강판  
락프로 JH-Z150

JDP408  
사각 물방울  
컬러 프린팅 강판  
락프로 JH-Z150

JDS702-01  
눈썹무늬 스크린  
컬러 강판 위 실크스크린  
락프로 JH-Z150

JDM708  
비대칭 라인아트  
컬러 강판 위 실크스크린  
락프로 JH-Z150

현관 디지털 도어락



유니터치 JH-K3(목문 전용)  
관리자 모드(번호+디지털키)  
편리한 원터치 방식

락프로 JH-Z150(무타공)  
관리자 모드(번호+디지털키)  
화재감지 센서 내장  
전기 충격 정전기 방지 기능  
비밀번호 은폐 기능  
무선 연동 모듈(별매) 기능

락프로 JH-H3000(K스타공)  
관리자 모드(번호+디지털키)  
화재감지 센서 내장  
전기 충격 정전기 방지 기능  
비밀번호 은폐 기능  
에티켓 기능  
외부 강제 잠금

락프로 JH-K500(무수핸들/K스타공)  
관리자 모드(번호+디지털키)  
화재감지 센서 내장  
전기 충격 정전기 방지 기능  
비밀번호 은폐 기능  
에티켓 기능  
외부 강제 잠금

타이탄 JH3100S(크롬도금&블랙)  
관리자 모드 (번호 + 스마트키) 기능  
스마트 문자 표시 알림 기능 탑재  
비디오폰 연동 및 무선리모콘 기능  
(선택사양)

·상기 손잡이 위치는 이미지컷 입니다. 실제 주문시 손잡이 높이가 도어 규격에 따라 변경될 수 있습니다.



저렴한 경제형 모델입니다.  
 다양한(3가지타입) 행거방식으로 선택의 폭이 넓습니다.  
 이탈 방지패드 적용으로 안전성이 우수합니다.  
 소프트 댐퍼 부착으로 도어 개폐 시 충격이 완화됩니다.  
 동작이 매우 부드럽습니다.

롤러 운영타입



리딩 노출형 행거 부품 구성 1SET



**JHH-11FS**  
타공형  
**JW101**  
재현269(코린츠오크)  
풀핸들 JDH-108(스테인레스)



**JHH-12FS**  
결합형  
**JW101**  
재현184(다크그레이)  
오목이 JATH-120-012(크롬)



**JHH-13FS**  
결합형(롤러오픈타입)  
**JW101**  
재현266(헤어라인와인)  
풀핸들 JDH-110(블랙)



\*상기 손잡이 위치는 이미지컷 입니다. 실제 주문시 손잡이 높이가 도어 규격에 따라 변경될 수 있습니다.



리딩 AL 3연동 도어 운영가이드

운영가이드

	리딩AL3연동도어타입	최소폭	최대폭	최소높이	최대높이	문틀폭
운영규격	슈퍼슬림12바	1100	2000	-	2300	118[목재]
	슬림20바	1100	2000	-	2300	138[목재]/121[AL]
	40바[사각]	1100	2000	-	2300	138[목재]
	40바[라운드]	1100	2000	-	2300	138[목재]
	리딩AL3연동도어타입	문틀	도어[세로바]	도어[상부바]	도어[하부바]	도어[중간바]
소재규격	슈퍼슬림12바	31×118	12×26	65×23	65×23	20×23
	슬림20바	[목재] 31×138 [AL] 30×121	18×32	56×30	56×30	20×30
	40바[사각]	31×138	40×33	90×30	90×30	30×30
	40바[라운드]	31×138	40×33	90×30	90×30	30×30
	리딩AL3연동도어타입	상부틀	하부틀[식기]	상부유닛	하부레일	대리석식기
상·하부 규격	슈퍼슬림12바	22×96	15×118	24×93	6×92	×
	슬림20바					
	40바[사각]	22×116	15×138	24×109	6×108	12×140 [한줄레일]
	40바[라운드]					
AL프레임[문틀]	리딩AL3연동도어타입	알루미늄문틀운영	운영색상[도장]	직각레일	경사레일	식·무[경사레일]
	슬림20바	○	화이트 / 블랙	11×112	11×112	6×112 [도장 / 크롬]
	리딩AL3연동도어타입	A-타입[시트래핑]	B-타입[시트래핑]	리딩3연동도어타입	도장색상운영	
운영색상	슈퍼슬림12바	○	○	슈퍼슬림12바	분체도장[화이트]	
	슬림20바	○	○	슬림20바	분체도장[화이트]	
	40바[사각]	○	○	40바[사각]	×	
	40바[라운드]	○	○	40바[라운드]	×	
유리/손잡이	리딩AL3연동도어타입	유리적용범위	리딩3연동도어타입	손잡이적용방식		
	슈퍼슬림12바	단층유리 / 철망입 5mm	슈퍼슬림12바	전용손잡이[접착식] / 운영3색상		
	슬림20바		슬림20바	전용손잡이[결합식] / 운영2색상		
	40바[사각]		40바[사각]	오목이타입		
	40바[라운드]		40바[라운드]	손잡이 무타입[세로바 홈출타입]		
기타	리딩AL3연동도어타입	도어특징	복강판[목재]	AL복강판[내경]	철망가림막	조절형호차 커버
	슈퍼슬림12바	세로바 경사형	12×63	11.5×38[10×32]		홀캡방식
	슬림20바	세로바 가스켓부착			9×90	가스켓방식
	40바[사각]	세로바[사각형]	12×74	12×46[11.5×40]		홀캡방식
	40바[라운드]	세로바[라운드홈출]				홀캡방식

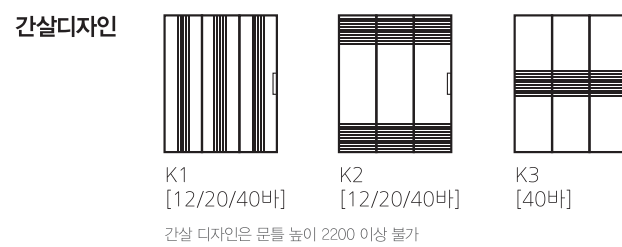
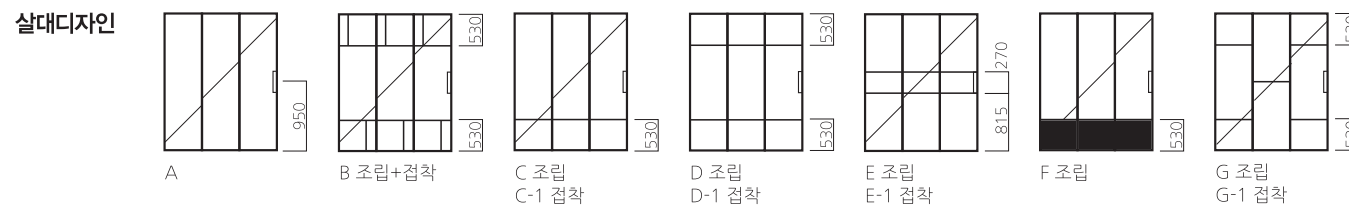

리딩 시리즈 적용 유리

무늬싱글 글라스 5T | 강화, 일반



투명, 미스트 글라스 5T | 강화, 일반

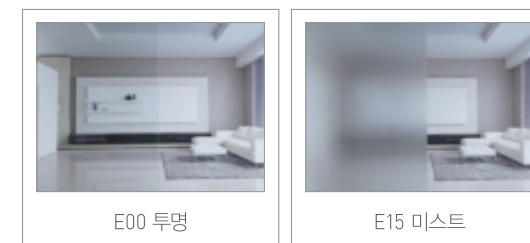

컬러 글라스 5T | 강화, 일반

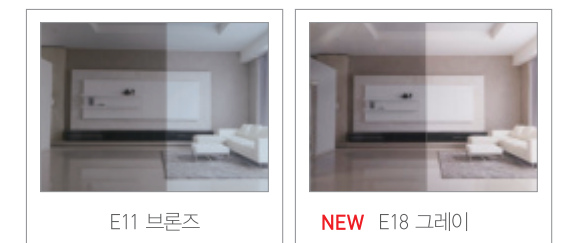

샤틴 글라스 5T | 강화, 일반



매쉬 디자인글라스 5T | 강화(인쇄)



매쉬 글라스 | 철망입



살대 및 유리결합 방식

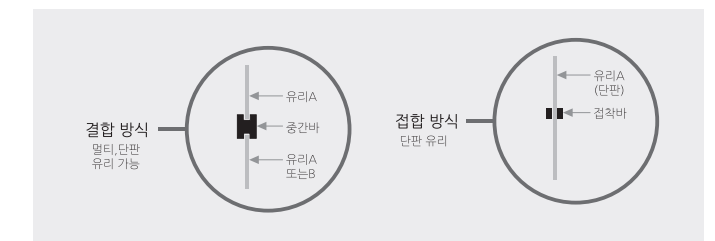





연동도어 유닛엔트는 독일 콘티넨탈사 소재와 동일한 재품을 사용합니다.



JALD12-A  
[알루미늄도어+목재문틀]  
[유리] E16모루  
[시트래핑] 재현290 스노우크림  
[전용손잡이] 화이트



JALD12-A  
[알루미늄도어+목재문틀]  
[유리] PM01 블랙  
[시트래핑] 재현64 블랙  
[전용손잡이] 블랙



JALD12-AK1 NEW  
[알루미늄도어+목재문틀]  
[유리] E19 미스트샤탄/간살  
[시트래핑] 재현67 그레이  
[전용손잡이] 샴페인골드

상부 유닛트



하부레일

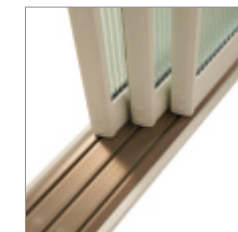

도어+문틀



슈퍼 슬림 12바 도어



알루미늄 복강캡 마감

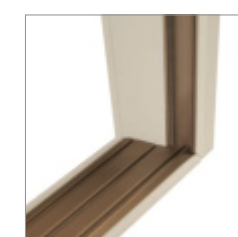

슈퍼 슬림 12바/슬림 20바 손잡이(접착형)



화이트 샴페인골드 블랙

개방감이 뛰어난 리딩 슈퍼 슬림 12바 3연동 도어

- 초슬림 프레임(12mm)타입 연동
- 알루미늄 소재로 구조적 강도가 우수하며 뒤틀림이나 휨현상이 없습니다.
- 다양한 유리적용이 가능하여 실내 분위기에 맞는 폭넓은 선택이 가능합니다.
- 밀폐성이 좋으며 계절에 따른 변형이 거의 발생하지 않습니다.
- 목재문틀+알루미늄 도어 조합의 편리한 시공

리딩 슈퍼 슬림 12바/슬림 20바 3연동 도어 접착식 손잡이 운영 조건표

시트타입	A-TYPE														B-TYPE								
시트번호	290	8	10	12	13	54	56	63	75	82	184	1	5	11	14	15	64	67	229	230	272	273	
시트명칭	스노우크림	스노우크림	스노우크림	스노우크림	스노우크림	스노우크림	스노우크림	스노우크림	스노우크림	스노우크림	스노우크림	스노우크림	스노우크림	스노우크림	스노우크림	스노우크림	스노우크림	스노우크림	스노우크림	스노우크림	스노우크림	스노우크림	스노우크림
화이트	○	○		○	○																		
블랙																							
샴페인골드																							

시공가이드 346p 참조





연동도어 유닛엔트는 독일 콘티넨탈사 소재와 동일한 재질을 사용합니다.

**JALD2-A**  
[알루미늄도어+목재문틀]  
[유리] E11 브론즈  
[시트래핑] 재현230 오리엔탈블루  
[전용손잡이] 블랙



**JALD2-A**  
[알루미늄도어+목재문틀]  
[유리] E04 다이아  
[시트래핑] 재현67(그레이)  
[전용손잡이] 샴페인골드



**JALD2-AK2 NEW**  
[알루미늄도어+목재문틀]  
[유리] E12 브론즈샤탄/간살  
[시트래핑] 재현64(블랙)  
[전용손잡이] 블랙

상부 유닛트

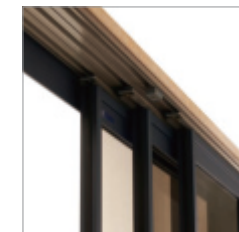

하부레일

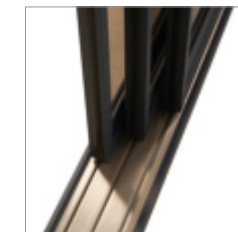

도어+문틀



슬림 20바 도어(가스켓 타입)



알루미늄 복강캡 마감

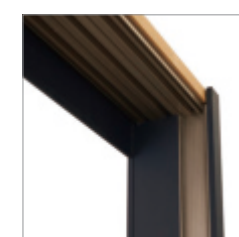

알루미늄 문틀(화이트)

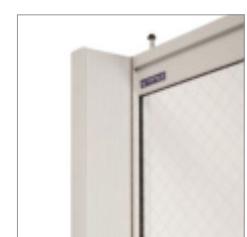

슬림하고 심플한 디자인 리딩 슬림 20바 3연동 도어

- 슬림 프레임(18mm)타입 연동.
- 알루미늄 소재로 구조적 강도가 우수하며 뒤틀림이나 휨현상이 없습니다.
- 다양한 유리적용이 가능하여 실내 분위기에 맞는 폭넓은 선택이 가능합니다.
- 밀폐성이 좋으며 계절에 따른 변형이 거의 발생하지 않습니다.
- 목재 문틀 및 알루미늄 문틀 구성으로 다양한 선택폭.

알루미늄 문틀운영 | 분체도장



슬림 20바 손잡이(접착형)



화이트 샴페인골드 블랙

시공가이드 346/348p 참조





연동도어 유닛벨트는 독일 콘티넨탈사 소재와 동일한 재품을 사용합니다.

JASD40-A  
[알루미늄도어+목재문틀]  
[유리] E17 플루트  
[시트래핑] 재현64 블랙



JASD40-A  
[알루미늄도어+목재문틀]  
[유리] E19 미스트샤탄  
[시트래핑] 재현82 마리보오크



JASD40-AK3 NEW  
[알루미늄도어+목재문틀]  
[유리] E12 브론즈샤탄/간살  
[시트래핑] 재현290 스노우크림

상부 유닛트



하부레일

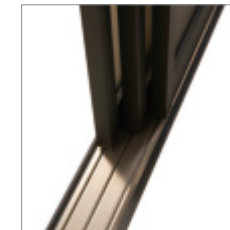

도어+문틀



40바 도어(사각)



알루미늄 복강캡 마감

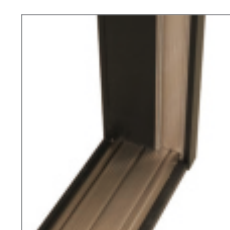

오목이 전용



견고하고 안정적인 리딩 40바 3연동 도어 [사각바]

- 안정적인 느낌의 프레임(40mm/사각바)타입 연동.
- 알루미늄 소재로 구조적 강도가 우수하며 뒤틀림이나 휨현상이 없습니다.
- 다양한 유리적용이 가능하여 실내 분위기에 맞는 폭넓은 선택이 가능합니다.
- 밀폐성이 좋으며 계절에 따른 변형이 거의 발생하지 않습니다.
- 목재 문틀+알루미늄 도어 조합의 편리한 시공.

시공가이드 346p 참조





연동도어 유닛엔트는 독일 콘티넨탈사 소재와 동일한 재료를 사용합니다.

**JASR40-A**  
[알루미늄도어+목재문틀]  
[유리] E07 아쿠아  
[시트래핑] 재현67 그레이



**JASR40-A**  
[알루미늄도어+목재문틀]  
[유리] E02 마스터라인  
[시트래핑] 재현8 백색



**JASR40-A**  
[알루미늄도어+목재문틀]  
[유리] E16 모루  
[시트래핑] 재현75 아이비201

상부 유닛트

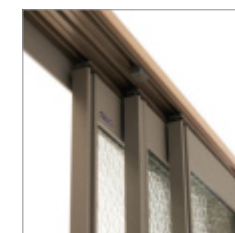

하부레일

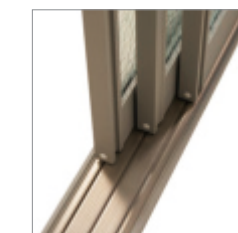

도어+문틀



40바 도어(라운드)



알루미늄 복강캡 마감

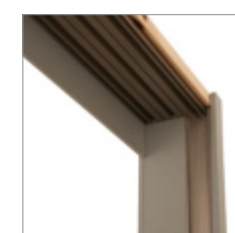

손잡이 無(홍출 타입)



**개성있는 리딩 40바 3연동 도어 [라운드바]**

- 라운드 처리된 특색있는 프레임(40mm/라운드바)타입 연동.
- 알루미늄 소재로 구조적 강도가 우수하며 뒤틀림이나 휨현상이 없습니다.
- 다양한 유리적용이 가능하여 실내 분위기에 맞는 폭넓은 선택이 가능합니다.
- 밀폐성이 좋으며 계절에 따른 변형이 거의 발생하지 않습니다.
- 목재 문틀+알루미늄 도어 조합의 편리한 시공.

시공가이드 346p 참조





특징점

- 알루미늄 제품으로 뒤틀림, 휨현상 없음
- 선틀없이 상, 하 레일로 간단히 설치 가능
- 도어 및 파티션으로 다양한 실내 연출
- 다양한 유리 제품 접목 가능
- 천정형만 가능(벽부형 불가)

운영 규격 외문형 슬라이딩 도어 기준

	최소폭	최대폭	최소높이	최대높이
도어	800	1400	1500	2400
레일	1650	3000	-	-

알루미늄 특성 및 제품 구성에 의한 규격 제한이 있음.  
상기표 외 초과규격은 별도문의.

유리적용 범위

단층유리 5mm ~ 6.4mm

제품 사양 TIP

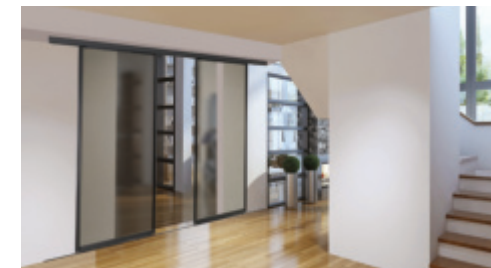

외문형 JLSSD1

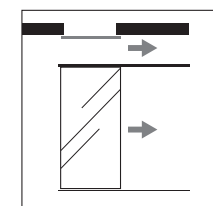

양문형 JLSSD2

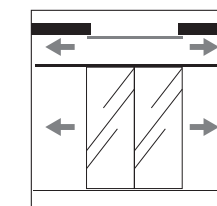

운영색상 분체 도장



살대 방식

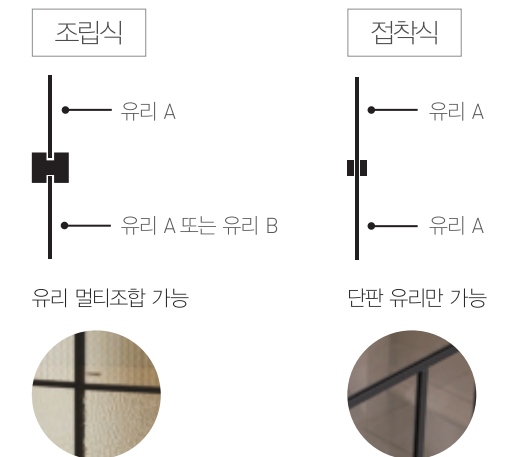

살대 디자인

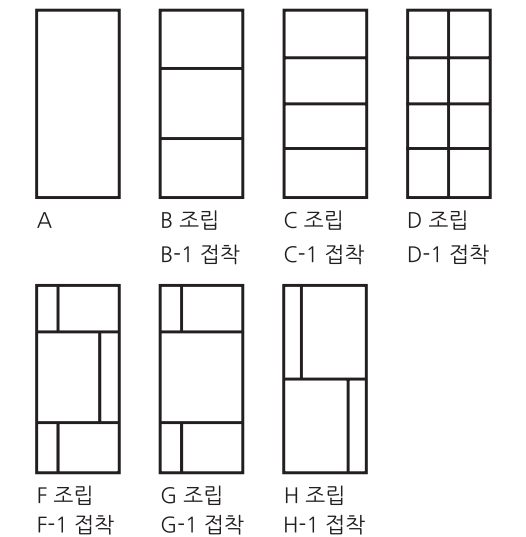



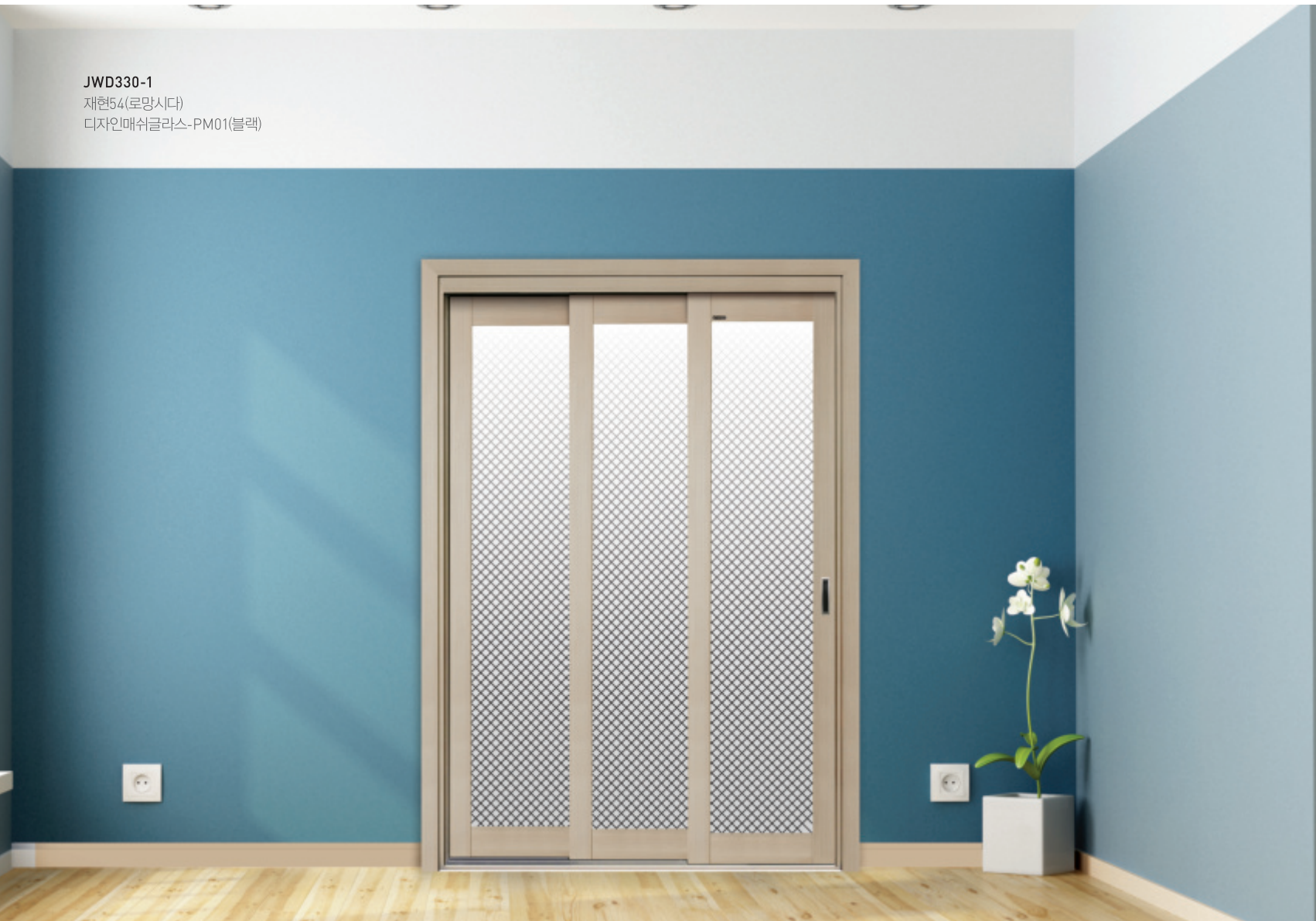

**JWD330-1**  
재현54(로망시드)  
디자인매쉬글라스-PM01(블랙)

- 일반유리 기준(강화유리 유상 옵션)
- 재고 운영 색상에 한해 적용
- 주문 규격에 따라 모양이 카디로그와 차이가 있을 수 있습니다

- 목단조 도장은 블랙만 해당
- 원·부자재 공급 상황에 따라 가격 변동될 수 있습니다



**JWD330-1**  
재현1(노블왈릿)  
퓨전베벨드글라스-FB03(프레이징)

디자인매쉬글라스 스펙

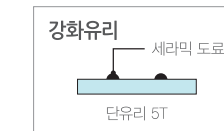

퓨전베벨드글라스 스펙

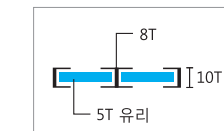

블랙 알루미늄 프레임

무늬싱글글라스 스펙

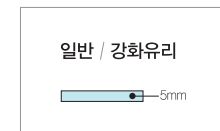

일반 / 강화유리

목재 3연동 도어 스펙

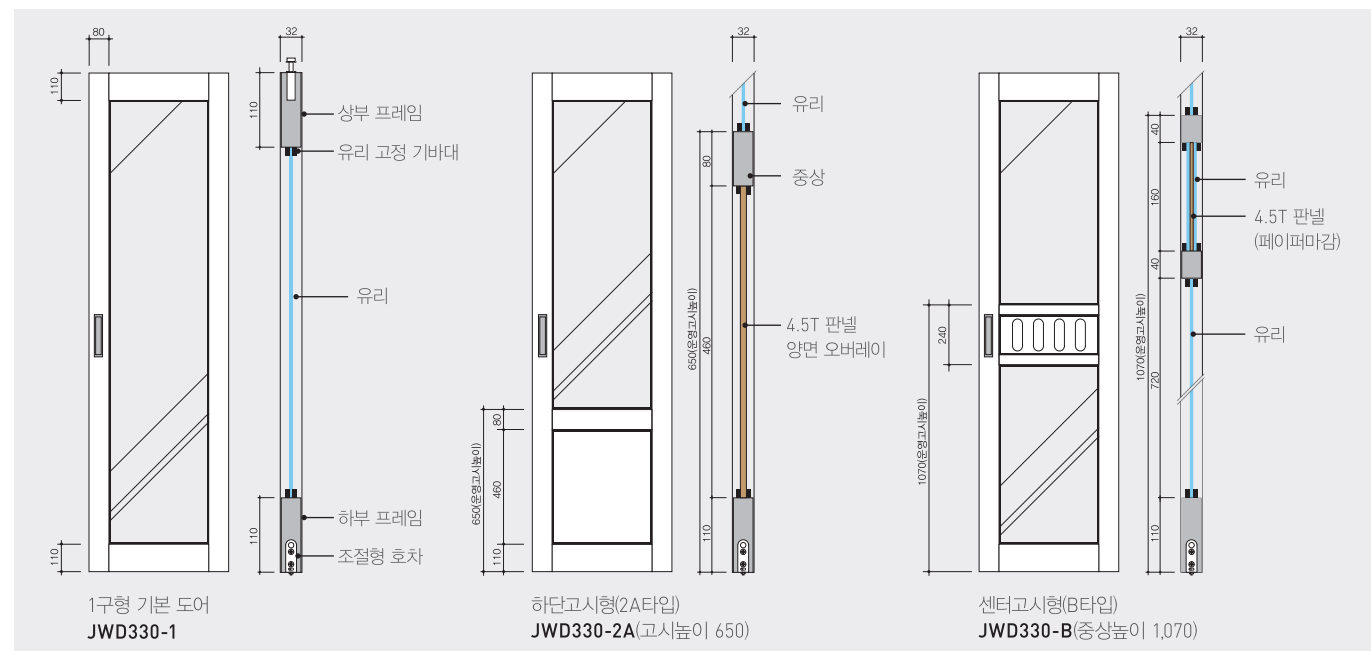

**JWD330-1**  
재현75(아이비201)  
무늬싱글글라스-E08(오셔널)



**JWD330-1**  
재현82(마리보오크)  
무늬싱글글라스-E04(다이아)

※주문규격에 따라 모양이 상기 이미지와 차이가 있을 수 있습니다.



UV접합글라스 스펙

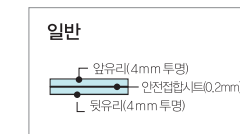

UV글라스 스펙



목단조글라스 스펙

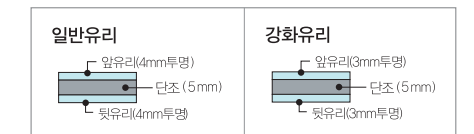

JWD330-1  
재현12(스킨필)  
UV접합글라스 - UC05(오프)



JWD330-1  
재현13(크림필사다)  
UV접합글라스 - UC04(오단)



JWD330-1  
재현1(노블월넛)  
목단조글라스-D82(레블루센)



JWD330-1  
재현82(마리보오크)  
목단조글라스-D130(파사드)



JWD330-1  
재현12(스킨필)  
UV글라스 - U40(사선)



JWD330-1  
재현10(블랑쉬오크)  
UV글라스 - U41(아크로)



JWD330-1  
재현56(샌더오크)  
목단조글라스-D81(로즈가든)



JWD330-1  
재현75(아이비201)  
목단조글라스-D122(리디아)

※주문규격에 따라 모양이 상기 이미지와 차이가 있을 수 있습니다.



# HANEUL CHANG SERIES

## PREMIUM COLLECTION

재현하늘창 시리즈는 남들과 다른 디자인, 제품, 품질을 열망하는  
당신을 위한 선택의 제한을 없애주는 업계에서 가장 많은  
다양성을 보유한 프리미엄급 라인입니다.  
우아한 글라스, 강도 높은 HDF급 마감재 등  
나만의 공간, 나만의 인테리어가 연출 가능한 A to Z의  
수준 높고 폭넓은 시야를 제공해 드립니다.







# DOORS 도어 03

P,P 샌드 엠보 도어

ABS 엠보 도어

P,P 방염 도어

ABS 성형도어

유리피안 도어



폼알데하이드 제로  
친환경접착제, PUR

### 친환경 PUR 접착제로 제작됩니다.

- 재현하늘창의 도어는 친환경 PUR 접착제를 사용합니다.
- PUR은 고체형 접착제로 열로 녹여 사용하는 핫멜트 본드입니다.
- 열경화성 접착제로 한번 녹여서 접착하며 EVA 핫멜트(열가소성)와는 달리 다시 녹여쓸수가 없으며, 접착 후에도 공기 중 습기와 반응하여 경화가 일정기간 진행됩니다.
- 방수성, 내구성 탁월하며 유독가스 배출이 거의 없습니다.



### 하이도어 적용 가능한 도어 마크입니다.

- 신규 아파트 트렌드에 맞춘 최대 높이 2,300mm 제작 가능한 제품.



### 와이드도어 적용가능한 도어 마크입니다.

- 병원, 요양원 등 특수장소에 적용되는 폭이 넓은 제품.





FSD

JUVS2209P (분)  
당초 4-디바이드  
고급 분체 도장, 스텐레스 /  
(후면)당초 분체 도장  
락프로 JH-K500



**JDG304-01**  
플러스 그래픽  
컬러 강판 위 실크스크린  
락프로 JH-Z150



**JDDN755**  
로맨틱 레더 포인트  
고급 컬러 강판, 스텐 몰딩 /  
(후면)헤어 매트 컬러 강판  
타이탄 JH3100S



**JPR14-01 (분)**  
3D 스퀘어 /  
3D SQUARE EGI, 스텐레스 /  
(후면)EGI 분체 도장  
락프로 JH-Z150

<b>SD(강판0.6T)</b>	비단열
<b>FSD(강판0.8T)</b>	방화 · 단열가능

※내 · 외부 사용가능

기본 운영규격 W [900/1,000] X H [2,100]

※ 제품의 인쇄 특성상 하기 이미지 색상과 실제 출고 제품의 색상 차이가 있을 수 있습니다.

도어 오픈 표준 방식

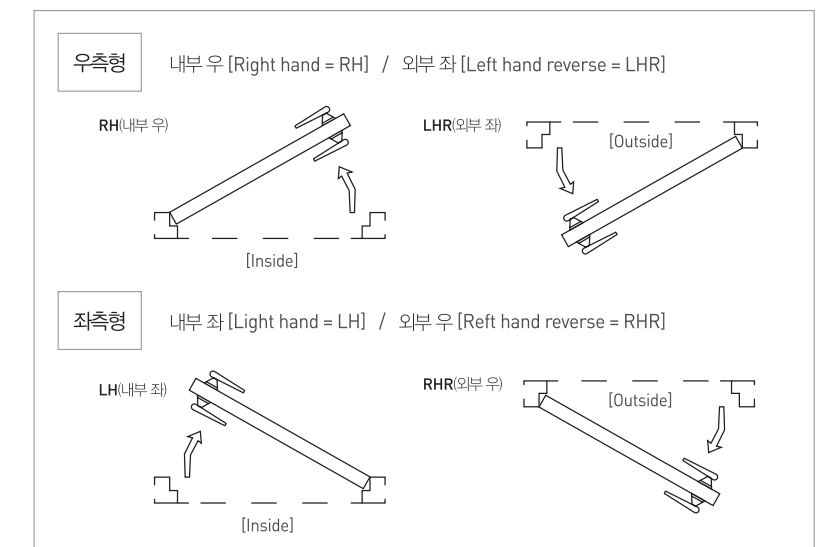



| P.P SAND EMOSS DOORS | P.P 샌드 엠보 도어

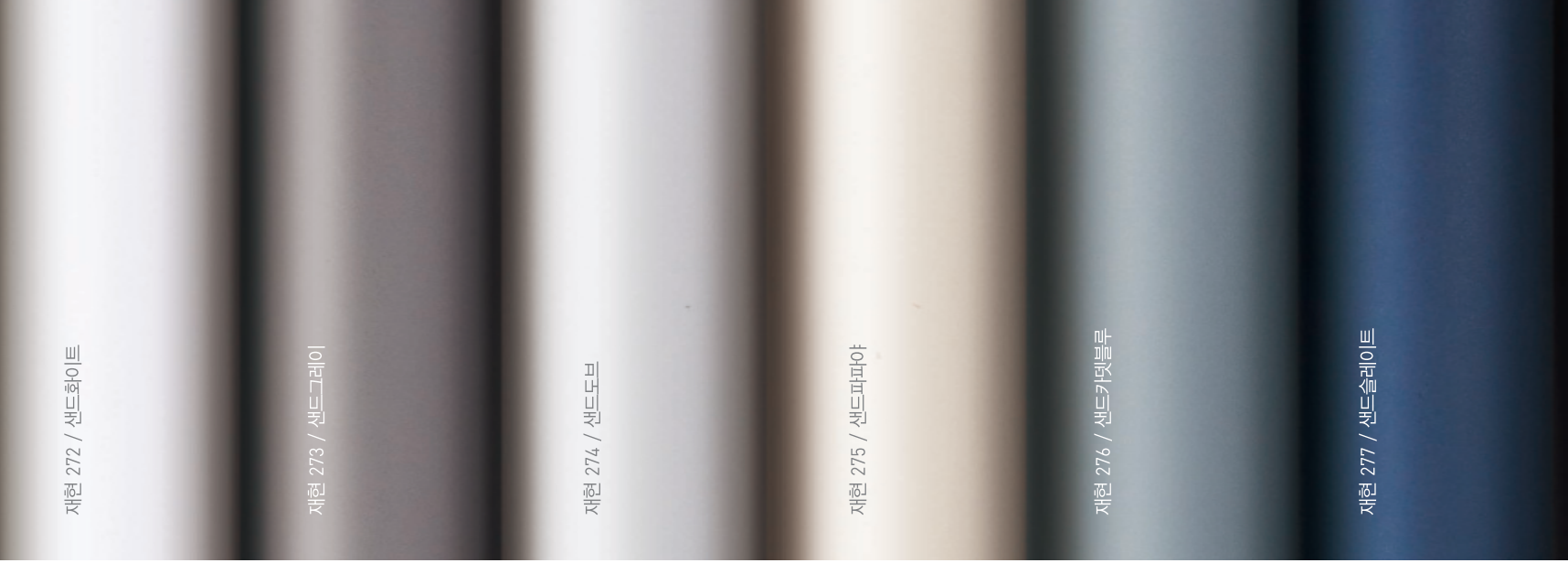

| P.P SAND EMOSS DOORS GUIDE |

P.P 샌드 엠보 도어 가이드

P.P 샌드 엠보 도어는 표면 시트의 샌드 엠보 표면을 그대로 살린 제품이며, 최신 트렌드 색상에 맞춘 인테리어 도어입니다. 친환경 P.P 패널 위 PVC 엠보시트를 합지한 제품입니다.

- \* 운영색상은 당사 방침에 따라 변경될 수 있습니다.
- \* 본 제품은 민판도어 전용 제품입니다.(성형 모델 불가)

P.P 샌드 엠보 도어 운영규격

최소폭	최대폭	최소높이	최대높이
-	1000	-	2400



포름알데히드 제로  
친환경접착제, PUR

▼ 운영색상 [12색상]

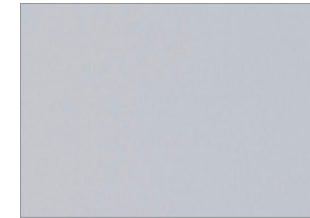

**JPP101**  
재현272(샌드화이트)  
JDL-106-1(모티스락)  
▷멤브레인 도어 가능  
▷리딩 제품 적용

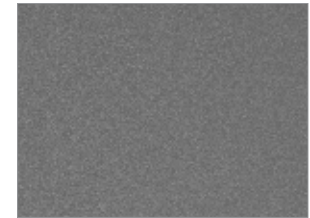

**JPP101**  
재현273(샌드그레이)  
JDL-106-1(모티스락)  
▷멤브레인 도어 가능  
▷리딩 제품 적용

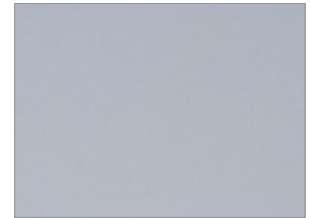

**JPP101**  
재현274(샌드도브)  
JDLZ - 6000(골드/도어락)  
▷멤브레인 도어 가능

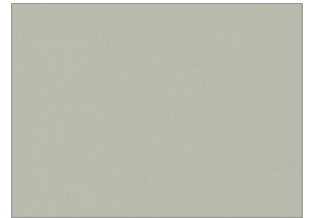

**JPP101**  
재현275(샌드파파야)  
JDLZ - 6000(골드/도어락)  
▷멤브레인 도어 가능

· 상기 손잡이 위치는 이미지넷입니다. 실제 주문시 손잡이 높이가 도어 규격에 따라 변경될 수 있습니다.



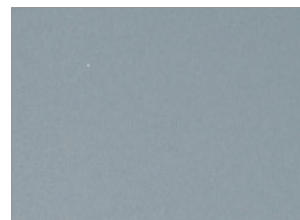

**JPP101**  
재현276(샌드카트블루)  
JDLZ - 660(다크/도어락)

▷멤브레인 도어 가능

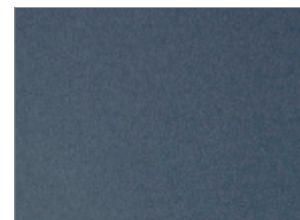

**JPP101**  
재현277(샌드슬레이트)  
JDLZ - 660(다크/도어락)

▷멤브레인 도어 가능

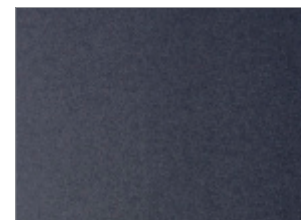

**JPP101**  
재현278(샌드네이버)  
JDLZ - 8569(로즈골드/도어락)

▷멤브레인 도어 가능

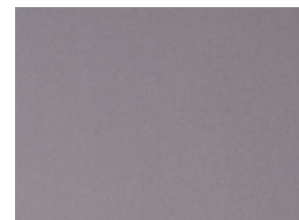

**JPP101**  
재현279(샌드필레)  
JDLZ - 8569(로즈골드/도어락)

▷멤브레인 도어 가능

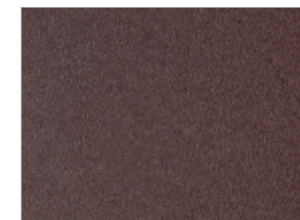

**JPP101**  
재현280(샌드버건디)  
JDLZ - 800(골드+우드/도어락)

▷멤브레인 도어 가능

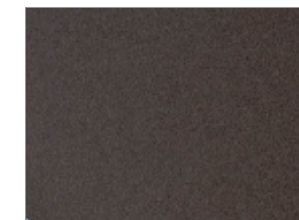

**JPP101**  
재현281(샌드시에나)  
JDLZ - 800(골드+우드/도어락)

▷멤브레인 도어 가능

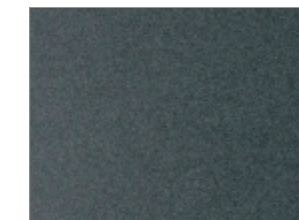

**JPP101**  
재현282(샌드모스)  
JDL - 108-1(모티스락)

▷멤브레인 도어 가능

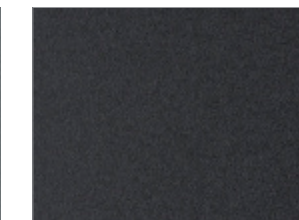

**JPP101**  
재현283(샌드블랙)  
JDL - 108-1(모티스락)

▷멤브레인 도어 가능



ABS 엠보도어는 표면 시트의 엠보와 그레인의 굴곡을 그대로 살린 제품이며, 최신 트렌드 색상에 맞춘 인테리어 도어입니다.

\* 운영색상은 당사 방침에 따라 변경될 수 있습니다.

ABS 엠보 도어 운영규격



최소폭	최대폭	최소높이	최대높이
-	1000	-	2400



▼ 운영색상 [6색상]

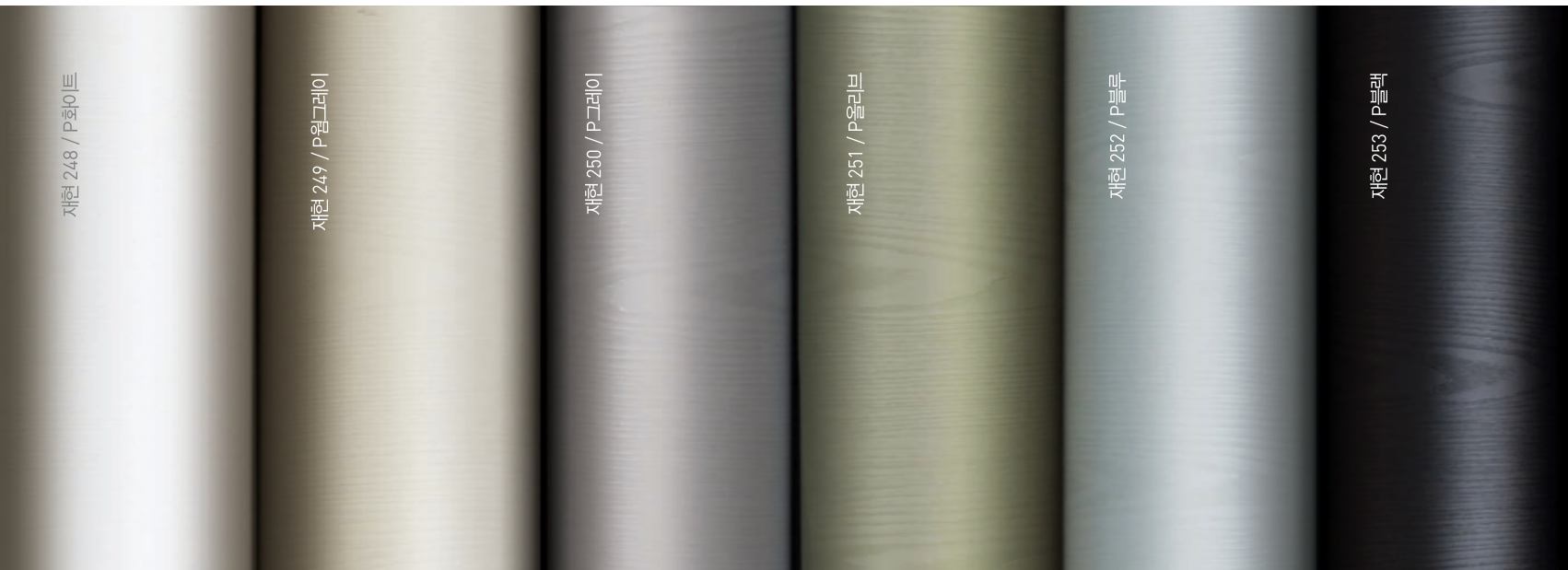

재현 248 / P화이트

재현 249 / P웜그레이

재현 250 / P그레이

재현 251 / P올리브

재현 252 / P블루

재현 253 / P블랙

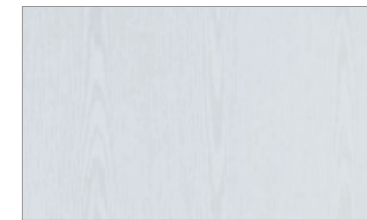

**JAE101**  
재현248(P화이트)  
▷멤브레인 도어 가능

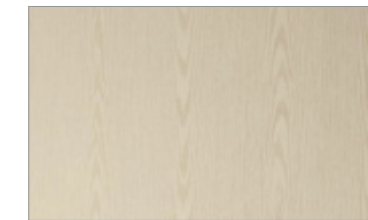

**JAE101**  
재현249(P웜그레이)  
▷멤브레인 도어 가능

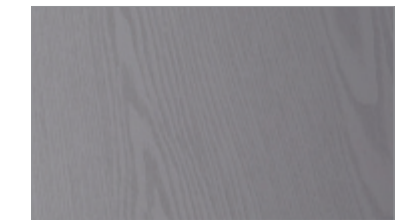

**JAE101**  
재현250(P그레이)  
▷멤브레인 도어 가능

· 상기 손잡이 위치는 이미지넷입니다. 실제 주문시 손잡이 높이가 도어 규격에 따라 변경될 수 있습니다.





**JAE101**  
재현251(P올리브)  
▷멤브레인 도어 가능



**JAE101**  
재현252(P블루)  
▷멤브레인 도어 가능

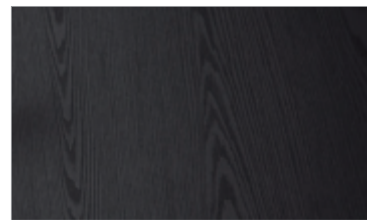

**JAE101**  
재현253(P블랙)  
▷멤브레인 도어 가능

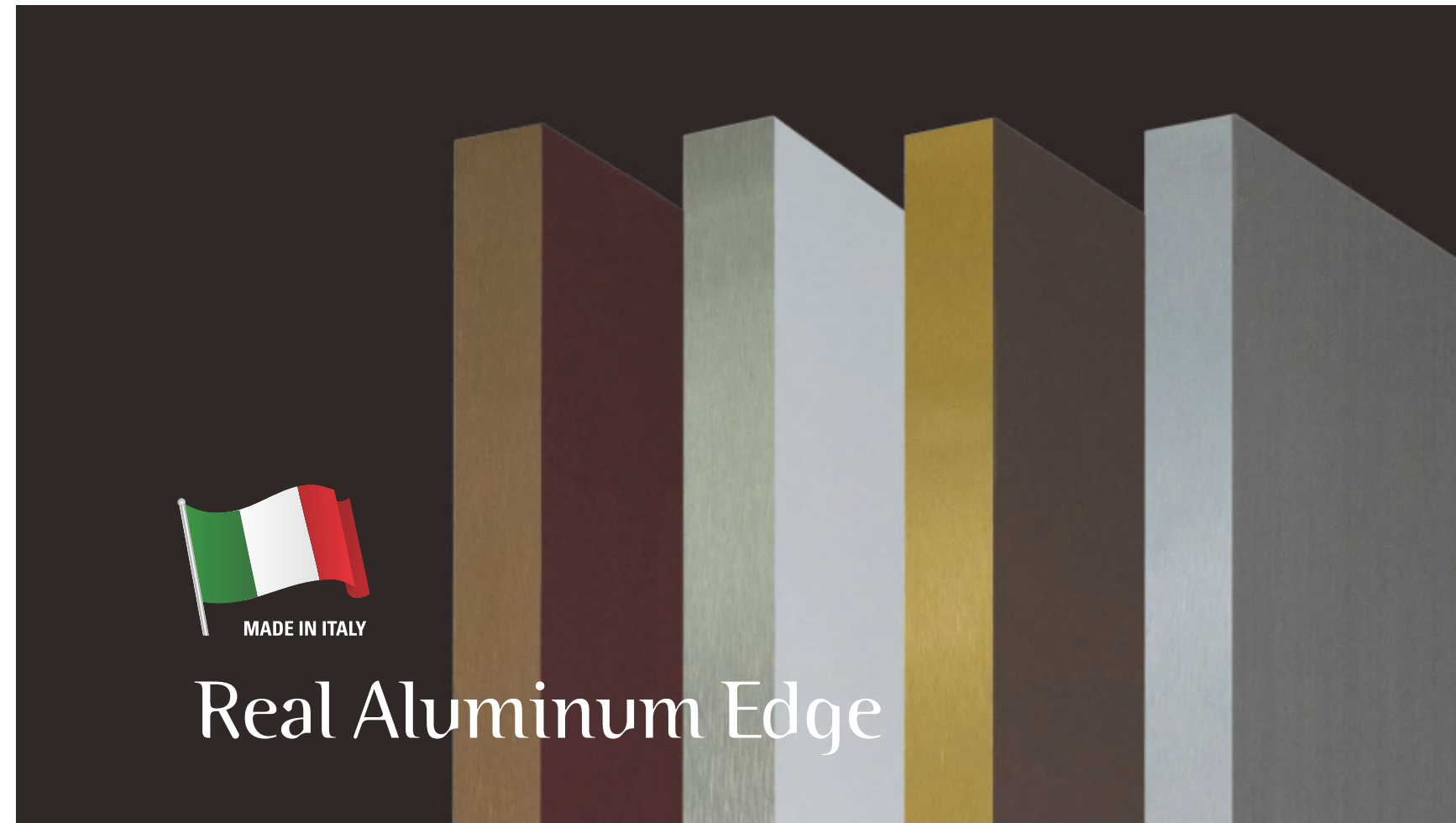

이태리산 리얼 AL 도어 전용 엣지입니다.  
깊이 있는 4가지 헤어라인 메탈 색상으로 독특한 엣지 색감을 구현할 수 있습니다.  
\* 일반 실린더 사용(모티스락 불가)  
\* 날카로운 물건에 의한 찌힘, 스크래치 주의

리얼 알루미늄 엣지 운영색상 JALE-1

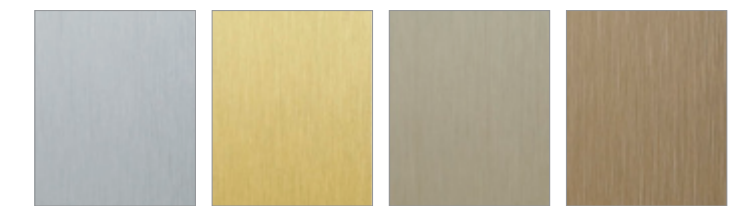

리얼실버 리얼골드 샴페인골드 로즈골드



방염 처리된 P.P 패널 위 조색한 P.P 시트[0.1mm]를 합지해 만든 방염 도어입니다.  
출고 시 방염 필름이 부착되어 출고됩니다.

\* 운영색상은 당사 방침에 따라 변경될 수 있습니다.

P.P 방염 도어 운영규격

최소폭	최대폭	최소높이	최대높이
-	1200	-	2400

\* 운틀 / 엇지는 PVC 시트로 마감하며, 색상차가 발생합니다.



**JPF101**  
재현290(스노우크림)  
JDLZ - 8569(로즈골드/도어락)

▼ P.P 방염 도어 운영색상 [7색상]

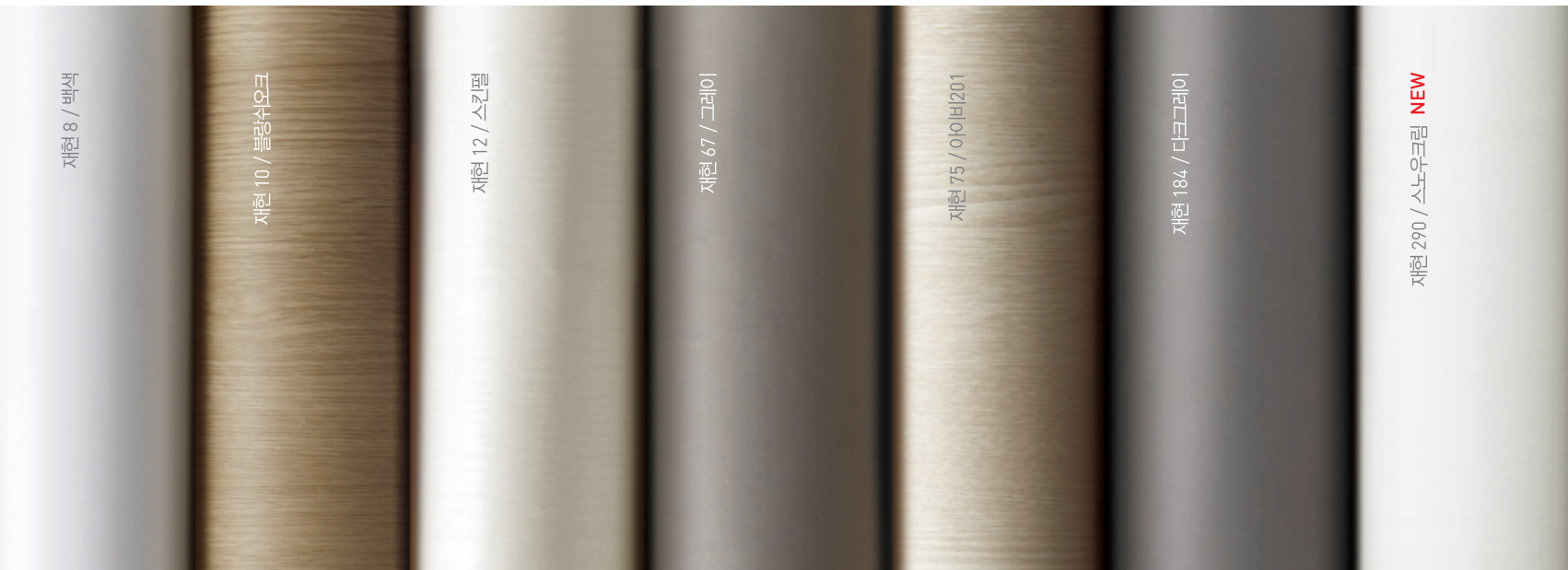

ABS 도어 및 P.P 방염 도어 색상 비교 [표면 마감의 시트 소재차로 미세한 색상차가 있습니다]





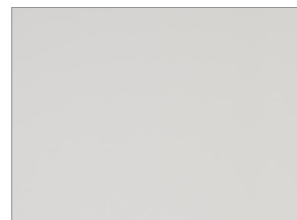

**JPF101**  
재현8(백색)  
JDLZ - 6000(골드/도어락)

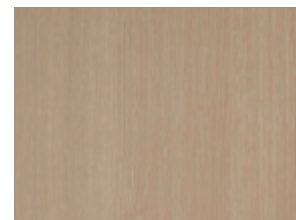

**JPF101**  
재현10(블랑쉬오크)  
JDLZ - 7000(AL/블랙/도어락)

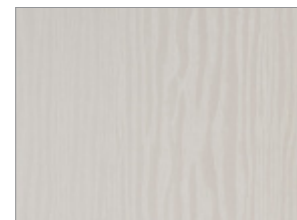

**JPF101**  
재현12(스킨펠)  
JDLZ - 8569(로즈골드/도어락)

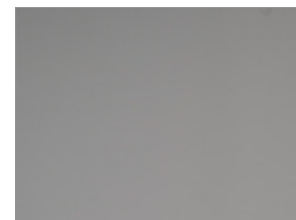

**JPF101**  
재현67(그레이)  
JDLZ - 660(다크/도어락)

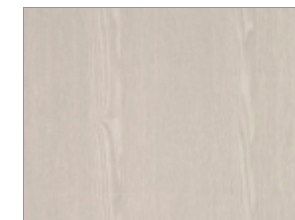

**JPF101**  
재현75(아이비201)  
JDLZ - 6000(골드/도어락)



**JPF101**  
재현184(다크그레이)  
JDLZ - 7000(AL/블랙/도어락)

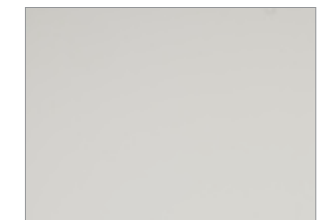

**JPF101**  
재현290(스노우크림)  
JDLZ - 8569(로즈골드/도어락)

ABS 나트라도어는 천연무늬목을 ABS 패널에 시공한 제품입니다.  
천연나무의 질감과 느낌을 그대로 살렸으며 "헤링본" 조합으로  
시트에선 느낄 수 없는 다양한 문양을 느낄 수 있습니다.

- 모델별 수종은 지정색상입니다.
- 본 제품은 오픈포어 도장으로 무늬목의 질감을 그대로 느낄 수 있습니다.
- 도어 엣지 및 도어 프레임은 PVC 운영시트로 출고되므로 색상 및 문양의 차이가 있습니다.
- 상기 손잡이 위치는 이미지컷입니다. 실제 주문시 손잡이 높이가 도어 규격에 따라 변경될 수 있습니다.

ABS 나트라 도어 운영규격



최소폭	최대폭	최소높이	최대높이
-	1000	-	2100



포름알데히드 제로  
친환경접착제 . PUR

워시오크 [천연무늬목/도어]



재현 9 / 프라이마이트 [PVC시트/엣지 · 문틀]

월넛 [천연무늬목/도어]

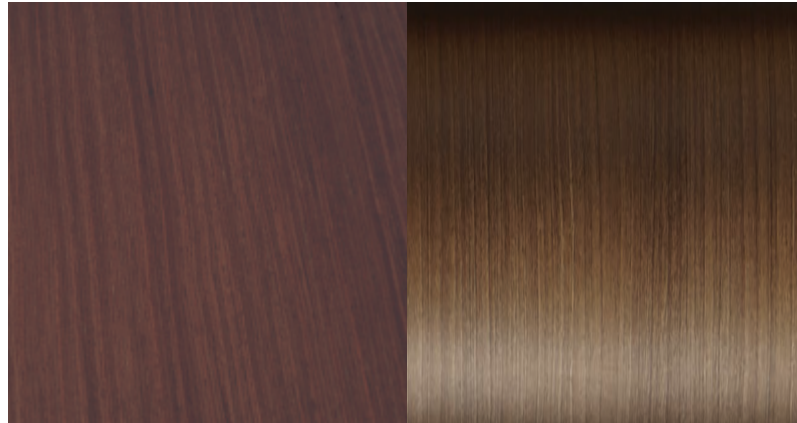

재현 1 / 노블월넛 [PVC시트/엣지 · 문틀]



JAN101 월넛  
JDL-106-1(모티스락)





JAN102 워시오크  
JDL-106-1(모티스락)



JAN101 워시오크  
JDL-106-1(모티스락)

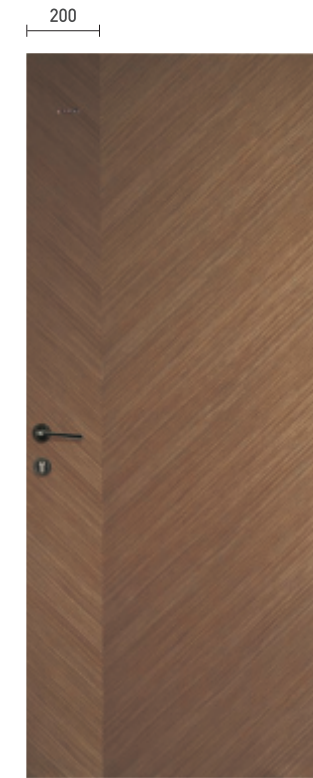

JAN100 월넛  
JDL-106-1(모티스락)

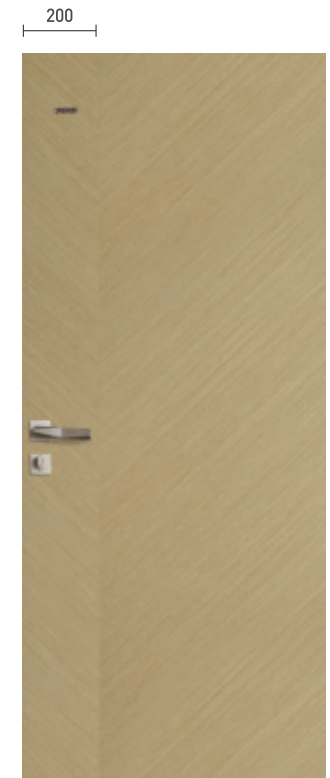

JAN100 워시오크  
JDLY-209(메탈/모티스락)



JAN102 워시오크  
JDL-109(골드/일체형 모티스락)



JAN103 워시오크  
JDL-109(골드/일체형 모티스락)





JA336-1 네비아  
재현290(스노우크림)  
JDLZ-8569(로즈골드/도어락)

## Nebbia 네비아 NEW

심플한 수직, 수평라인으로 디자인된 모던한 도어이며,  
모서리 성형 위에 미세한 경사면을 포인트로  
활용해 입체감이 있습니다.

\* 경첩 시공 시 측면 성형라인에 겹치지 않도록 할 것

네비아 운영규격

최소폭	최대폭	최소높이	최대높이
520	955	1740	2070

NEW

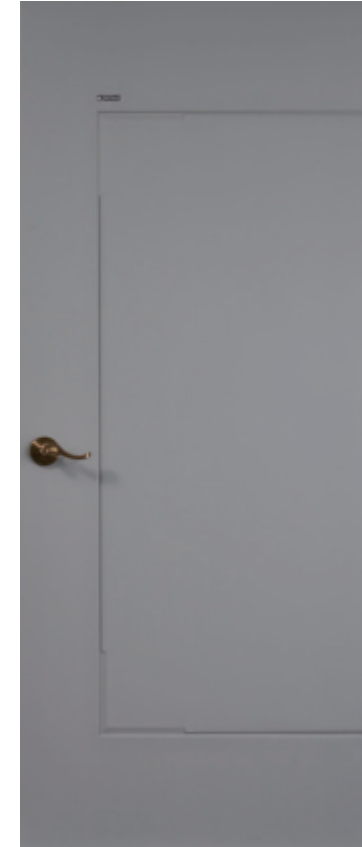

JA336-1 네비아  
재현67(그레이)  
JDLZ-8569(로즈골드/도어락)

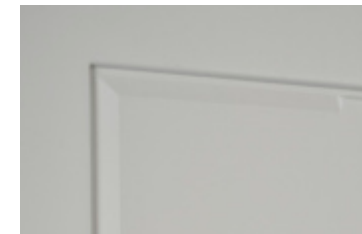

NEW



JA336-1 네비아  
재현184(다크그레이)  
JDLZ-800(골드+블랙우드/도어락)

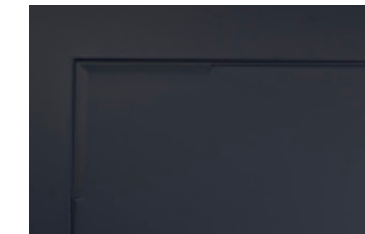

NEW



JA336-1 네비아  
재현260(페인팅1)  
JDLZ-660(다크/도어락)

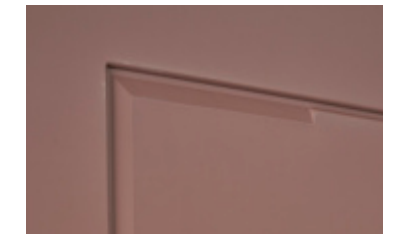





JA337-1 미라지오  
재현67(그레이)  
JDLZ-9069(엔틱/도어락)

## Miraggio 미라지오 NEW

출리인을 따라 빛살 무늬를 형상화해 보는 각도마다 빛 반사치를 느낄 수 있습니다. 어떤 색상과 적용해도 무난한 디자인을 추구 할 수 있습니다.

미라지오 운영규격

최소폭	최대폭	최소높이	최대높이
500	955	1800	2070



JA337-1 미라지오  
재현12(스킨펠)  
JDL-209-1(도어락)



JA337-1 미라지오  
재현299(프러시아블루)  
JDL-209-1(도어락)



JA337-1 미라지오  
재현262(페인팅3)  
JDLZ-660(다크/도어락)





JA338-1 피오지아  
재현12(스킨펠)  
JDL-110(실버/일체형 모티스락)

## Pioggia 피오지아 **NEW**

경사면 곡선을 활용한 디자인으로  
도어 외곽으로 빠지는 라인이 없는 심플한 디자인입니다.  
어떤 공간이든 조합이 잘 되며, 양개 도어 활용도 무난합니다.

피오지아 운영규격

최소폭	최대폭	최소높이	최대높이
500	955	1740	2070

**NEW**



JA338-1 피오지아  
재현67(그레이)  
JDL-276(도어락)



**NEW**



JA338-1 피오지아  
재현56(샌더오크)  
JDL-209-1(도어락)



**NEW**



JA338-1 피오지아  
재현287(마룬레드)  
JDL-209-1(도어락)

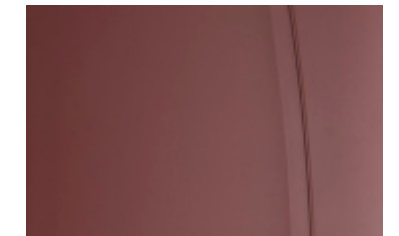





JA339-1 로만조  
재현230(오리엔탈블루)  
JDLZ-8569(블랙/도어락)

## Romanso 로만조 **NEW**

육각디자인을 조합 해 만든 도어로  
지루하지않고 입체감이 돋보이는 디자인입니다.  
양개 도어로 활용하시면 입체감이 더욱 돋보입니다.

로만조 운영규격

최소폭	최대폭	최소높이	최대높이
576	955	1740	2070

**NEW**

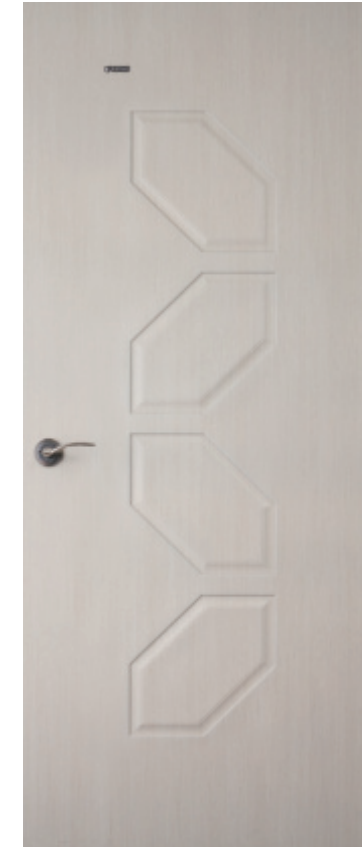

JA339-1 로만조  
재현63(로잔옐름)  
JDL-218(도어락)



**NEW**



JA339-1 로만조  
재현288(다크그린)  
JDL-288(사각+골드/도어락)



**NEW**



JA339-1 로만조  
재현284(골덴로드)  
JDL-288(사각+골드/도어락)



**피날레** / 스트라이프 디자인으로 구성된 도어로 세련된 공간을 더욱 돋보이게 연출합니다.  
**Finale**



JA334-1 피날레  
재현8(백색)  
JDL-283(도어락)

▷멤브레인 도어 가능



JA334-1 피날레  
재현67(그레이)  
JDL-280(도어락)

▷멤브레인 도어 가능



JA334-1 피날레  
재현64(블랙)  
JDL-276(도어락)

▷멤브레인 도어 가능

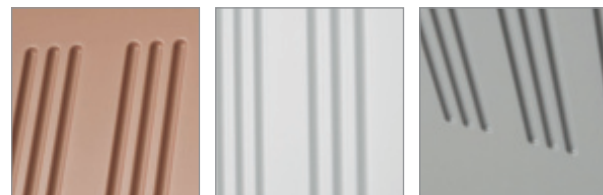

피날레 운영규격

최소폭	최대폭	최소높이	최대높이
650	955	1750	2070

피날레 성형 운영재고 색상

재현8, 재현64, 재현67, 재현82, 재현229

**아리아** / 클래식한 느낌과 외각부에 라인음각이 있어 입체감이 더욱 돋보입니다. 중후한 느낌과 다양한 색상 적용으로 개성있는 공간연출이 가능합니다.  
**Aria**



JA335-1 아리아  
재현262(페인팅3)  
JDL-280(도어락)



JA335-1 아리아  
재현82(마리보오크)  
JDL-270(도어락)



JA335-1 아리아  
재현12(스킨필)  
JDL-270(도어락)



아리아 운영규격

최소폭	최대폭	최소높이	최대높이
650	955	1750	2070

아리아 성형 운영재고 색상

재현10, 재현12, 재현67, 재현82, 재현184

·상기 손잡이 위치는 이미지넷입니다. 실제 주문시 손잡이 높이가 도어 규격에 따라 변경될 수 있습니다.



**부메랑** / 입체감있는 경사면과 사프한 면처리로 빛 반사 각도에 따라 포인트면이 더욱 돋보이는 디자인 도어입니다.



**JA333-1 부메랑**  
재현266(헤어라인와인)  
JDL-206(도어락)



**JA333-1 부메랑**  
재현184(다크그레이)  
JDL-276(도어락)

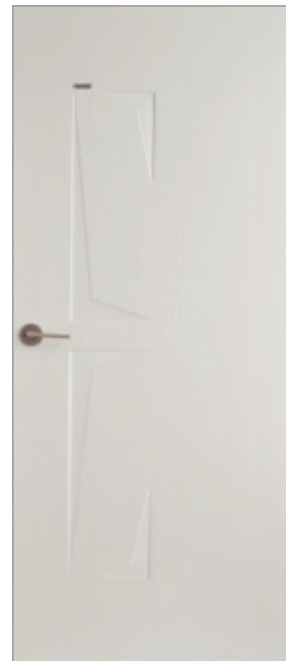

**JA333-1 부메랑**  
재현12(스킨필)  
JDL-276(도어락)



**부메랑 운영규격**

최소폭	최대폭	최소높이	최대높이
550	955	1750	2070

**부메랑 성형 운영재고 색상**

재현12, 재현64, 재현67, 재현184

**초콜릿** / 규칙적 배열로 분할된 디자인으로 안정감과 입체감이 뛰어난 제품이며 중앙부 음각을 타공하면 타공도어로 활용할 수 있습니다.



**JA331-1 초콜릿**  
재현264(헤어라인블루)  
JDL-166-1(모티스락)



**JA331-1 초콜릿**  
재현201(아이비)  
JDL-271(도어락)

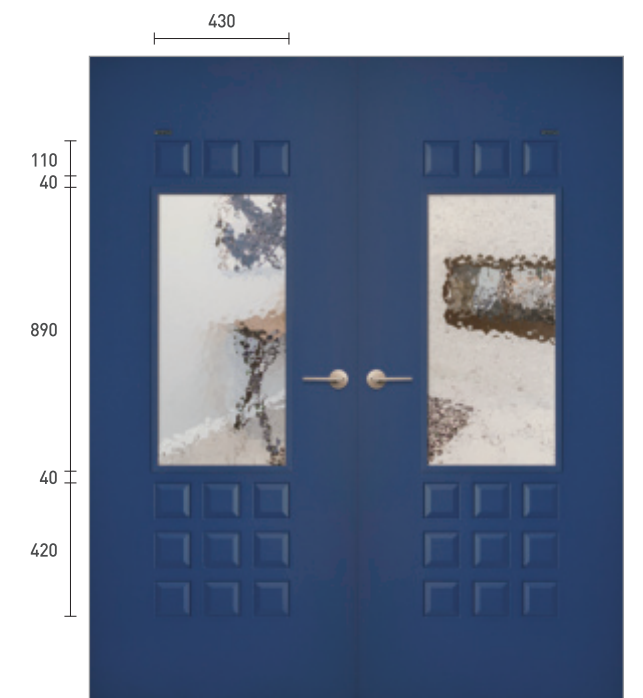

**JA331-2 초콜릿 (타공형)**  
재현229(프러시안블루)+E07(아쿠아)  
타공규격 : 430x890  
JDL-276(도어락)

**초콜릿 운영규격**

최소폭	최대폭	최소높이	최대높이
650	955	1750	2070

**초콜릿 성형 운영재고 색상**

재현8, 재현10, 재현12, 재현75, 재현184, 재현229

· 상기 손잡이 위치는 이미지넷입니다. 실제 주문시 손잡이 높이가 도어 규격에 따라 변경될 수 있습니다.

**데칼코마니** / Décalcomanie  
 중앙 알판부의 대칭 그레인으로 원목 도어 느낌을 살린 도어입니다.  
 중후함을 느낄 수 있으며, 공간 제한없이 적용 시킬 수 있는 도어입니다.



JA360-1 데칼코마니  
 재현230(오리엔탈블루)

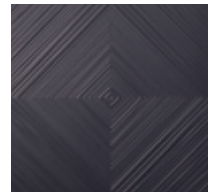

대칭 그레인 디자인

데칼코마니 운영규격

최소폭	최대폭	최소높이	최대높이
650	955	1800	2070

데칼코마니 성형 운영재고 색상

재현13, 재현54, 재현63, 재현82, 재현229



JA360-1 데칼코마니  
 재현54(로망시다)



JA360-1 데칼코마니  
 재현216(T브라운)

**스타플라워** / Starflower  
 단순하고 소박한 디자인으로 규격 제한을 최소화한 디자인 도어입니다.  
 크리스탈 포인트를 더하면 화려하고 사이닝한 느낌을 살릴 수 있습니다.



JA370-1 스타플라워  
 재현14(필오크)



JA370-2 스타플라워  
 재현57(인디블랙)



크리스탈 큐빅 포인트

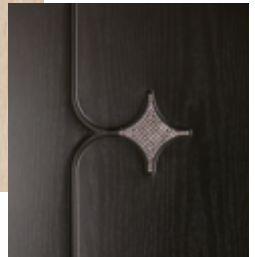

스타플라워 운영규격

최소폭	최대폭	최소높이	최대높이
500	955	1540	2070

스타플라워 성형 운영재고 색상

재현10, 재현14, 재현57, 재현75, 재현82

**마르코** / Marco  
 웨스턴 스타일의 도어이며, 세밀한 라인이 있어 단조로움을  
 탈피한 디자인을 보이며, 모든 공간에 적용이 가능합니다.



JA380-1 마르코  
 재현56(샌더오크)



JA380-1 마르코  
 재현66(물그레이)



라인 디자인

마르코 운영규격

최소폭	최대폭	최소높이	최대높이
650	955	1780	2070

마르코 성형 운영재고 색상

재현7, 재현10, 재현54, 재현56, 재현67





JA395-1 카바나  
재현228(G카키그레인)



JA121-1 오베론  
재현63(로잔엘름)



JA141-1 아이리스  
재현56(샌더오크)

카바나 운영규격

최소폭	최대폭	최소높이	최대높이
650	955	1720	2070

카바나 성형 운영재고 색상

재현1, 재현11, 재현64, 재현75, 재현82

오베론 운영규격

최소폭	최대폭	최소높이	최대높이
400	955	1650	2070

오베론 성형 운영재고 색상

재현1, 재현7, 재현10, 재현11, 재현15, 재현56, 재현75

아이리스 운영규격

최소폭	최대폭	최소높이	최대높이
400	955	1650	2070

아이리스 성형 운영재고 색상

재현7, 재현12, 재현13, 재현54, 재현56, 재현63



JA320-1 만다라  
재현75(아이비201)



JA310-1 인피니티  
재현14(펠오크)



JA159-1 마틸다  
재현10(블랑쉬오크)

만다라 운영규격

최소폭	최대폭	최소높이	최대높이
430	955	1640	2070

만다라 성형 운영재고 색상

재현1, 재현10, 재현13, 재현56, 재현57, 재현63, 재현75, 재현82

인피니티 운영규격



최소폭	최대폭	최소높이	최대높이
495	955	1300	2300

인피니티 성형 운영재고 색상

재현10, 재현12, 재현13, 재현63, 재현75, 재현82

마틸다 운영규격

최소폭	최대폭	최소높이	최대높이
500	955	1100	2070

마틸다 성형 운영재고 색상

재현7, 재현8, 재현10, 재현13, 재현75

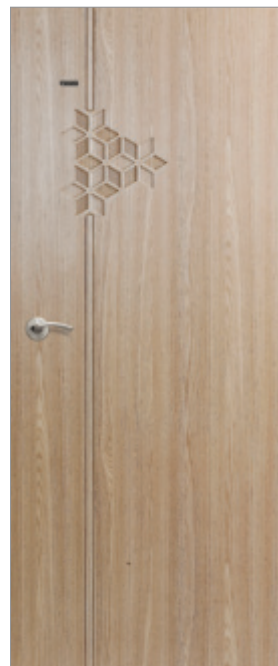

JA155-1 톱커벨  
재현14(펠오크)

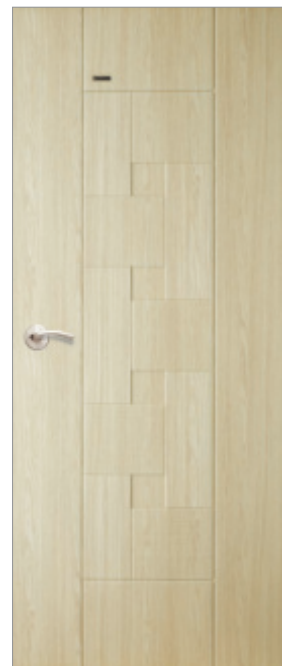

JA330-1 아카데미  
재현56(샌더오크)

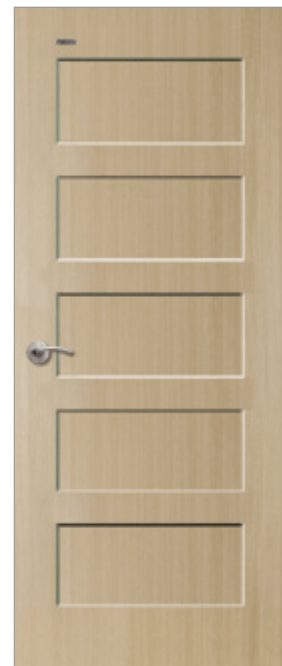

JA005  
재현10(블랑쉬오크)

톱커벨 운영규격

최소폭	최대폭	최소높이	최대높이
550	955	1200	2070

톱커벨 성형 운영재고 색상

재현1, 재현10, 재현12, 재현14, 재현54, 재현56, 재현63

아카데미 운영규격

최소폭	최대폭	최소높이	최대높이
650	955	1750	2070

아카데미 성형 운영재고 색상

재현1, 재현8, 재현15, 재현56, 재현75, 재현82

JA005 운영규격

최소폭	최대폭	최소높이	최대높이
670	955	1830	2060

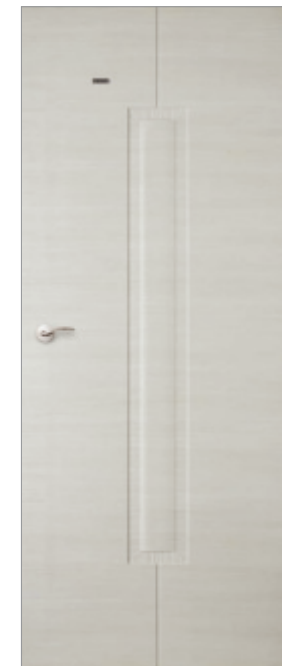

JA173-1 사갈  
재현13(크림펠시다/가로결)



JA164-1 제니아  
재현12(스킨펠)



JA340-1 엔트로피  
재현82(마리보오크)

사갈 운영규격

최소폭	최대폭	최소높이	최대높이
580	955	1650	2070

사갈 성형 운영재고 색상

재현10, 재현11, 재현13(가로결), 재현15, 재현63, 재현75

제니아 운영규격

최소폭	최대폭	최소높이	최대높이
450	955	1200	2070

제니아 성형 운영재고 색상

재현1, 재현12, 재현15, 재현54(가로결), 재현56

엔트로피 운영규격

최소폭	최대폭	최소높이	최대높이
535	955	1095	2070

엔트로피 성형 운영재고 색상

재현1, 재현10, 재현12, 재현14, 재현75, 재현82

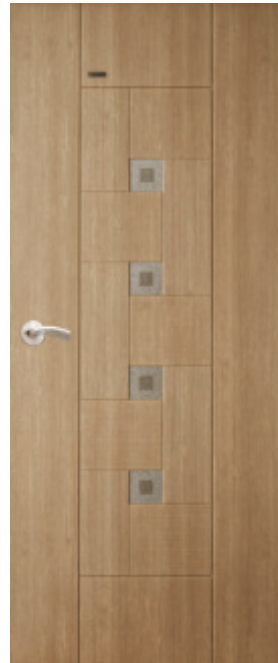

**JA330-2** 아카데미

아카데미 운영규격

최소폭	최대폭	최소높이	최대높이
650	955	1750	2070

아카데미 성형 운영재고 색상

재현1, 재현8, 재현15, 재현56, 재현75, 재현82

**JA330-2** 아카데미  
재현15(펠체리)



**JA340-2** 엔트로피  
2색 크리스탈 큐빅포인트

엔트로피 운영규격

최소폭	최대폭	최소높이	최대높이
535	955	1095	2070

엔트로피 성형 운영재고 색상

재현1, 재현10, 재현12, 재현14, 재현75, 재현82

**JA340-2** 엔트로피  
재현75(아이비201)

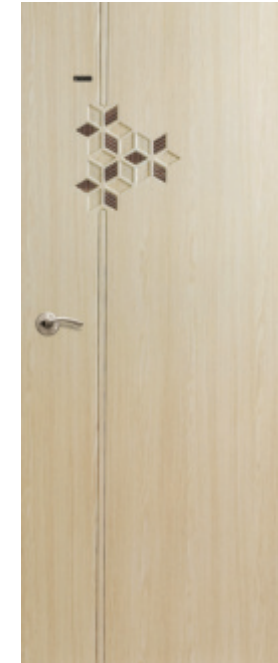

알루미늄 포인트  
빛살무늬 ABS 디자인과 어우러지는  
알루미늄 포인트를 활용한 제품.

탱카벨 운영규격

최소폭	최대폭	최소높이	최대높이
550	955	1200	2070

탱카벨 성형 운영재고 색상

재현1, 재현10, 재현12, 재현14, 재현54, 재현56, 재현63

**JA155-2** 탱카벨  
재현56(샌더오크)  
+알루미늄 포인트



**JA310-2** 인피니티  
크리스탈 큐빅포인트

인피니티 운영규격

최소폭	최대폭	최소높이	최대높이
495	955	1300	2300

인피니티 성형 운영재고 색상

재현10, 재현12, 재현13, 재현63, 재현75, 재현82

**JA310-2** 인피니티  
재현82(마리보오크/가로결)



**JA141-2** 아이리스  
알루미늄 큐빅포인트

아이리스 운영규격

최소폭	최대폭	최소높이	최대높이
400	955	1650	2070

아이리스 성형 운영재고 색상

재현7, 재현12, 재현13, 재현54, 재현56, 재현63

**JA141-2** 아이리스  
재현14(펠오크)  
+알루미늄 큐빅포인트

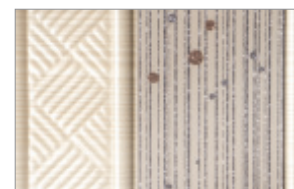

**JA121-2** 오베론  
홀로그램 아크릴포인트

오베론 운영규격

최소폭	최대폭	최소높이	최대높이
400	955	1650	2070

오베론 성형 운영재고 색상

재현1, 재현7, 재현10, 재현11, 재현15, 재현56, 재현75

**JA121-2** 오베론  
재현56(샌더오크)  
+홀로그램 아크릴포인트



**JA320-2** 만다라  
크리스탈 큐빅포인트(상)

만다라 운영규격

최소폭	최대폭	최소높이	최대높이
430	955	1640	2070

만다라 성형 운영재고 색상

재현1, 재현10, 재현13, 재현56, 재현57, 재현63, 재현75, 재현82

**JA320-2** 만다라  
재현57(인디블랙)



**JA159-2** 마틸다  
헤어라인 알루미늄 포인트

마틸다 운영규격

최소폭	최대폭	최소높이	최대높이
500	955	1200	2070

마틸다 성형 운영재고 색상

재현7, 재현8, 재현10, 재현13, 재현75

**JA159-2** 마틸다  
재현82(마리보오크/세로결)





신규 아파트 트렌드에 맞춘 최대 높이 2,300mm 제작 가능한 제품.



**JA164-2** 제니아  
필 아크릴 문양 포인트

제니아 운영규격

최소폭	최대폭	최소높이	최대높이
450	955	1200	2070

제니아 성형 운영재고 색상

재현1, 재현12, 재현15, 재현54(가로결), 재현56

**JA164-2** 제니아  
재현56(샌더오크)  
+필 아크릴 문양 포인트



JA308-4 운영규격

최소폭	최대폭	최소높이	최대높이
650	955	1800	2060

JA308-4 성형 운영재고 색상

재현1, 재현7, 재현11, 재현12, 재현14, 재현63, 재현75

**JA308-4**  
재현1(노블월넛)  
+PD-27레오아몬드

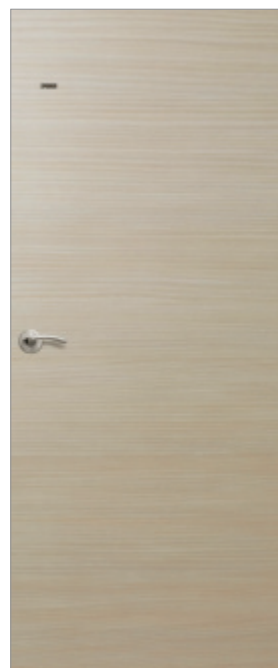

JA101-1 운영규격

최소폭	최대폭	최소높이	최대높이
-	1000	-	2400



**JA101-1**  
재현54(로망시다/가로결)

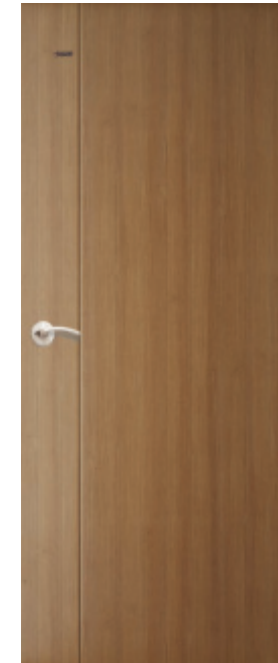

**JA350-1** 스트링  
재현1(노블월넛)

▷멤브레인 가능



**JA310-1** 인피니티  
재현14(필오크)



**JA113**  
재현56(샌더오크)

스트링 운영규격

최소폭	최대폭	최소높이	최대높이
-	955	-	2300

스트링 성형 운영재고 색상

재현1, 재현12, 재현75, 재현82

인피니티 운영규격

최소폭	최대폭	최소높이	최대높이
495	955	1200	2300

인피니티 성형 운영재고 색상

재현10, 재현12, 재현13, 재현63, 재현75, 재현82

JA113 운영규격

최소폭	최대폭	최소높이	최대높이
480	955	1500	2300

JA113 성형 운영재고 색상

재현8, 재현10, 재현13, 재현75, 재현82



**JA153-1** 테베레  
재현82(마리보오크/세로결)

▷멤브레인 가능



**JA153-2** 테베레  
재현54(로망시다)  
+인쇄 아크릴+인쇄 알루미늄

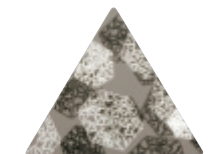

삼각 디자인

알루미늄 인쇄 기법을 활용한 디자인 포인트.



메인 포인트

3도 인쇄 아크릴을 활용한 디자인 포인트.

테베레 운영규격

최소폭	최대폭	최소높이	최대높이
400	955	1400	2300

테베레 성형 운영재고 색상

재현7, 재현12, 재현15, 재현54, 재현56, 재현63, 재현75

ABS 와이드 슬라이딩 도어는 개구부가 넓은  
병원, 요양원 등 특수장소에 적용되는 도어입니다.

와이드 도어 운영규격

최소폭	최대폭	최소높이	최대높이
-	1200	-	2400



포름알데히드 제로  
친환경접착제, PUR

▼ 운영색상 [7색상]

재현 8 / 백색

재현 10 / 블랑쉬오크

재현 12 / 스킨펠

재현 13 / 크림팜시다(세로결)

재현 67 / 그레이

재현 75 / 아이비|201

재현 82 / 마린보오크(세로결)



JA101-3 와이드 도어  
재현8(백색)  
플랜들 JDH-108



재현 8 / 백색

재현 10 / 블링쉬오크

재현 12 / 스킨필

재현 67 / 그레이

## | ABS LINE DOORS GUIDE |

ABS 라인 도어 가이드

블랙 ABS 판넬에 NC작업으로 라인 디자인을 형성한 제품입니다.  
기본판넬 색상에 블랙 라인이 형성되어 ABS와  
멤브레인의 장점이 조합된 도어입니다.

라인 도어 운영규격

최소폭	최대폭	최소높이	최대높이
-	1000	-	2100



포름알데히드 제로  
친환경접착제, PUR

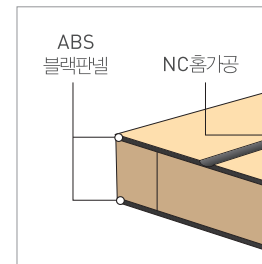

▼ 운영색상 [8색상]

재현 75 / 아이비201

재현 82 / 마리보오크

재현 230 / 오리엔탈블루

재현 290 / 스노우크림 **NEW**

JA6-21 알리  
재현67(그레이)  
JDL-277(도어락)

NEW





JA6-20 아름  
재현67(그레이)

NEW



JA6-22 엘포  
재현290(스노우크림)  
JDLZ-8569(블랙/도어락)

NEW

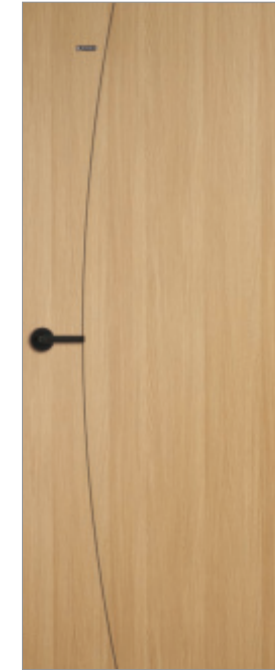

JA6-23 모다  
재현82(마리보오크)  
JDL-277(도어락)

NEW



JA-24 마지아  
재현8(백색)  
JDL-288(사각/골드/도어락)



JA6-06 예님  
재현75(아이비201)

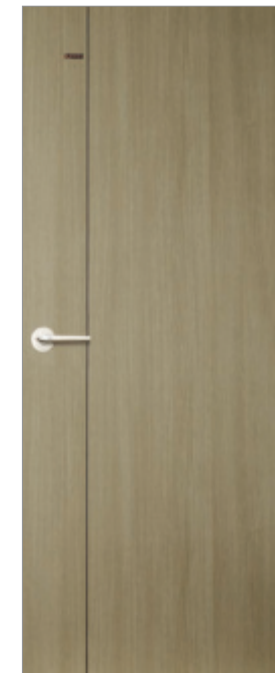

JA6-07 토리  
재현10(블랑쉬오크)



JA6-11 우솔  
재현12(스킨펠)

· 상기 손잡이 위치는 이미지컷 입니다. 실제 주문시 손잡이 높이가 도어 규격에 따라 변경될 수 있습니다.





JA210-31  
재현230(오리엔탈블루)  
+레더시트 CPIN-2

플라이 도어 운영규격

최소폭	최대폭	최소높이	최대높이
550	1000	-	2400

양면 적용

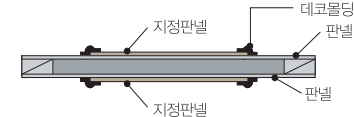

일면 적용

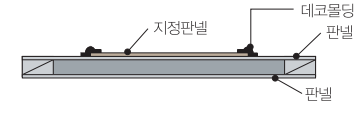

JA210-31  
재현75(아이비201)  
+레더시트 CPIN-1

>멤브레인 도어 가능

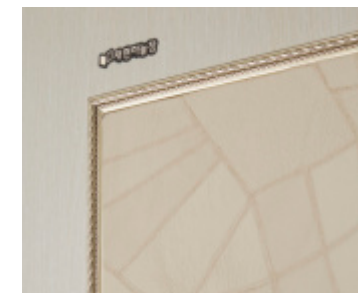

레더시트 CPIN-1



JA210-31  
재현231(딥그레이)  
+레더시트 CPIN-2

>멤브레인 도어 가능

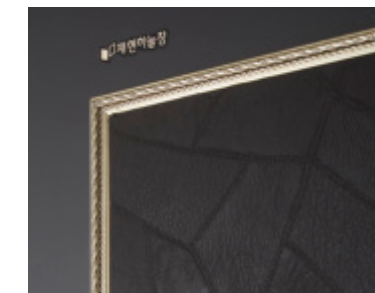

레더시트 CPIN-2



유러피안 도어 가이드

유러피안과 웨인즈 코팅 느낌으로 구성된 도어입니다.  
 전용 PVC 래핑몰딩을 부착해 제작되며  
 습도가 높은 장소[화장실]에도 사용 가능합니다.

\* 모델의 몰딩은 변경 불가합니다.



포름알데히드 제로  
 친환경접착제 . PUR

유러피안 몰딩 / 도어 운영

A Type - 몰딩 / 도어	색상 일치
B Type - 몰딩 / 도어	몰딩 재현(백색) + 주문 도어 색상

▼ PVC 래핑 몰딩 운영색상 [5색상] [PVD 100 / 15x30]

재현 8 / 백색

재현 12 / 스킨톤

재현 67 / 그레이

재현 184 / 다크그레이

재현 230 / 오리엔탈블루



NEW

**JAU862-B**  
 재현288(다크그린)  
 몰딩 PVD-100 / 재현8(백색)  
 JDLZ-7000(도어락)

▷ 멤브레인 도어 가능



NEW



**JAU853-A**  
재현8(백색)  
몰딩 PVD-100 / 재현8(백색)  
JDL-276(도어락)

▷멤브레인 도어 가능

NEW



**JAU862-A**  
재현8(백색)  
몰딩 PVD-100 / 재현8(백색)  
JDLZ-7000(도어락)

▷멤브레인 도어 가능

NEW



**JAU850-A**  
재현184(다크그레이)  
몰딩 PVD-100 / 재현184(다크그레이)  
JDLZ-8569(블랙/도어락)

▷멤브레인 도어 가능

NEW



**JAU863-A**  
재현67(그레이)  
몰딩 PVD-100 / 재현67(그레이)  
JDL-218(도어락)

▷멤브레인 도어 가능

NEW



**JAU851-A**  
재현12(스킨필)  
몰딩 PVD-100 / 재현12(스킨필)  
JDLZ-800(골드+블랙우드/도어락)

▷멤브레인 도어 가능

NEW

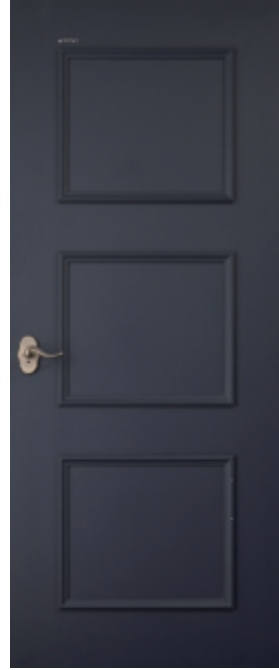

**JAU864-A**  
재현230(오리엔탈블루)  
몰딩 PVD-100 / 재현230(오리엔탈블루)  
JDLZ-9069(엔틱/도어락)

▷멤브레인 도어 가능

NEW

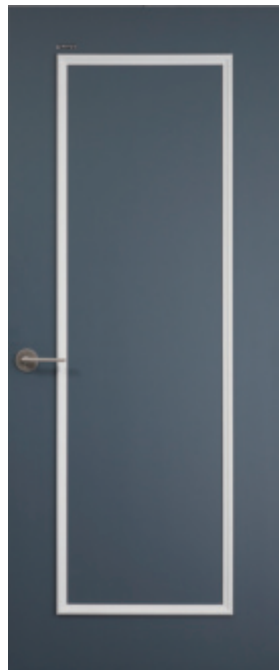

**JAU853-B**  
재현262(페인팅3)  
몰딩 PVD-100 / 재현8(백색)  
JDL-276(도어락)

▷멤브레인 도어 가능

NEW

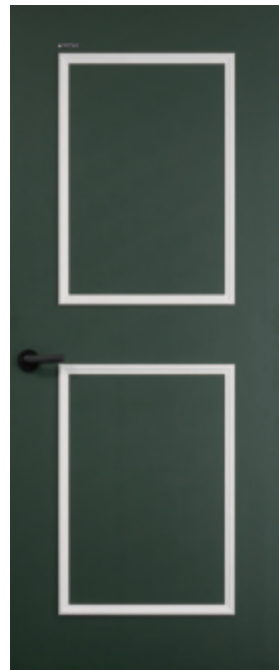

**JAU862-B**  
재현288(다크그린)  
몰딩 PVD-100 / 재현8(백색)  
JDLZ-7000(도어락)

▷멤브레인 도어 가능

NEW



**JAU850-B**  
재현184(다크그레이)  
몰딩 PVD-100 / 재현8(백색)  
JDLZ-8569(블랙/도어락)

▷멤브레인 도어 가능

NEW



**JAU863-B**  
재현67(그레이)  
몰딩 PVD-100 / 재현8(백색)  
JDL-218(도어락)

▷멤브레인 도어 가능

NEW

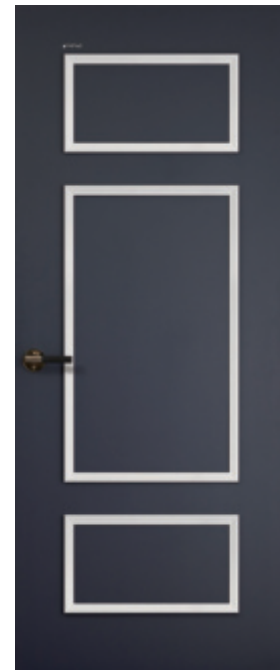

**JAU851-B**  
재현230(오리엔탈블루)  
몰딩 PVD-100 / 재현8(백색)  
JDLZ-800(골드+블랙우드/도어락)

▷멤브레인 도어 가능

NEW



**JAU864-B**  
재현260(페인팅1)  
몰딩 PVD-100 / 재현8(백색)  
JDLZ-9069(엔틱/도어락)

▷멤브레인 도어 가능



JW101  
재현266(헤어라인와인)  
[▷주문운영시트](#)

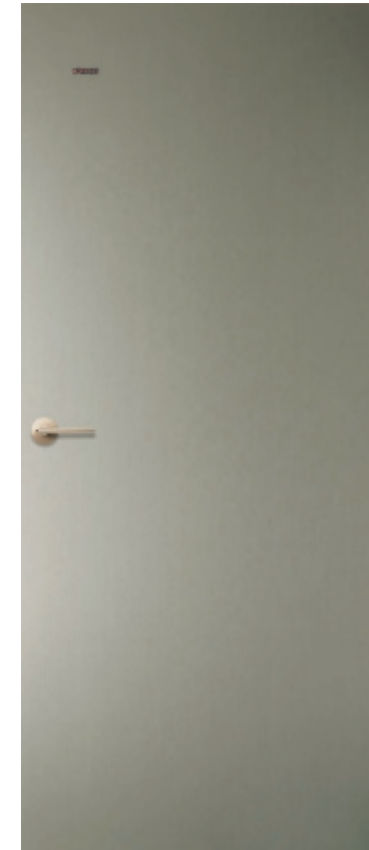

JW101  
재현265(헤어라인실버)  
[▷주문운영시트](#)

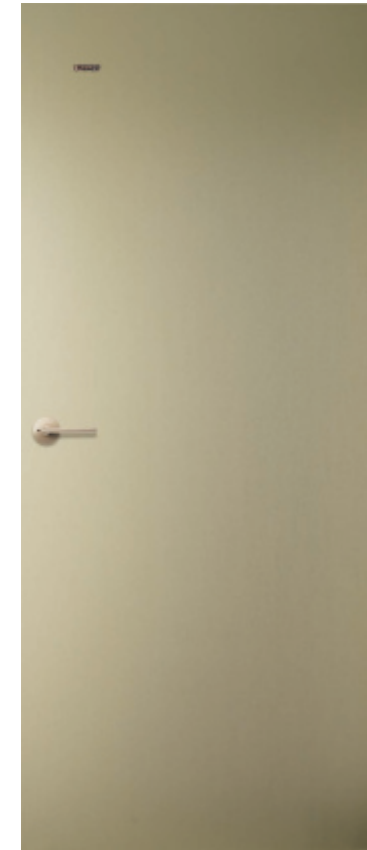

JW101  
재현267(헤어라인골드)  
[▷주문운영시트](#)

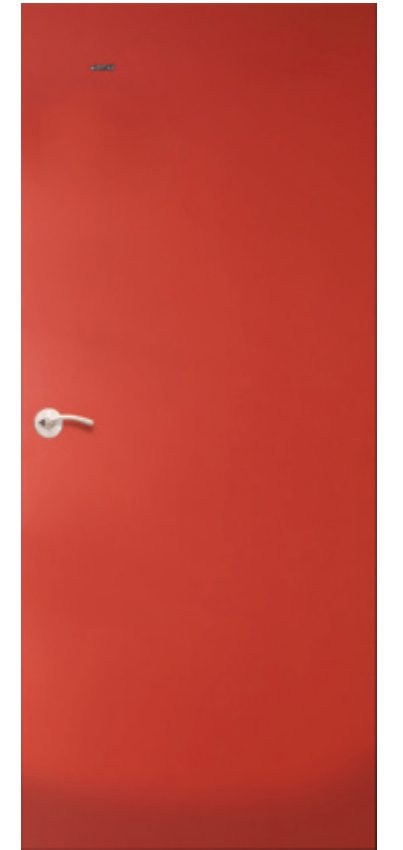

JW101  
재현247(레드)  
[▷주문운영시트](#)

재현하늘창에서 운영하는 모든 시트지를 적용할 수 있으며  
상업적 공간에 임팩트와 포인트를 줄 수 있는 도어입니다.

인테리어 도어 운영규격

최소폭	최대폭	최소높이	최대높이
-	1200	-	2400



포름알데히드 제로  
친환경합성재, PUR





NEW

**JW173 안젤로**  
재현290(스노우크림)  
JDL-288(사각/골드)

▷ABS도어 불가

ABS 성형도어에서 구현 불가능한 다양한 디자인이 가능하며, 색상 또한 재현가능량의 모든 색상 적용이 가능합니다.



포름알데히드 제로  
친환경접착제 . PUR

NEW



**JW174 프레스카**  
재현63(로잔옐름)  
JDLZ-8569(로즈골드)

▷ABS도어 불가

NEW



**JW176 피오코**  
재현67(그레이)  
JDL-288(사각/골드)

▷ABS도어 불가

NEW

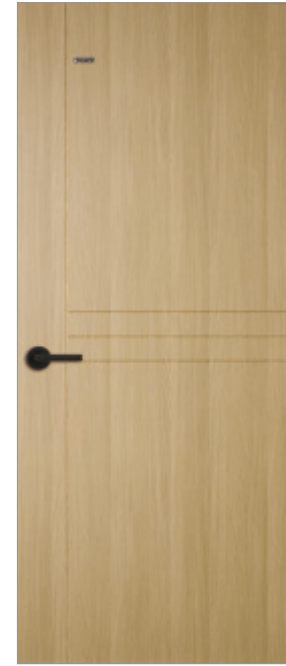

**JW177 도노**  
재현82(마리보오크)  
JDL-277(도어락)

▷ABS도어 불가

※ 멤브레인 메트로 시리즈는 규격에 따라 라인 치수가 변할 수 있습니다.

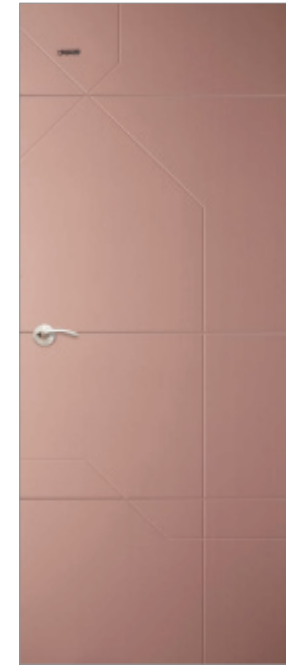

**JW171 메트로2**  
재현260(페인팅1)

▷ABS도어 불가

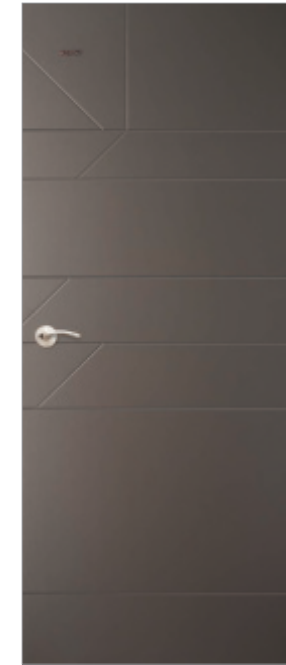

**JW172 메트로3**  
재현261(페인팅2)

▷ABS도어 불가



**JW190**  
재현1(노블월넛)

▷ABS도어 불가

노블알판 도어는 창호제작방식으로 생산되는 조립형 도어입니다.  
알판부는 동일색상 또는 재현하늘창에서 운영중인 다양한 소재를  
넣어 활용하면 럭셔리한 분위기를 만들 수 있습니다.

\*노블알판 도어, 흑경/칠판 도어와 같은 중량이 높은 도어는 이지경첩 보단  
일반경첩 사용을 권장하며 2개 보단 3개 사용이 좋습니다.



JWU922-1  
재현262(페인팅3)



JWU922-1  
재현253(P블랙)  
+레더시트 CPIN-2



JWU922-2  
재현265(헤어라인실버)



JWU920-1  
재현216(T브라운)



JWU920-2  
재현1(노블월넛)  
+E08(오셔닉)

노블알판 도어  
운영 스펙

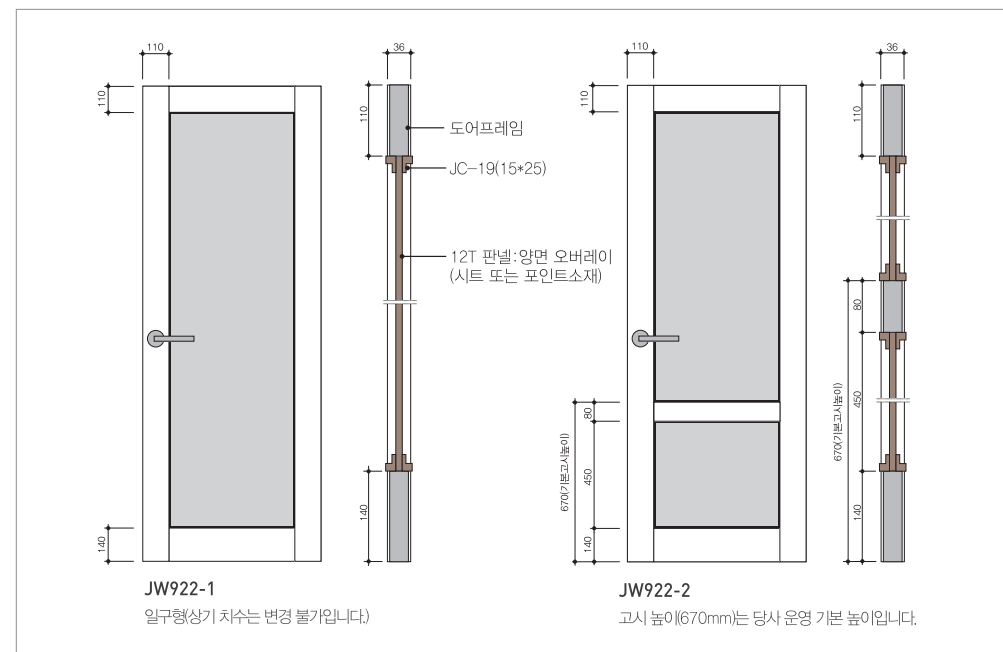

·상기 손잡이 위치는 이미지컷 입니다. 실제 주문시 손잡이 높이가 도어 규격에 따라 변경될 수 있습니다.





**JA475**  
재현75(아이비201)  
WD527(15\*27)래핑

원이나 사각형 등 문의 일정한 부분을 오픈 시킨 도어로  
 밖에서 실내의 분위기를 느낄 수 있는 반 개방형 도어입니다.  
 프라이버시를 해치지 않고 실내의 분위기를  
 확인할 수 있어 상업공간에 많이 쓰이는 도어입니다.  
 · 타공규격은 발주 규격에 따라 차이가 있을 수 있습니다.



폼알데하이드 제로  
친환경접착제, PUR



**JA476** 재현75(마리보르크)  
WD527(15\*27)래핑

▷멤브레인 도어 가능



**JA475** 재현184(다크그레이)  
WD527(15\*27)래핑

▷멤브레인 도어 가능



**JA476** 재현262(페인팅3)  
WD527(15\*27)래핑

▷멤브레인 도어 가능

※ 고시 높이(250/450)는 고정 치수입니다.  
변경하여 발주 시 반드시 상담 바랍니다.

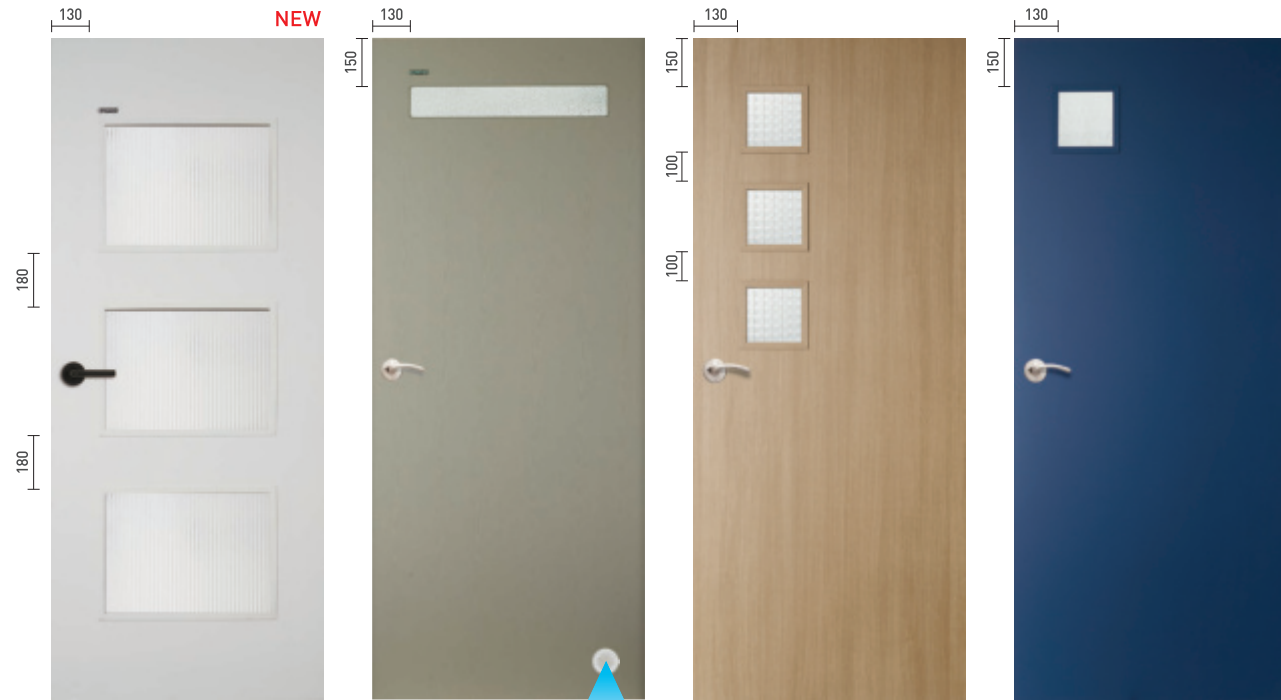

**JA402 E16** (모루)  
재현290 (스노우크림)  
타공규격 : 580x400(840기준)  
주문규격에 따라 변경  
▶멤브레인 도어 가능

**JA461 E04** (다이아)  
재현228 (G카키그레인)  
타공규격 : 580x100(840기준)  
주문규격에 따라 변경  
▶멤브레인 도어 가능

**JA439 E10** (고방유리)  
재현10 (블랑쉬오크)  
타공규격 : 200x200  
▶멤브레인 도어 가능

**JA469 E09** (나시지)  
재현229 (프러시안블루)  
타공규격 : 200x200  
▶멤브레인 도어 가능

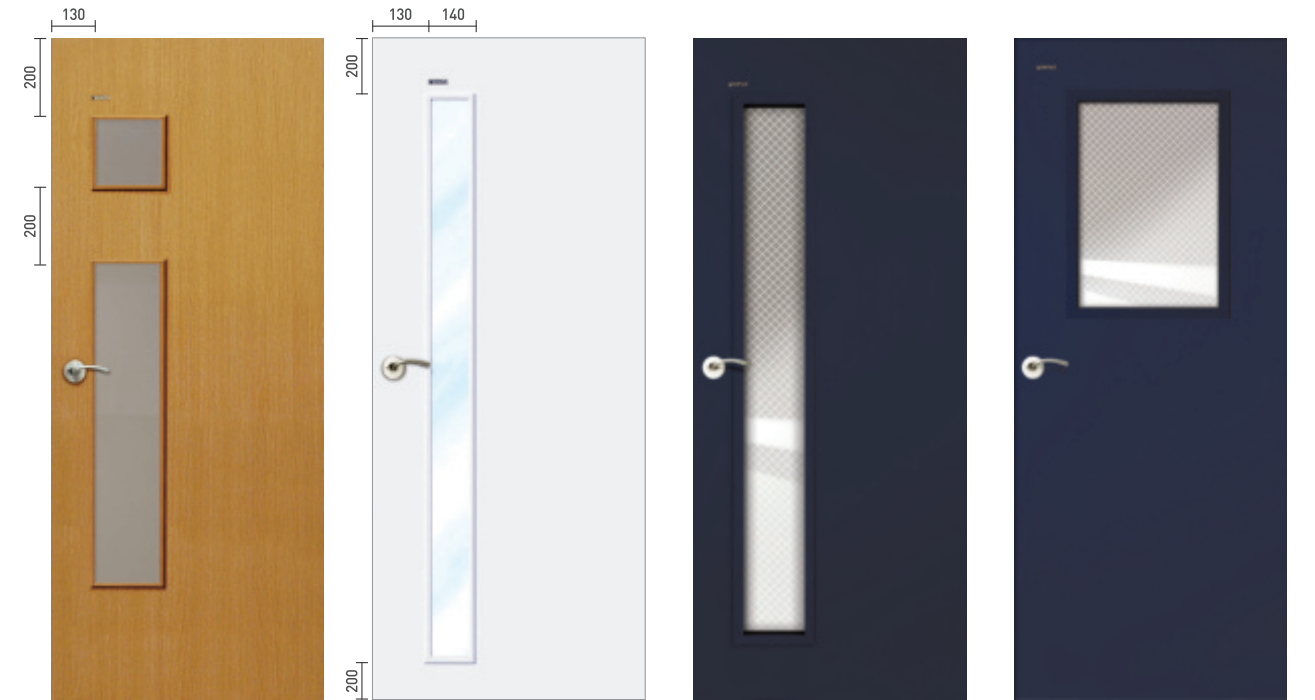

**JA460 E12** (사탄 브론즈)  
재현82 (마리보오크)  
타공규격 : 220x220(상) / 220x100(하)  
▶멤브레인 도어 가능

**JA490** 투명유리  
재현8 (백색)  
주문규격에 따라 변경  
▶멤브레인 도어 가능

**JA411 M01** (망입유리)  
재현230 (오리엔탈블루)  
타공규격 : 200x1630 / 7mm 망입유리  
▶멤브레인 도어 가능

**JA400 M01** (망입유리)  
재현229 (프러시안블루)  
타공규격 : 450x650 / 7mm 망입유리  
▶멤브레인 도어 가능



**JA432** 투명유리  
재현7 (프라임오크)  
타공규격 : 100x100(소) / 130x130(중) / 150x150(대)  
▶멤브레인 도어 가능

**JA463** 투명유리  
재현216 (T브라운)  
타공규격 : 120x900  
▶멤브레인 도어 가능

**JA441 TD101** (황동도장)  
재현13 (크림필시다/가로결)  
+재현55 (가로결)  
타공규격 : 150x1630 / 11mm 페어유리 (강화유리)  
▶멤브레인 도어 가능

**JA410 E07** (아쿠아)  
재현228 (G카키그레인)  
타공규격 : 220x1000 / 5mm 상글유리  
▶멤브레인 도어 가능



**JA173-2** 사갈 PM01(5T)  
재현14 (필오크)  
타공규격 : 120x1330  
▶멤브레인 불가

**JA420** (통풍형/화장실, 식당)  
재현82 (마리보오크)+하단갤러리  
갤러리규격 : 450x650  
▶멤브레인 도어 가능

**JA470 E07** (아쿠아)  
재현215 (T올리브)  
타공규격 : Ø500 / 5mm 상글유리  
▶멤브레인 도어 가능 ▶기바대 무





JA400B(다크 갤러리)  
재현67(그레이)

블라인드 기능으로 개방감 조절과  
사생활 보호가 가능한 특수 기능 타공도어입니다.

블라인드 글라스 도어는 일반경첩을 권장합니다.  
가능성 경첩 사용시 안전기능이 추가됩니다.  
(284p/285p 하드웨어 참조)



JA411B(화이트 갤러리)  
재현67(그레이)  
타공규격 : 240x1650(규격변경불가) 유리25T

최소폭	최대폭	최소높이	최대높이
500	1000	1950	2300



JA400B(다크 갤러리)  
재현184(다크그레이)  
타공규격 : 420x1000(규격변경불가) 유리25T

최소폭	최대폭	최소높이	최대높이
660	1000	1300	2300



JA441B(화이트 갤러리)  
재현8(백색)  
타공규격 : 540x1500(규격변경불가) 유리25T

최소폭	최대폭	최소높이	최대높이
780	1000	1800	2300

블라인드 글라스 운영영상



화이트    다크

작동방법

작동버튼  
반드시 실내방향으로  
발주할 것



단힘    열림    갤러리 각도 조정

· 상기 손잡이 위치는 이미지넷입니다. 실제 주문시 손잡이 높이가 도어 규격에 따라 변경될 수 있습니다.



**JW463-1** 당나귀 재현119(그린)  
유리 : UV글라스(초원) / 5T 강화  
양팡 도어락 : JDKL-100(화이트)  
타공규격 : 450x650



친환경시트 시험성적서

친환경 시트를 활용해 유해화학 성분으로부터  
아이들의 안전을 보장하며  
화려한 색감은 시각적 호기심을 자극합니다.



포름알데히드 제로  
친환경접착제, PUR

NEW

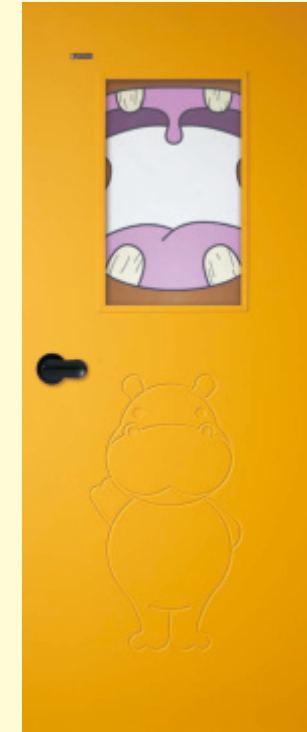

**JW463-2** 하마 재현118(옐로우)  
유리 : UV글라스(하마입) / 5T 강화  
양팡 도어락 : JDKL-100(블랙)  
타공규격 : 450x650

NEW

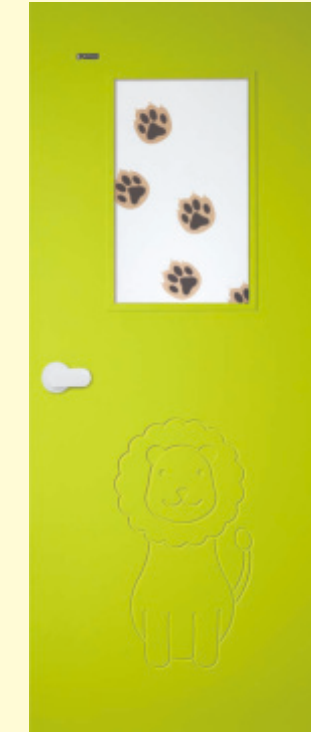

**JW463-3** 사자 재현119(그린)  
유리 : UV글라스(발자국) / 5T 강화  
양팡 도어락 : JDKL-100(화이트)  
타공규격 : 450x650

NEW

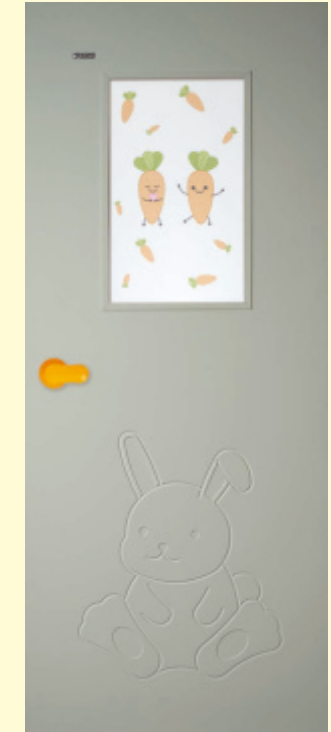

**JW463-4** 토끼 재현290(스노우크림)  
유리 : UV글라스(당근) / 5T 강화  
양팡 도어락 : JDKL-100(옐로우)  
타공규격 : 450x650

NEW

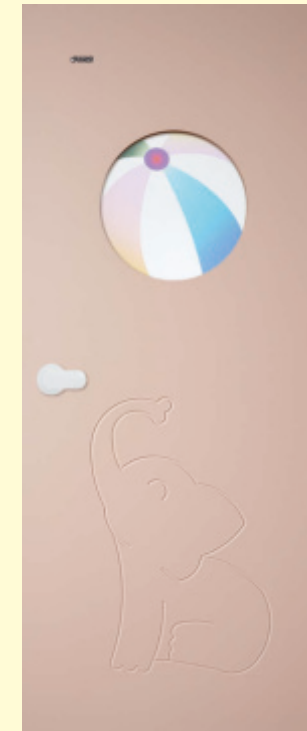

**JW463-5** 코끼리 재현117(핑크)  
유리 : UV글라스(비치볼) / 5T 강화  
양팡 도어락 : JDKL-100(화이트)  
타공규격 : Ø400

NEW

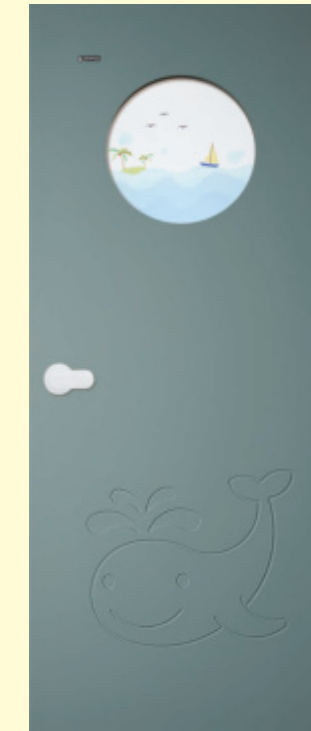

**JW463-6** 고래 재현285(카펫블루)  
유리 : UV글라스(해안) / 5T 강화  
양팡 도어락 : JDKL-100(화이트)  
타공규격 : Ø400

NEW



**JW463-7** 봄 재현290(스노우크림)  
유리 : UV글라스(날씨) / 5T 강화  
양팡 도어락 : JDKL-100(옐로우)  
타공규격 : Ø400

· 상기 손잡이 위치는 이미지입니다. 실제 주문시 손잡이 높이가 도어 규격에 따라 변경될 수 있습니다.



# ENFANT DOODLE DOORS

## ENFANT WATER BOARD DOORS

양팡 두들 도어 / 양팡 칠판 도어(친환경 워터보드)



### 양팡 두들 도어

양팡두들도어는 단색 도어 바탕에 타공부 유리를 캐릭터 인쇄로 만든 어린이 도어입니다.



**JW442 시모** 재현177(마린블루)  
+기바대 재현119(그린)  
타공규격 : 220x1000

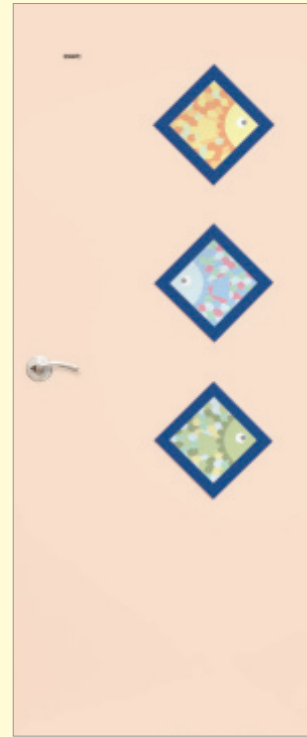

**JW443 물리** 재현117(핑크)  
+기바대 재현177(마린블루)  
타공규격 : 200x200

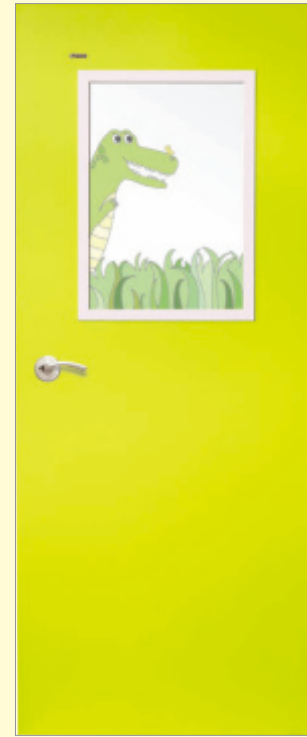

**JW444 악어** 재현119(그린)  
+기바대 재현117(핑크)  
타공규격 : 450x650

### 양팡 칠판 도어 (친환경 워터보드)

양팡칠판도어는 상·하부 친환경 워터보드 칠판으로 구성되었으며 중앙에 어린이 단조와 투명 페어 유리로 실내 분위기를 동화스럽게 연출합니다.  
※ 칠판 수량은 앞·뒤 동일합니다.



**JW993-2 돛단배**  
재현119(그린)

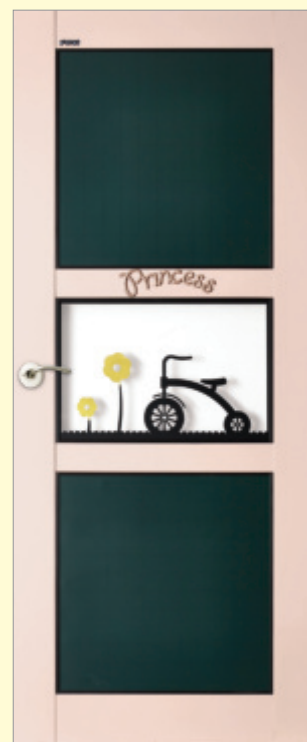

**JW993-1 프린세스**  
재현117(핑크)

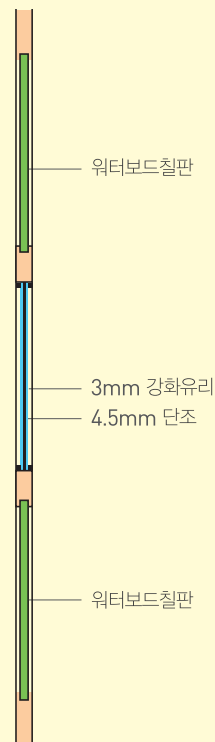

(워터보드 칠판용 물백묵, 워터마카, 지우개는 온·오프라인에서 별도 구매하시기 바랍니다.)

# ENFANT DOORS

양팡 도어

여러가지 테마로 구성된 양팡도어는 다양한 색상과 개성이 있는 주제로 꾸며진 아이들을 위한 도어입니다.



**JW461-1 서커스**  
재현8(백색)+재현118(옐로우)+재현119(그린)  
타공규격 : 상Ø300 / 중Ø200 / 하Ø200  
>기바대 무

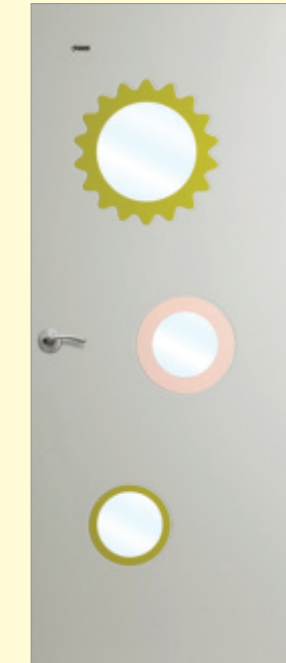

**JW461-2 서커스**  
재현8(백색)+재현119(그린)+재현117(핑크)  
타공규격 : 상Ø300 / 중Ø200 / 하Ø200  
>기바대 무

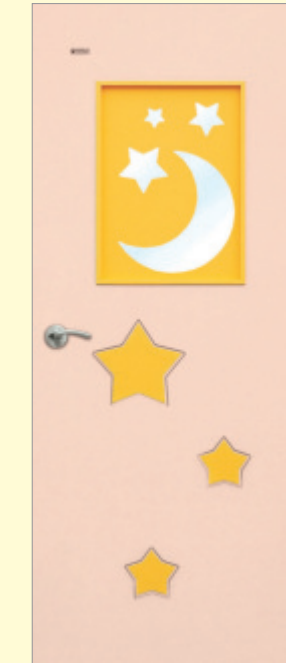

**JW446-1 별, 달**  
재현117(핑크)+재현118(옐로우)  
타공규격 : 500x700



**JW447-1 밤하늘**  
재현117(핑크)+재현119(그린)  
타공규격 : 220x700

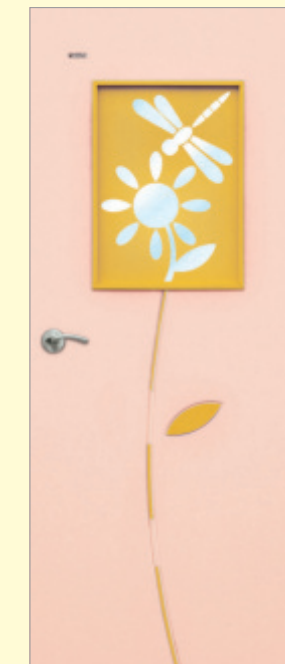

**JW446-2 해바라기**  
재현117(핑크)+재현118(옐로우)  
타공규격 : 500x700

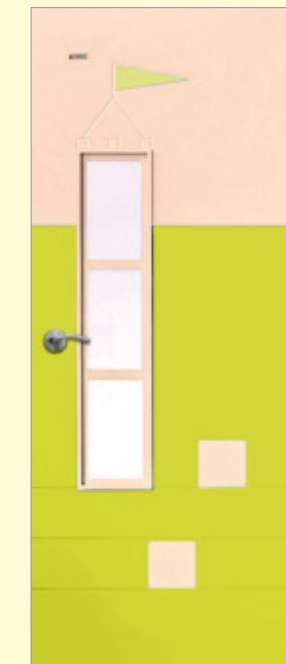

**JW447-2 캐슬**  
재현117(핑크)+재현119(그린)  
타공규격 : 220x1000

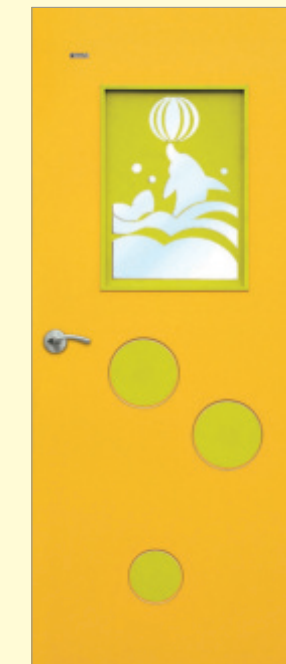

**JW446-3 돌고래**  
재현118(옐로우)+재현119(그린)  
타공규격 : 500x700

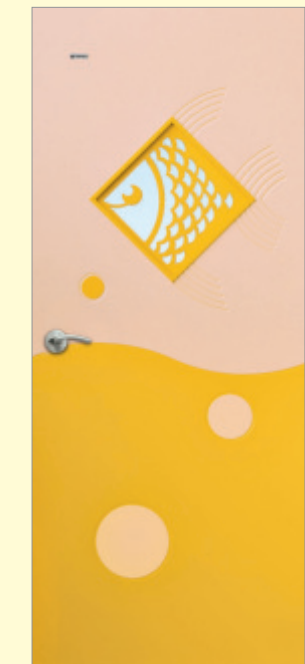

**JW447-3 열대어**  
재현117(핑크)+재현118(옐로우)  
타공규격 : 300x300



JW102  
JDLZ-7000

디자인 등록 | 상기 손잡이 위치는 이미지입니다. 실제 주문시 손잡이 높이가 다를 수 있습니다. |

**병원 방사선 도어 (납 도어)** 납 도어는 병원 방사선과 전용 도어입니다. 도어 무게에 따른 일반 경첩 3개를 권장합니다.



**합판 도어** 합판 도어는 기성 사이즈로만 운영합니다.

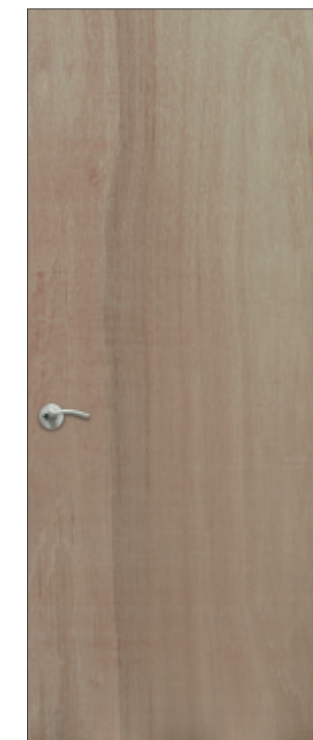

운영규격  
735x1940  
735x2040  
835x2040  
935x2040

JP101 (2.7T)

· 상기 손잡이 위치는 이미지입니다. · 주문 규격에 따라 모음이 카더로그와 차이가 있을 수 있습니다.





## INTERIOR HOT ITEM SERIES

인테리어 핫템 시리즈

04

히든 도어

히든 행거 도어

펫 도어



ABOUT HIDDEN INTERIOR

히든 인테리어란?

히든 인테리어는 최근 HOT한 디자인 트렌드로써 각종 부자재로 인한 많은 선과 면을 최소화해 깔끔하고 넓어보이는 효과를 만들어 내는 모든 인테리어 방식을 지칭합니다. 몰딩 및 재료분리대가 만든 분리선과 문틀로 인한 분절면 형성을 막아 일체화된 공간을 만들 수 있으며 별도 문선시공 및 품목 분리개념이 없어 통일된 색상과 자재로 미니멀한 인테리어 시공을 구현합니다.

히든인테리어 특징 3가지

- 無 몰딩
- 無 분절
- 無 문선

히든인테리어 장점 3가지

- 1 / 분절면 없는 넓은 벽체
- 2 / 별도 문선 및 몰딩시공 생략
- 3 / 일체화된 색감

재현하늘창 히든인테리어 솔루션

- 1 / ABS 히든도어 [45mm]
- 2 / ABS 도장전용도어[현장시공용]
- 3 / 터치형 마그네틱 도어락[이태리산]
- 4 / PVC 마이너스몰딩[천정, 벽, 문선마감용]

- \_ HIDDEN DOORS
- \_ HIDDEN HARDWARES
- \_ HIDDEN MOULDINGS

CONTENTS

재현하늘창 히든인테리어 시리즈는 최신 인테리어 트렌드에 맞춰 필수 제품을 구성하고 보다 편리한 시공 및 소비자 만족도를 높이기 위한 제안입니다. 히든도어, 히든하드웨어, 히든몰딩 출시로 원스톱 구성과 완성도 높은 인테리어 시공을 지원합니다.

PLAN.1 / ABS 히든 도어



히든 인테리어 품목 중 가장 효과가 뛰어난 품목이며 문선몰딩 및 문틀에 의한 분절선 면이 없어 벽체면과 일체화 할 수 있습니다.

- 3면 턱가공(어깨타공)출고되면 엷지면 마감은 현장 작업입니다.
- 히든 도어 전용 문틀은 운영하지 않습니다.

PLAN.2 / ABS 도장전용 도어



현장 도장전용 제품이며 중도 및 상도 마감시 표면이 깨끗하여 마감 수준이 우수합니다.

- 작업용 도료 및 도장 완제품은 출고하지 않습니다.
- 본 제품은 PVC백색 래핑만 운영합니다.

PLAN.3 / 이태리산 터치 마그네틱 도어락



이태리산 자석캐처 방식의 실린더입니다. 별도 손잡이가 없어 다양한 손잡이용품 (폴핸들, 여닫이 오목이 등)을 활용할 수 있는 신개념 실린더입니다.

- 손잡이는 별도 구매해야 합니다.

PLAN.4 / PVC 마이너스 몰딩

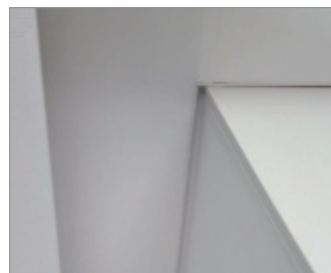

천정벽 및 벽, 문선등 면이 만나는 지점을 음영으로 마감하는 방식을 위한 몰딩입니다. 석고보드 및 합판적용이 모두 가능하며 래핑용 몰딩으로 생성되는 돌출된 선을 숨겨 깨끗한 벽체를 구현할 수 있습니다.

- 백색만 운영하며, 별도 래핑은 불가능합니다.

히든 도어는 엷지면 턱따기 [어깨따기] 후 벽체마감면과 도어면을 일치시켜 플랫한 느낌을 만드는 도어를 총칭합니다. 문틀 및 문선몰딩에 의한 분절면이 없어 넓은 벽체를 구현할 수 있으며 벽체마감과 도어마감을 일체화 하면 마치 도어가 숨어있는 듯한 디자인을 만들 수 있습니다.

PLAN.1 / ABS 히든 도어



JAH-101[히든도어] 재현67그레이  
JAGB-01[터치도어락]  
JHOZ-01-68[정사각 여닫이오목이]

\* 위 이미지는 소비자의 이해를 돕기위함이며 색상 및 설치 방법에 따라 모양이 상이할 수 있습니다.

제품가이드

기본 시공 가이드

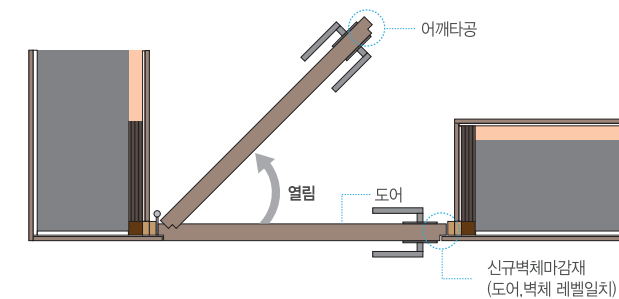

엷지가공[어깨따기]

히든도어 엷지 기본가공은 12X12입니다. [별도문의 12X10] 엷지 래핑은 미부착 출고입니다.[현장접착] 엷지 가공[어깨따기]는 3면이 기본이며 4면은 별도문의 바랍니다.

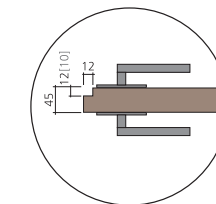

히든도어는 두께 45mm ABS도어로 제작됩니다. ABS인판도어만 가능합니다.[성형모델불가] 전용 문틀은 별도 운영하지 않으며 현장 제작 설치를 원칙으로 합니다. 현지는 이지경첩 및 숨은경첩(소스힌지)사용 가능합니다. 실린더[손잡이]적용 시 도어 두께 45mm 가능 모델 확인해야 합니다. 실린더출 가공 가능합니다.

하드웨어 적용

일반도어락	재현하늘창 보유 전체모델 적용가능
경첩 [힌지]	일반. 이지경첩가능 / 숨은경첩 가능
원 드 컷	적용가능 [4면엷지타공 시 불가]
손기압방지	적용불가
모티스도어락	적용불가
여닫이멤퍼	적용불가
터치도어락	PVC 9T마감용몰딩
157p 참조	31.5X12X3000

하드웨어 추천모델 및 조합

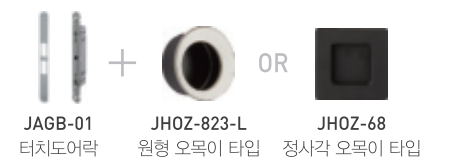



ABS 도장 전용 도어는 ABS판넬 위 도장전용 백색시트 합지로 마감된 도어입니다.  
백골 ABS도어 대비 중도와 상도 시 손쉬운 작업이 가능하며 작업 속도를 향상 시킵니다.

PLAN.2 / ABS 도장전용 도어



JAPA-101[도장전용도어]  
JAGB-01[터치도어락]  
JDH-114[폴핸들/무광블랙]

\* 위 이미지는 소비자의 이해를 돕기위함이며 색상 및 설치 방법에 따라 모양이 상이할 수 있습니다.

제품가이드

ABS민판도어만 가능합니다.[성형모델불가]  
도장작업은 현장작업이며 도장제품 및 도료는 운영 하지 않습니다.  
도어 두께는 36mm/45mm 선택 가능합니다.  
상이한 현장상황에 따라 문틀및 문선은 상의 후 발주 바랍니다.  
실린더,힌지등 부속하드웨어는 도장작업이 끝난 후 설치합니다.  
도장 도포 시 2~3회 이상을 권장합니다.[옛지 동일 도포 권장]  
백색시트만 운영하며 별도 색상요청은 불가합니다.



- 시공방법 및 마감은 현장 특성 및 시공자에 따라 변경 및 상이할 수 있습니다.

이태리산 **AGB** 마그네틱[자석]도어락은 손잡이 없이 자석힘으로만 캐처에 고정 되는 신제품 입니다.  
시공이 편리하며 밀폐감이 탁월하고 다양한 손잡이[폴핸들, 가구손잡이,여닫이용 오목이 등]를  
적용하여 히든인테리어 디자인을 극대화 시킬 수 있습니다.

PLAN.3 / 이태리산 터치 마그네틱 도어락



\* 위 이미지는 소비자의 이해를 돕기위함이며 색상 및 설치 방법에 따라 모양이 상이할 수 있습니다.

제품가이드

작동방식 & 조절방식

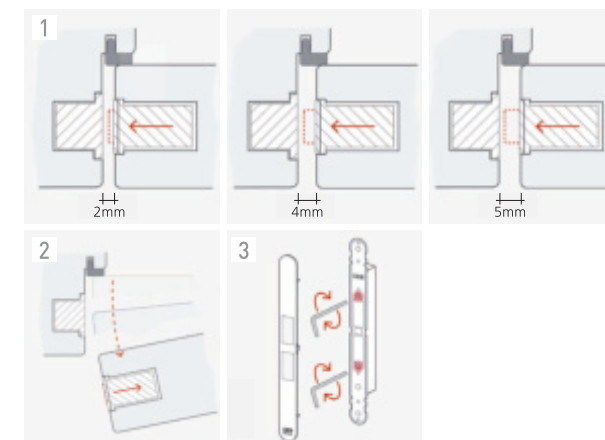

터치형 마그네틱 도어락은 언제나 안정적으로  
Catching Force[잡는힘]를 보장합니다.

- 1 / 문틀 자석캐처는 스트라이커와 연결시 작동되며 2-5mm유격은 조절 렌치로 맞출 수 있습니다.
- 2 / 문이 열려 있을때, 스트라이커는 안쪽으로 들어가 평면상태를 유지 합니다.
- 3 / 특허 받은 조절 시스템으로 다양한 단차에 대응할 수 있으며 렌치로 거리조정 후 클립형 커버로 마감합니다.



폴핸들 적용 타입 JDH-116 AL유광 | 여닫이용 오목이 적용 타입 JHOZ-230 화이트 | 원형 오목이 적용 타입 JHOZ-823-L 유광실버 | 정사각 오목이 적용 타입 JHOZ-68 블랙



폴핸들 타입: 재현가능한 전 모델 적용 가능합니다.

설치 및 가공 스펙

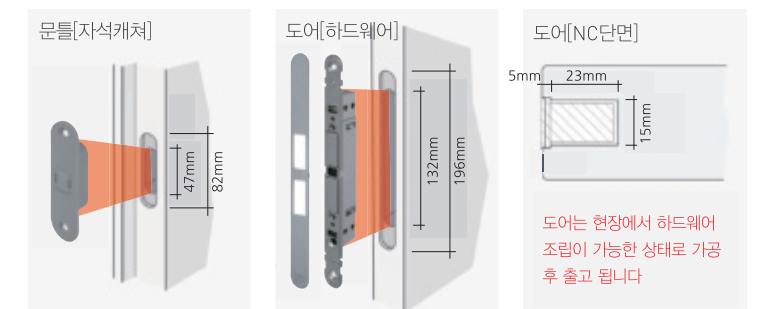

구성품

JAGB-01 운영색상[실버]

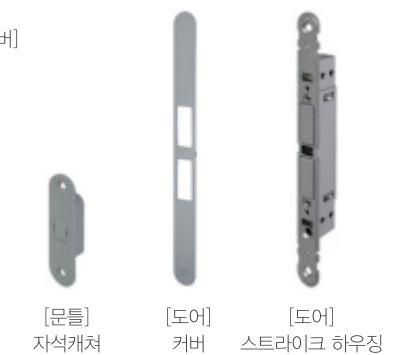

히든 인테리어 시공 시 천정문선, 걸레받이 등 부착식 몰딩으로 인한 돌출면 형성을 숨기고 플랫폼 분절면을 형성하기 위한 몰딩입니다. 간편한 시공과 마감재를 음향부로 숨길 수 있어 히든 인테리어에 최적화된 마감을 구현할 수 있습니다.

PLAN.4 / PVC 마이너스 몰딩



천정, 문선, 걸레받이 등 기존 몰딩마감에 적용 가능합니다. 몰딩 선택에 따라 9/12T 석고보드 모두 적용가능 합니다. 아래 운영모델 및 설치방식을 참조 후 설치 시공 하시길 바랍니다. 1PLY(단층) / 2PLY(복층)시공가능하며 보강목설치는 현장진행입니다.

제품가이드

운영모델 및 스펙

코드/색상	JSS-1601 / 백색	JSS-1602 / 백색	JSS-1601W / 백색 [그랙방사용]
제품용도	PVC 9T마감용몰딩	PVC 12T마감용몰딩	PVC 9T WING 몰딩
제품규격	31.5X12X2400	31.5X15X2400	32X12.2X2400

참고사항 PVC마이너스 몰딩 색상은 백색만 운영합니다.

모델별 단면도

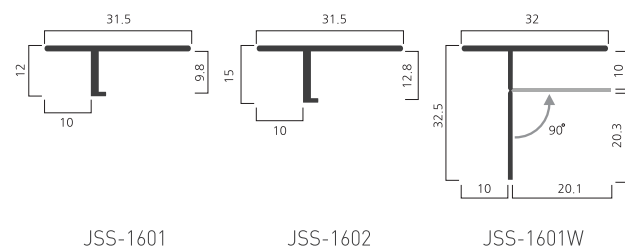

설치 방식[위치별 예]

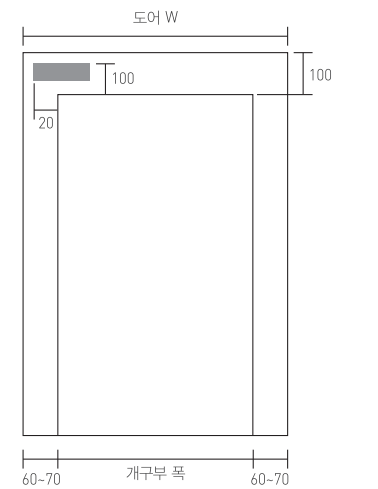
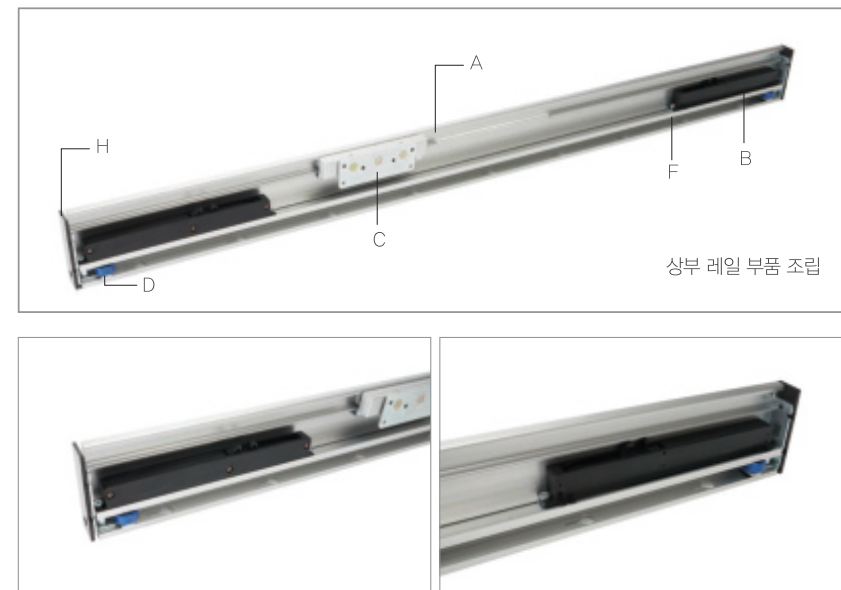
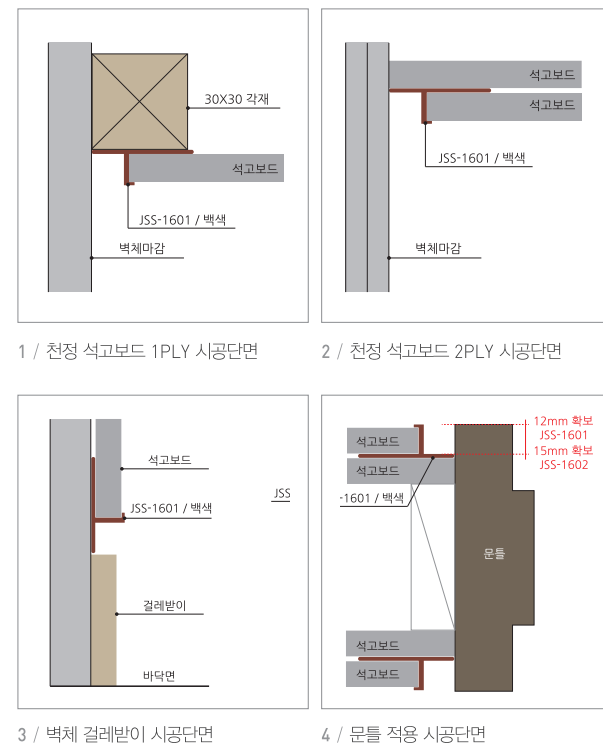

뎀퍼는 좌, 우 대칭으로 사용합니다.





**JAPET-100**  
재현8(백색)  
JDLZ-8569(블랙)

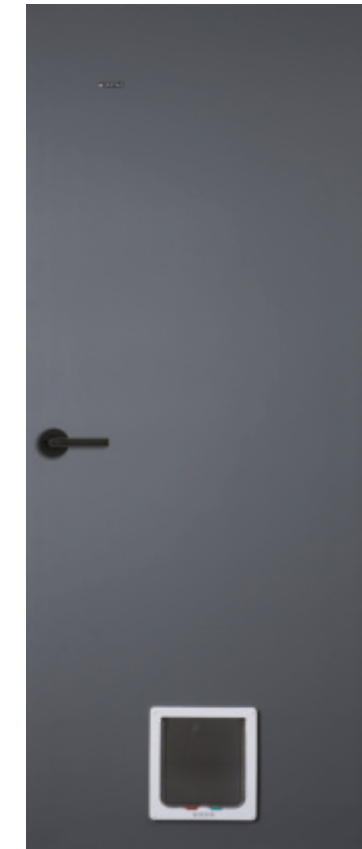

**JAPET-100**  
재현184(다크그레이)  
JDL-277

개구부 조작 방법

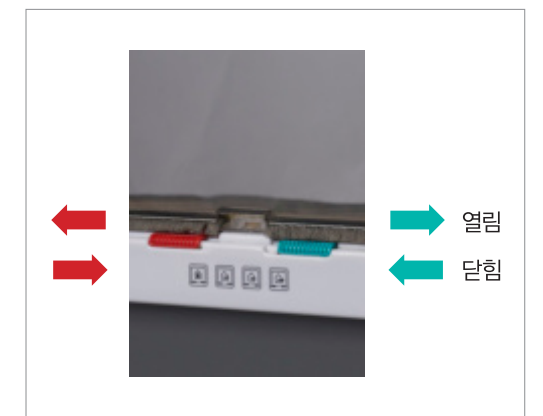

**Pet door** 펫도어 **NEW**

도어에 설치하는 공간이동용 펫게이트입니다.  
열림, 잠금이 가능하며 모헤어 부착으로 이동 중 문끼임이나 부상을 방지 할 수 있습니다.  
전, 후 스윙 방식으로 반려동물이 쉽게 적응합니다.

**JAPET-100(개구부)**  
개구부 규격 : 180X190





별도 시공없이 베란다 샤시 문과 문틈에 끼워 사용하는 신개념 펫 도어입니다.  
배변 훈련 및 반려 동물의 공간 이동에 용이하며 쉬운 적용이 장점입니다.

앞, 뒤 자유 개방 개구부 규격 : 230X350



기본구성품

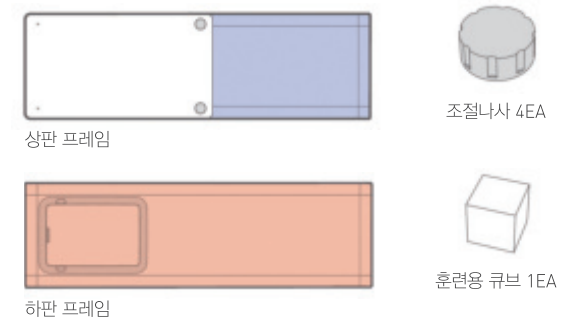

별도 공구가 필요없는 간편 조립

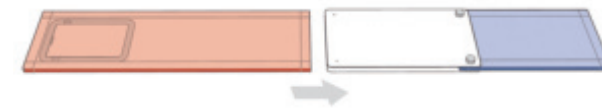

STEP.1 천과 같은 것을 깔아두고, 상판 프레임과 하판 프레임을 바닥에 놓아서 서로를 밀착 시켜주세요.

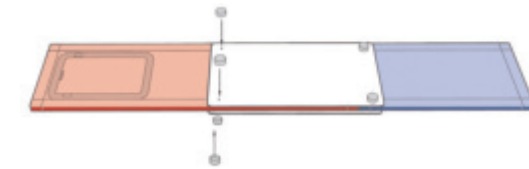

STEP.2 하판 프레임의 볼트를 상판 프레임 홈에 끼우고 조절나사를 단단히 결합시켜주세요(반대편 동일진행)

설치하기

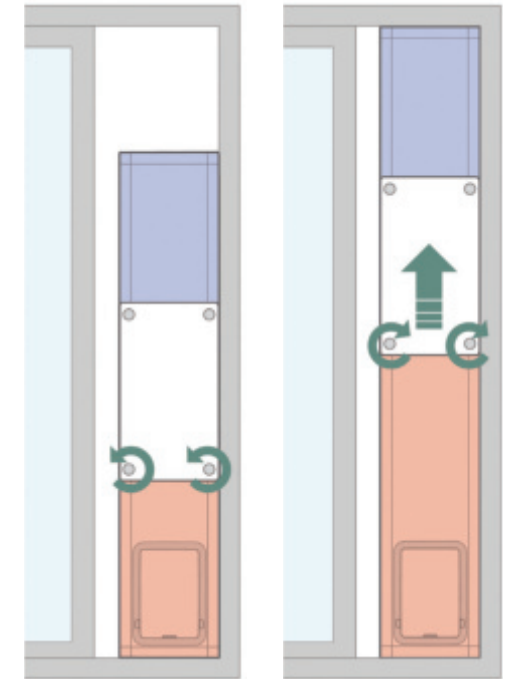

STEP.1 샤시에 제품 결합하기

샤시 레일에 제품을 결합하여 벽쪽으로 밀어주고, 높이조절을 위해 상판 프레임에 있는 하단(앞,뒤)의 조절나사 4개를 풀어줍니다.

※ 조절나사가 완전히 풀리지 않도록 유의하세요.

STEP.2 높이조절하고 고정하기

상판 프레임 아래를 잡고 샤시 높이에 맞게 조절하여 위쪽 샤시 레일에 결합하고, 느슨하게 풀었던 조절나사 4개를 단단하게 잠금주세요.

※ 높이조절을 할 때, 반드시 양손을 사용하세요.

제품의 이격을 완화하고 실내 외풍 유입을 최소화하는데 도움되는 모헤어 설치하기

