



Best &  
베스트 & 뉴 New



KS인증번호(제04-0450호)  
합성수지 창호용 형재  
KS F 5602

산업표준화법 제 17조 제 1항에 따른 인증심사를 실시한 결과 한국산업표준(KS)과 인증심사기준에 적합하므로 산업표준화법 제 15조에 따라 위와 같이 한국산업표준(KS)에 적합함을 인증합니다.



KS인증번호(제11-0234호)  
한국산업 규격표시 목재문, 합성수지문,  
프레임 KS F 3109

산업표준화법 제 17조 제 1항에 따른 인증심사를 실시한 결과 한국산업표준(KS)과 인증심사기준에 적합하므로 산업표준화법 제 15조에 따라 위와 같이 한국산업표준(KS)에 적합함을 인증합니다.



환경성적표지 인증서(래핑)  
(주)재현인텍스 디자인연구소  
한국산업기술진흥협회(KOITA)

환경기술 및 환경산업 지원법 제 20조제3항 및 같은 법 시행규칙 제40조제3항에 따라 위와 같이 환경성적표지를 인증합니다.



환경성적표지 인증서(백색)  
(주)재현인텍스 디자인연구소  
한국산업기술진흥협회(KOITA)

환경기술 및 환경산업 지원법 제 20조제3항 및 같은 법 시행규칙 제40조제3항에 따라 위와 같이 환경성적표지를 인증합니다.



No.21-A-0943 Rev.0  
ISO 9001:2015 인증  
문세트(목재문, 합성수지문), 몰딩, 격자 미닫이, 격자 여닫이, 2연동 및 3연동식  
도어의 제조 및 부가서비스

본 인증서는 인증 범위가 적합한 심사 결과에 근거하여 발행되었으며, 인증서의 유효성은 정해진 주기에 따라 사후 심사의 긍정적인 결과를 조건으로 유지됨. 인증 표준계약에 따라 상기 인증주체의 의무를 이행하지 않을 경우 유효성은 무효가 될 수 있음.



사람의 집짓기  
한국해비타트 공식 후원사



기업부설연구소 인정서  
(주)재현인텍스 디자인연구소  
한국산업기술진흥협회(KOITA)

기초연구진흥 및 기술개발지원에 관한 법률 제 14조, 같은 법 시행령 제 16조 제 1항 및 제 27조 제 1항에 따라 위와 같이 기업부설연구소로 인정합니다.

# Best & New

베스트 & 뉴

몰딩 & 도어 프레임

리딩 시리즈

도어

인테리어 핫템 시리즈

중문

시스템 중문

하드웨어

마감재

AS / 설치 QR 가이드



# Histryoy

회사연혁

1983	대산목재 설립(1공장 준공(1990.12), 2공장 준공 및 운영(1995.12))
1994	재현에스아이 설립(특판사업 부문)
2000	재현인텍스 설립(시판사업 부문)
2003	재현하늘창 브랜드 출시(시판사업 통합 브랜드 운영)
2007	세정 홈스토리 설립(원목 제재 사업 분야)
2011	품질 관리 시스템 인증(ISO 인증 및 한국 산업 표준 KS인증)
2015	신규 PVC 샤시 사업 런칭(충북 청주시 소재 동양뉴아트캠 인수)
2016	이천 공장 신축 및 사업부 이전(세정 홈스토리, 래핑 사업부, PVC 샤시 사업부)
2018-19	목창호 업계 최초 GS홈쇼핑, CJ홈쇼핑, 롯데홈쇼핑 제품 런칭
2021	신규 AL 샤시 사업 런칭
2022	신규 인테리어 필름 사업 런칭

## Recommended Products

공간별 인테리어 추천 제안

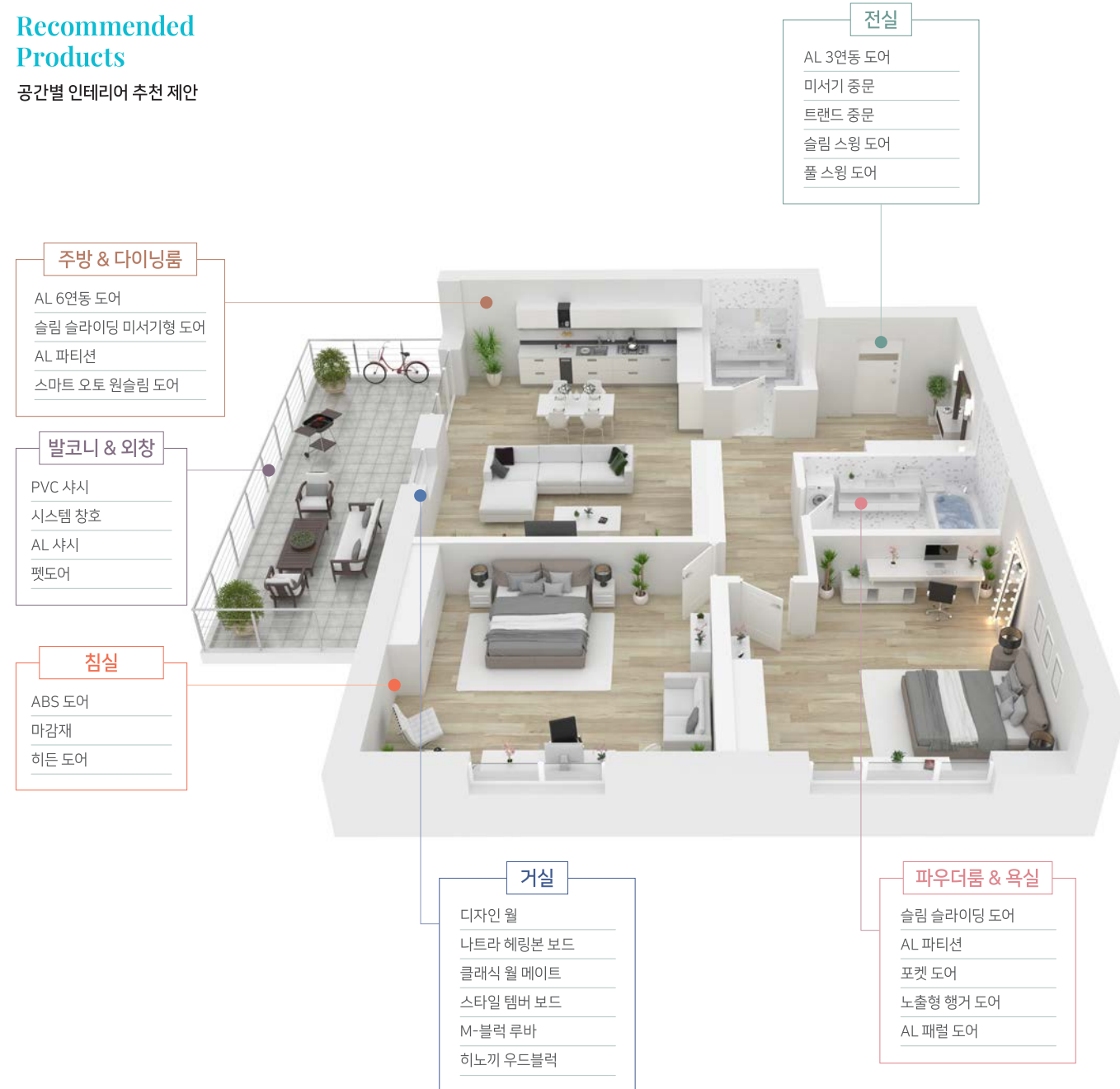

## 공간별 인테리어 제품 제안

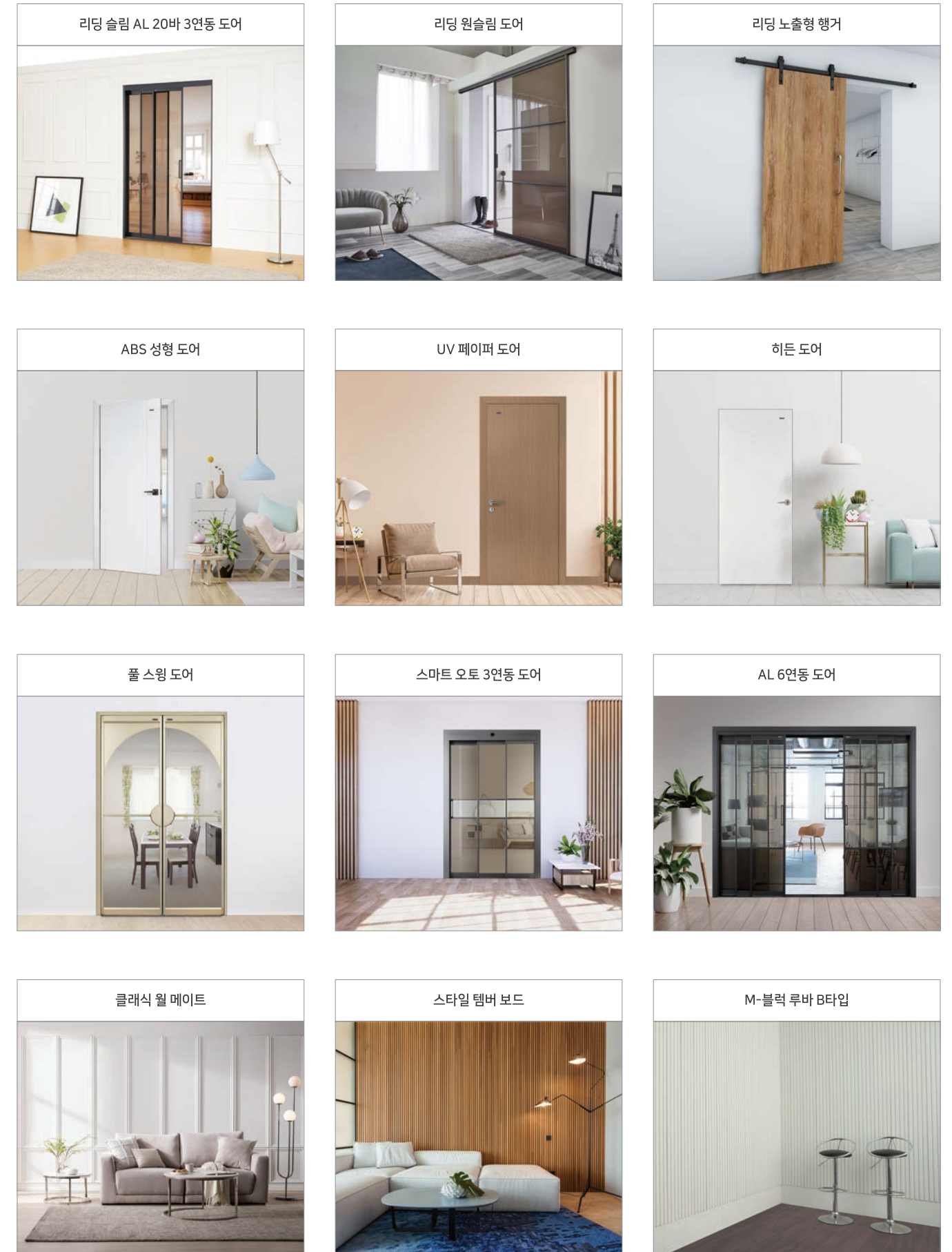

# Index

## 몰딩 & 도어 프레임

10	재고 운영 시트(인테리어/항균)
12	래핑몰딩운영가이드
14	래핑 몰딩
17	방염 래핑몰딩
18	PVC 몰딩 & 백색 페이퍼 몰딩
19	PVC 도어 프레임 운영가이드
20	PVC 도어 프레임
21	PVC 미서기 프레임
22	목재 도어 프레임
24	슬림형도어프레임
25	라인형도어프레임

## 리딩 시리즈

28	리딩 ABS 성형 도어
45	리딩 ABS 하이 도어
46	리딩 노출형 행거
48	리딩 AL 3연동 도어 운영가이드
49	리딩 시리즈 적용 유리
50	리딩 슈퍼 슬림 12바 3연동
52	리딩 슬림 AL 20바 3연동 도어
53	리딩 슬림 20바 6연동 도어
54	리딩 40바 3연동 도어 [사각바]
55	리딩 40바 3연동 도어 [라운드바]
56	리딩 AL 80바 3연동 도어
57	리딩 AL 80바 미서기 도어
58	리딩 원슬림 도어
60	리딩 목재 3연동 도어

## 도어

66	프리미엄 페이퍼 도어
74	프리미엄 매트 도어
76	샌드 엠보 도어
78	ABS 엠보 도어
80	P.P 방염 도어
82	ABS 나트라 도어
84	ABS 성형 도어
97	ABS 하이 도어
98	ABS 와이드 슬라이딩 도어
100	ABS 라인 도어
102	유러피안 도어
106	노블알판 도어
107	병원용 납도어&합판도어

## 하드웨어

182	커버 노출형 슬라이딩
183	노출형 행거
185	포켓 도어
186	손끼임 방지 [알루미늄/문틀형]
187	프리미엄 도어락
191	고급형 도어락
192	경제형 도어락
195	푸시 도어락
196	라운드 손잡이
197	손잡이
198	풀 핸들
199	댐퍼
200	슬라이딩 도어락
201	오목이 손잡이 & 슬라이딩 하드웨어
202	힌지 & 기능성 힌지
204	엣지풀 & 컴포트 가이드
205	도어 스톱퍼
206	미서기 하드웨어
207	기타 하드웨어

## 인테리어 핫템 시리즈

109	히든 인테리어
110	도어클로저 타입 ABS 히든 도어
112	히든 하드웨어
114	ABS 히든 도어
116	히든 행거 도어
117	PVC 히든 몰딩
118	펫 도어

## 중문

122	트랜드 중문
144	타공 도어

## 마감재

210	클래식 월 메이트
216	스타일 템버 보드
228	M-블럭 루바
232	나트라 헤링본 보드
233	나트라 헤링본 템버 보드
234	디자인 월 그란데
236	디자인 월
238	디자인 월 하이그로시
239	히노끼 우드블럭
240	육실 천정재 [SMC 바스실]

## 시스템 중문

150	스마트 오토 3연동 도어
151	스마트 오토 원슬림 도어
152	스마트 오토 원슬림 도어 [양개형]
153	시스템 자동 3연동 도어
154	AL 3연동 도어
155	슬림 슬라이딩 도어
156	슬림 슬라이딩 도어 [양개형 / 미서기형]
157	슬림 슬라이딩 도어 [노출형/벽부형]
158	슬림 스윙 도어
160	풀 스윙 도어
162	슬림(풀) 스윙 도어 디자인 플랜
164	AL 패럴 도어
165	스윙 폴딩 도어
166	AL 파티션
171	시스템 중문 적용 유리
174	컬러 커버 글라스 유리
176	목재 3연동 하드웨어 스펙
178	컬러 커버 & V커팅 & 매쉬 & 단조 글라스
179	6연동 도어 / 연동 포켓 도어

## 가이드

242	A/S GUIDE
243	시공 동영상 QR코드

# 01

몰딩 & 도어 프레임

## Mouldings & Door Frames

재고 운영 시트(인테리어/항균)

래핑 몰딩 운영 가이드

래핑 몰딩

방염 래핑 몰딩

PVC 몰딩 & 백색 페이퍼 몰딩

PVC 도어 프레임

도어 프레임

슬림형 도어 프레임 & 라인형 도어 프레임





# Interior Film 인테리어 전용 필름

현장 작업이 용이한 인테리어 필름 | 연결필름 |

## 방염인테리어 필름 재고운영

### 에어프리 인테리어 전용 필름 장점

현장 시공시 기포 발생을 최소화 해주고,  
스퀴지 작업 시 접착제 뭉침현상을 완화해줍니다.  
공기층을 빼면서 작업이 가능해  
접착력을 높일 수 있습니다.

- 방염인테리어 필름으로 사용한 도어/문틀은 방염필증이 부착되지 않습니다.
- 방염 도어 시험성적서가 아닌 방염인테리어 필름에 대한 시험성적서만 교부 가능합니다.

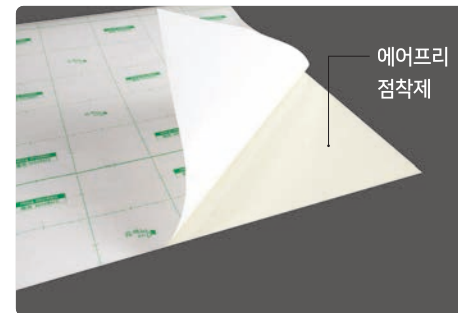

### 재고운영 색상 **A** TPYE [10색상]

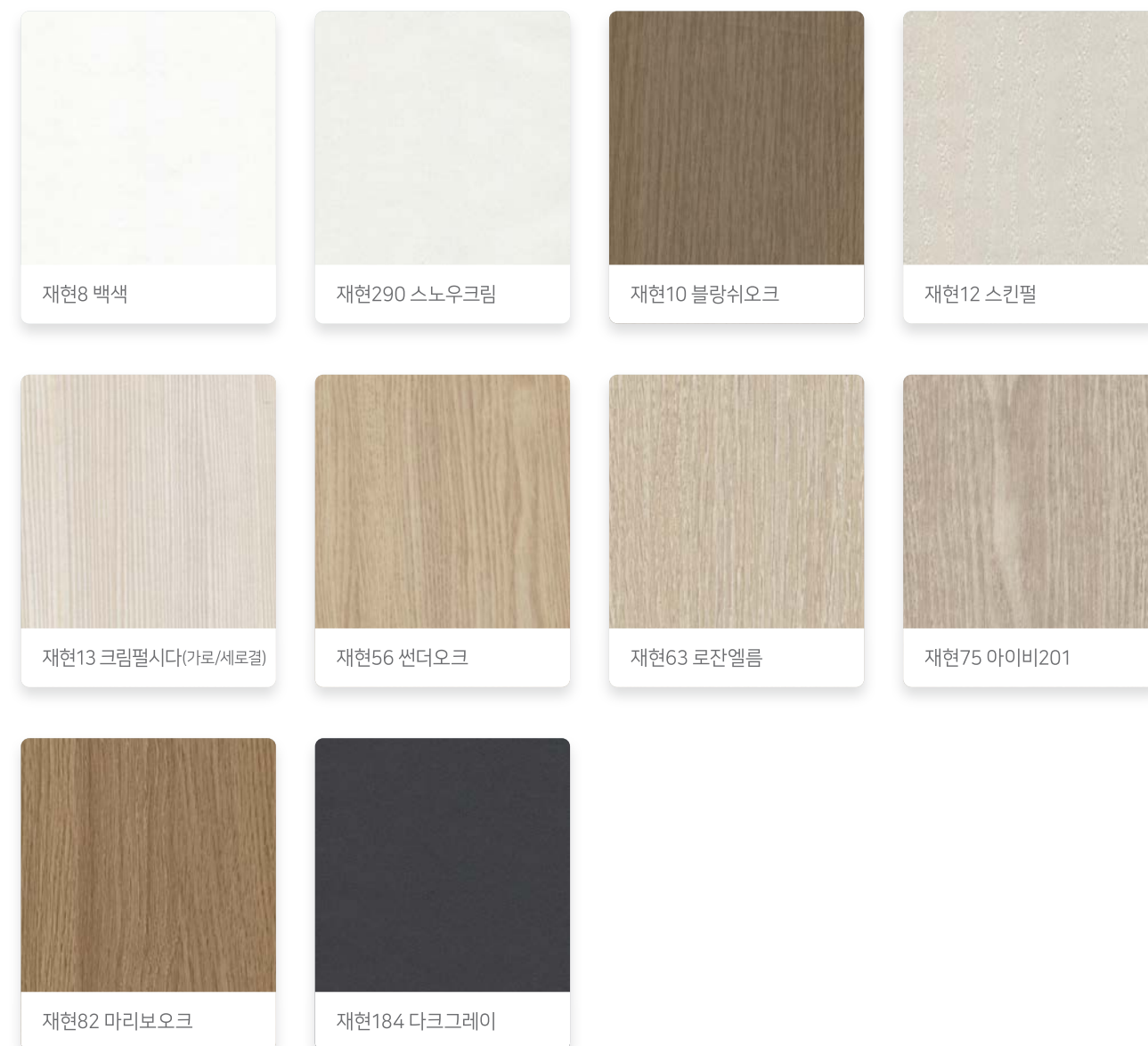

## ANTI-BACTERIA FILM

프리미엄 항균필름은 인테리어 필름으로만 운영합니다.	본 제품은 구리 [Cu]성분이 없습니다.
프리미엄 항균필름 색상은 재고 운영 색상[A-TYPE/B-TYPE] 을 참고 하시기 바랍니다.	[99.9%]의 강력한 항균력을 보장합니다. - 시험성적 완료- · 대장균 - 99.9% · 포도상균-99.9% · 폐렴막대균 - 99.9%
밀집 또는 다중 이용공간에 추천합니다. [학교/ 학원/ 실내체육시설/ 강당/ 종교장소/세미나실/숙박업소/ 식당 등]	

### 재고운영 색상 **B** TPYE [9색상]

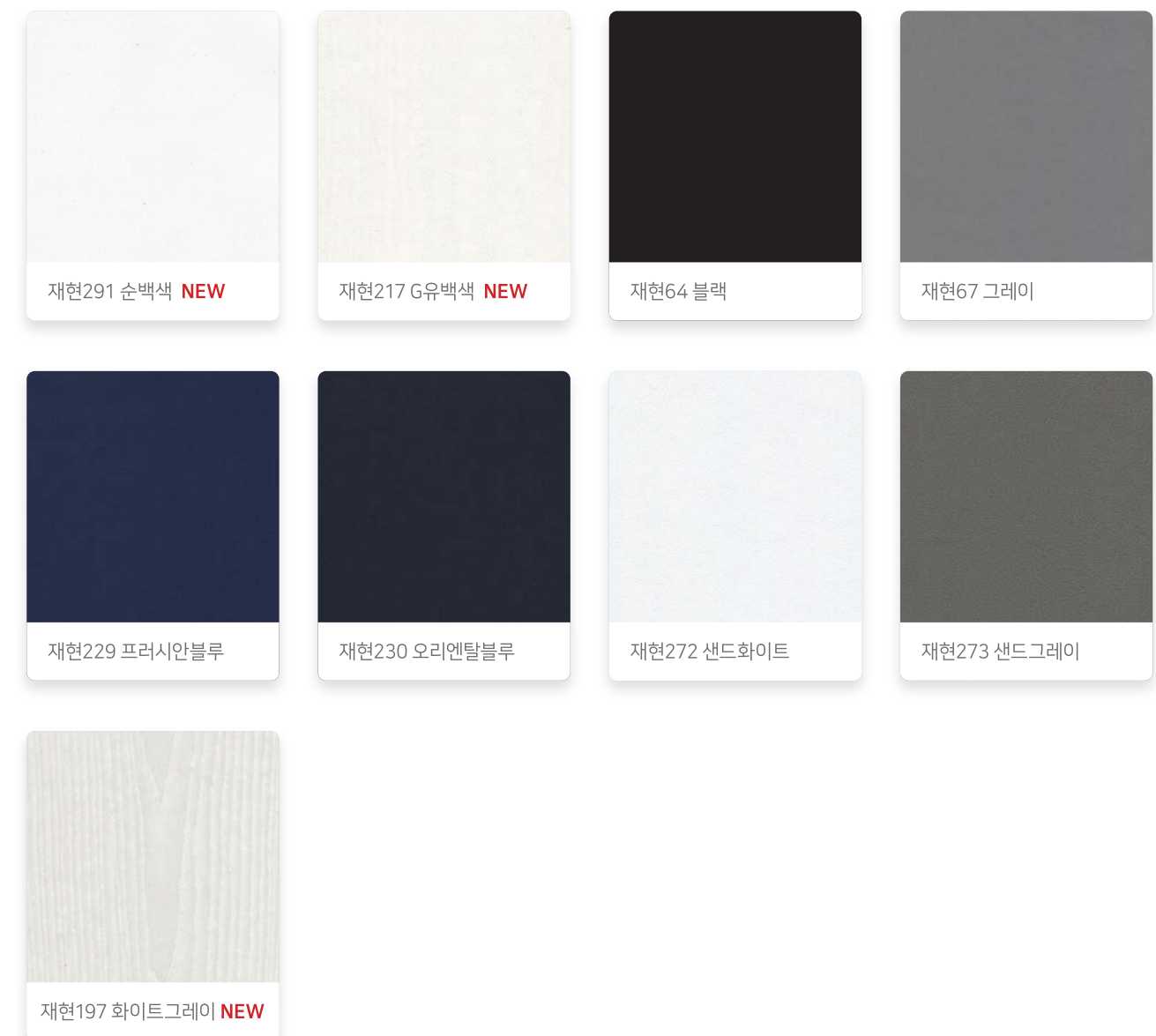

-상기 이미지 색상과 실제 색상은 차이가 있으므로 반드시 시트 색상을 확인바랍니다.



**A** 타입 10색상

색상			A-TYPE									
구분	코드	규격	8	10	12	13	56	63	75	82	184	290
			백색	블랑쉬오크	스킨펠	크림펠시다	샌더오크	로잔엘름	아이비201	마리보오크	다크그레이	스노우크림
천정몰딩	JC-4	12X80	●	●	●	●	●	●	●	●	●	●
	JC-5	12X70	●	●	●	●	●	●	●	●	●	●
	JC-6	12X55	●	●	●	X	●	X	●	X	X	X
	JC-11	15X110	X	X	X	X	X	X	X	X	X	X
	JC-12	12X90	●	●	●	X	●	X	●	X	X	X
	JC-7	30X75	X	X	X	X	X	X	X	X	X	X
계단몰딩	JC-8	15X70	●	●	●	X	●	X	●	X	X	X
	JC-14	15X48	●	●	●	X	●	X	●	X	X	X
	JC-17	12X50	●	●	●	●	●	●	●	●	●	●
	JC-18	15X35	●	●	●	●	●	●	●	●	●	●
	JC-19	15X25	●	●	●	●	●	●	●	●	●	●
	JS-1	9X90	●	●	●	●	●	●	●	●	●	●
걸레받이	JS-2	9X60	●	●	●	●	●	●	●	●	●	●
	NEW JS-3	9X40	●	X	X	X	X	X	X	X	X	X
	JS-8	9X80	●	●	●	●	●	●	●	●	●	●
	JS-10	15X80	●	●	●	X	●	X	●	X	X	X
	JS-11	15X70	X	X	X	X	X	X	X	X	X	X
	JM-1	12X58	X	X	X	X	X	X	X	X	X	X
문선몰딩	JM-3	12X60	●	●	●	●	●	●	●	●	●	●
	JM-4	9X70	X	X	X	X	X	X	X	X	X	X
	JM-6	15X40	X	X	X	X	X	X	X	X	X	X
	NEW JM-11	12X40	●	●	●	●	●	●	●	●	●	●
	JC-13	20X45	X	X	X	X	X	X	X	X	X	X
마감몰딩	JF-1	12X46	X	X	X	X	X	X	X	X	X	X
	JF-2	20X22	X	X	X	X	X	X	X	X	X	X
	JF-3	12X80	●	●	●	●	●	●	●	●	●	●
	JF-7	9X80	X	X	X	X	X	X	X	X	X	X
	JL-2	9X240	●	●	●	●	●	●	●	●	●	●
루바	JL-3	9X380	●	●	●	●	●	●	●	●	●	●
	JL-5	6X100	X	X	X	X	X	X	X	X	X	X
	JL-6	6X240	X	X	X	X	X	X	X	X	X	X
	JN-1	12X100	●	●	●	●	●	●	●	●	●	●
코너가동	JN-2	12X65	●	●	●	●	●	●	●	●	●	●
	JN-3	9X40	●	●	●	●	●	●	●	●	●	●
	JI-1	55X73	X	X	X	X	X	X	X	X	X	X
장식	JR-1	원기둥	X	X	X	X	X	X	X	X	X	X
	JW-3	허리몰딩	X	X	X	X	X	X	X	X	X	X
평몰딩	JX-1	9X40	●	●	●	●	●	●	●	●	●	●
	JX-2	9X60	●	●	●	●	●	●	●	●	●	●
	JX-3	9X80	●	●	●	●	●	●	●	●	●	●
	JX-4	9X100	●	●	●	●	●	●	●	●	●	●
	JX-5	9X120	●	●	●	●	●	●	●	●	●	●
	JX-6	9X160	●	●	●	●	●	●	●	●	●	●
	JX-7	9X200	●	●	●	●	●	●	●	●	●	●
	JX-8	9X250	●	●	●	X	●	X	●	X	X	X
	JX-9	9X300	●	●	●	●	●	●	●	●	●	●
	JX-10	9X400	●	●	●	●	●	●	●	●	●	●
	JX-11	9X30	●	●	●	●	●	●	●	●	●	●
	JX-12	9X600	X	X	X	X	X	X	X	X	X	X
	NEW JX-13	9X50	X	X	X	X	X	X	X	X	X	X

● : 재고운영색상 × : 주문운영색상

**B** 타입 9색상























색상			B-TYPE								
구분	코드	규격	64	67	NEW 217	229	230	272	273	NEW 291	197
			블랙	그레이	G유백색	프러시아블루	오리엔탈블루	샌드화이트	샌드그레이	순백색	화이트그레이
천정몰딩	JC-4	12X80	●	●	●	●	●	●	●	●	●
	JC-5	12X70	X	X	X	X	X	X	X	X	X
	JC-6	12X55	X	X	X	X	X	X	X	X	X
	JC-11	15X110	X	X	X	X	X	X	X	X	X
	JC-12	12X90	X	X	X	X	X	X	X	X	X
	JC-7	30X75	X	X	X	X	X	X	X	X	X
계단몰딩	JC-8	15X70	X	X	X	X	X	X	X	X	X
	JC-14	15X48	X	X	X	X	X	X	X	X	X
	JC-17	12X50	X	X	X	X	X	X	X	X	X
	JC-18	15X35	X	X	X	X	X	X	X	X	X
	JC-19	15X25	●	●	●	●	●	●	●	●	●
	JS-1	9X90	X	X	X	X	X	X	X	X	X
걸레받이	JS-2	9X60	X	X	●	X	X	X	X	X	X
	NEW JS-3	9X40	X	X	X	X	X	X	X	X	X
	JS-8	9X80	●	●	●	●	●	●	●	●	●
	JS-10	15X80	X	X	X	X	X	X	X	X	X
	JS-11	15X70	X	X	X	X	X	X	X	X	X
	JM-1	12X58	X	X	X	X	X	X	X	X	X
문선몰딩	JM-3	12X60	●	●	●	●	●	●	●	●	●
	JM-4	9X70	X	X	X	X	X	X	X	X	X
	JM-6	15X40	X	X	X	X	X	X	X	X	X
	NEW JM-11	12X40	●	●	●	X	X	X	X	X	X
	JC-13	20X45	X	X	X	X	X	X	X	X	X
마감몰딩	JF-1	12X46	X	X	X	X	X	X	X	X	X
	JF-2	20X22	X	X	X	X	X	X	X	X	X
	JF-3	12X80	X	X	X	X	X	X	X	X	X
	JF-7	9X80	X	X	X	X	X	X	X	X	X
	JL-2	9X240	X	X	X	X	X	X	X	X	X
루바	JL-3	9X380	X	X	X	X	X	X	X	X	X
	JL-5	6X100	X	X	X	X	X	X	X	X	X
	JL-6	6X240	X	X	X	X	X	X	X	X	X
	JN-1	12X100	X	X	X	X	X	X	X	X	X
코너가동	JN-2	12X65	X	X	X	X	X	X	X	X	X
	JN-3	9X40	X	X	X	X	X	X	X	X	X
	JI-1	55X73	X	X	X	X	X	X	X	X	X
장식	JR-1	원기둥	X	X	X	X	X	X	X	X	X
	JW-3	허리몰딩	X	X	X	X	X	X	X	X	X
평몰딩	JX-1	9X40	●	●	●	●	●	●	●	●	●
	JX-2	9X60	●	●	●	●	●	●	●	●	●
	JX-3	9X80	●	●	●	●	●	●	●	●	●
	JX-4	9X100	●	●	●	●	●	●	●	●	●
	JX-5	9X120	X	X	X	X	X	X	X	X	X
	JX-6	9X160	X	X	X	X	X	X	X	X	X
	JX-7	9X200	●	●	●	●	●	●	●	●	●
	JX-8	9X250	X	X	X	X	X	X	X	X	X
	JX-9	9X300	●	●	●	●	●	●	●	●	●
	JX-10	9X400	X	X	X	X	X	X	X	X	X
	JX-11	9X30	●	●	●	●	●	●	●	●	●
	JX-12	9X600	X	X	X	X	X	X	X	X	X
	NEW JX-13	9X50	X	X	X	X	X	X	X	X	X











● : 재고운영색상 × : 주문운영색상

주문

# Wrapping Mouldings 래핑 몰딩

- 시트지 패턴 특성상 재단부위에 따른 색상차가 있을 수 있습니다. (예시:재현8,재현75,재현82)
- Lot별 생산에 따른 MDF색상차는 시트지 이색을 유발하며 해당건은 제품하자의 사유에 해당되지 않습니다.

<p><b>천정몰딩</b></p>  <p>JC-4 (12×80) 10EA/단</p>  <p>JC-5 (12×70) 10EA/단</p>  <p>JC-6 (12×55) 20EA/단</p>  <p>JC-12 (12×90) 10EA/단</p>  <p>JC-11 (15×110) 10EA/단 주문생산</p>	<p><b>계단몰딩</b></p>  <p>JC-8 (15×70) 10EA/단</p>  <p>JC-14 (15×48) 20EA/단</p>  <p>JC-17 (12×50) 10EA/단</p>  <p>JC-18 (15×35) 20EA/단</p> <p><b>마이너스 몰딩</b></p>  <p>JC-19 (15×25) 20EA/단</p>  <p>JC-7 (30×75) 10EA/단 주문생산</p>	<p><b>걸레받이</b></p>  <p>JS-1 (9×90) 10EA/단</p>  <p>JS-2 (9×60) 10EA/단</p> <p><b>NEW</b></p>  <p>JS-3 (9×40) 10EA/단</p>  <p>JS-8 (9×80) 10EA/단</p>  <p>JS-10 (15×80) 10EA/단</p>  <p>JS-11 (15×70) 10EA/단 주문생산</p>	<p><b>문선몰딩</b></p>  <p>JM-1 (15×58) 10EA/단 주문생산</p>  <p>JM-3 (12×60) 10EA/단</p>  <p>JM-4 (9×70) 10EA/단 주문생산</p> <p><b>연동도어 문선</b></p>  <p>JM-6 (15×40) 10EA/단 주문생산</p>  <p><b>NEW</b> JM-11 (12×40) 10EA/단</p>  <p>JM-13 (20×45) 10EA/단 주문생산</p>
--	--	--	---

<p><b>마감재</b></p>  <p>JF-1 (12×46) 10EA/단 주문생산</p>  <p>JF-2 (20×22) 10EA/단 주문생산</p>  <p>JF-3 (12×80) 10EA/단</p>  <p>JF-7 (9×80) 10EA/단 주문생산</p> <p><b>허리몰딩</b></p>  <p>JW-3 (12×80) 10EA/단 주문생산</p>	<p><b>루바</b></p>  <p>JL-2 (9×240) 5EA/단</p>  <p>JL-3 (9×380) 2EA/단</p>  <p>JL-5 (6×100) 10EA/단</p>  <p>JL-6 (6×240) 10EA/단 주문생산</p>	<p><b>코너기둥</b></p>  <p>JN-1 (12×100×100) 3EA/단 JN-2 (12×65×65) 5EA/단 JN-3 (9×40×40) 10EA/단</p> <p><b>원기둥</b></p>  <p>JR-1 (108×108) 1EA/단 주문생산</p> <p><b>인사이드</b></p>  <p>JI-1 (55×73) 10EA/단 주문생산</p>
---	--	--





· 시트지 패턴 특성상 재단부위에 따른 색상차가 있을 수 있습니다. (예시:재현10,재현11)  
· Lot별 생산에 따른 MDF색상차는 시트지 이색을 유발하며 해당건은 제품하자의 사유에 해당되지 않습니다.

방염몰딩 (주문생산)



평몰딩

- JFX-2 [9×60] 10EA/단
- JFX-3 [9×80] 10EA/단
- JFX-4 [9×100] 10EA/단
- JFX-5 [9×120] 10EA/단
- JFX-7 [9×200] 5EA/단
- JFX-8 [9×250] 5EA/단
- JFX-9 [9×300] 5EA/단
- JFX-10 [9×400] 5EA/단
- JFX-12 [9×600] 2EA/단

겔레반이

- JFS-1 [9×90] 10EA/단

루바



- JFL-2 [9×240] 5EA/단
- JFL-3 [9×380] 5EA/단

평몰딩



- JX-1 [9×40] 20EA/단 **A B**
- JX-2 [9×60] 10EA/단 **A B**
- JX-3 [9×80] 10EA/단 **A B**
- JX-4 [9×100] 10EA/단 **A B**
- JX-5 [9×120] 10EA/단 **A**
- JX-6 [9×160] 5EA/단 **A**
- JX-7 [9×200] 5EA/단 **A B**
- JX-8 [9×250] 5EA/단 **A**
- JX-9 [9×300] 2EA/단 **A B**
- JX-10 [9×400] 2EA/단 **A**
- JX-11 [9×30] 20EA/단 **A B**
- JX-12 [9×600] 2EA/단 <주문생산>
- JX-13 [9×50] 20EA/단 <주문생산> **NEW**

방염 래핑 몰딩

소방법 개정에 따라 공공장소·다중이용매장·관공서 등에서는 불연마감재 사용이 의무화 되었습니다.  
재현하늘창 방염 래핑 몰딩은 한국소방검정공사의 엄격한 테스트에 합격한 제품입니다.  
우수한 방염성능으로 유해가스 발생이 적고 비교적 불에 잘 타지않는 안전성을 보장합니다.

방염 래핑 몰딩 주문방법



시험 성적서



본 시험성적서는 방염필증을 대신하지 않습니다.

방염처리된 제품의 화재 실험



일반제품 (화재 120초 후) 방염된 재현하늘창 제품 (화재 120초 후)

시험항목	기준	시험결과		
		1	2	3
잔염시간	10초이내	0.0초	0.0초	0.0초
잔신시간	30초이내	0.0초	0.0초	0.0초
탄화면적	50cm <sup>2</sup> 이내	22.3cm <sup>2</sup>	26.0cm <sup>2</sup>	22.3cm <sup>2</sup>
탄화길이	20cm이내	6.6cm	7.1cm	7.0cm

방염성능 TEST 결과

·비정기적으로 한국소방검정공사의 연기밀도 검사에 적용되는 제품은 납기가 지연될 수 있습니다.  
·빠른 납기를 원할 경우 방염인테리어 필름으로 대체가 가능합니다. (시트지 추가비용 발생)

방염 인테리어 필름 도어 / 문틀

방염 인테리어 필름 시험성적서

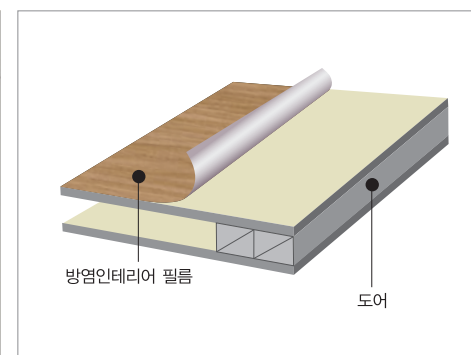

방염 인테리어 필름



·방염인테리어 필름으로 사용한 도어/문틀은 방염필증이 부착되지 않습니다. ·방염 도어 시험성적서가 아닌 방염인테리어 필름에 대한 시험성적서만 교부 가능합니다.

PVC 몰딩 NEW



\* 래핑제품은 주문생산 합니다.

백색페이퍼(도장용)몰딩



[백색페이퍼 평판 재고 운영규격]  
 JX-1 (9x40)  
 JX-2 (9x60)  
 JX-3 (9x80)

**PVC 도어 프레임 캐치홈 옵션 발주시 주의사항**  
 - 캐치홈 가공 발주시 식유는 틀 중앙 가공이 기본이며 식무일 경우는 당기는 문 기준으로

① 좌경첩(LH)인지 우경첩(RH)인지  
 ② 문짝 높이 지정  
 ③ 실린더홈 위치가 필요합니다.

예시) PVC 도어 프레임 140mmX900mmX2100mm 식무일 경우  
 ① 우경첩(RH)  
 ② 문짝 높이 2060mm  
 ③ 실린더홈 하단기준 950지점

가스켓 운영 색상

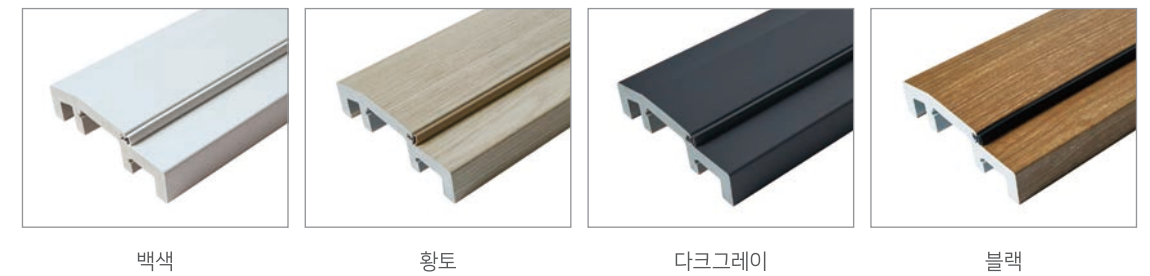

가스켓 운영 색상 조건표

A 타입 10색상 | B 타입 9색상

시트타입	A-TYPE										B-TYPE								
	8	10	12	13	56	63	75	82	184	290	64	67	217	229	230	272	273	291	197
시트명칭	백색	블랑쉬 오크	스킨펠	크림펠 시다	샌더 오크	로잔 옐름	아이비 201	마리보 오크	다크 그레이	스노우 크림	블랙	그레이	G 유백색	프러시 안블루	오리엔 탈블루	샌드 화이트	샌드 그레이	순백색	화이트 그레이
백색	○		○	○		○	○			○			○			○		○	○
황토		●			●		●												
다크그레이								●				●							
블랙											●			●	●				

·재고운영 색상 외 별도 지정 없을 시 당사 지정으로 출고됩니다.

PVC 도어 프레임 운영 조건표

A 타입 10색상 | B 타입 9색상

시트타입	A-TYPE										B-TYPE								
	8	10	12	13	56	63	75	82	184	290	64	67	217	229	230	272	273	291	197
시트명칭	백색	블랑쉬 오크	스킨펠	크림펠 시다	샌더 오크	로잔 옐름	아이비 201	마리보 오크	다크 그레이	스노우 크림	블랙	그레이	G 유백색	프러시 안블루	오리엔 탈블루	샌드 화이트	샌드 그레이	순백색	화이트 그레이
110mm	●	●	●	●	●	●	●	●	●	●	●	●	●	●	●	●	●	●	●
130mm	●	●	●	●	●	●	●	●	●	●	●	●	●	●	●	●	●	●	●
140mm	●	●	●	●	●	●	●	●	●	●	●	●	●	●	●	●	●	●	●
155mm	●	●	●	●	●	●	●	●	●	●	●	●	●	●	●	●	●	●	●
175mm	●	●	●	●	●	●	●	●	●	●	●	●	●	●	●	●	●	●	●
195mm	●	●	●	●	●	●	●	●	●	●	●	●	●	●	●	●	●	●	●
210mm	●	●	●	●	●	●	●	●	●	●	●	●	●	●	●	●	●	●	●
230mm	●	●	●	●	●	●	●	●	●	●	●	●	●	●	●	●	●	●	●
245mm	●	●	●	●	●	●	●	●	●	●	●	●	●	●	●	●	●	●	●

● : A-TYPE 재고운영색상   ● : B-TYPE 재고운영색상   × : 주문운영색상



가스켓형



오메가 레일형



PVC 일체형 레일  
운영색상(3색상)

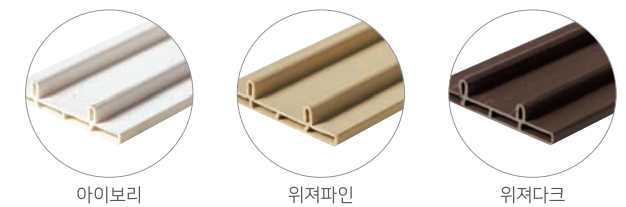

# Wooden Door Frames 목재 도어 프레임

목재 도어 프레임은 엄선된 원목 집성목, MDF 등에 다양한 시트지를 래핑하여 다채로운 색감의 연출이 가능합니다.

## 래핑 분리형 문틀

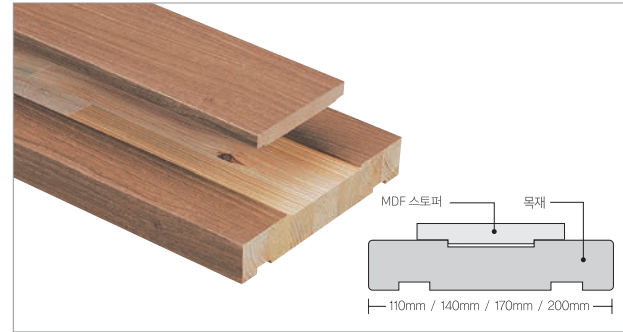

·래핑 분리형 문틀의 최소폭은 70mm(비대칭), 최대폭은 320mm(소재 이음작업)입니다.

## 래핑 일체형 문틀



## 래핑 분리형 가스켓 문틀

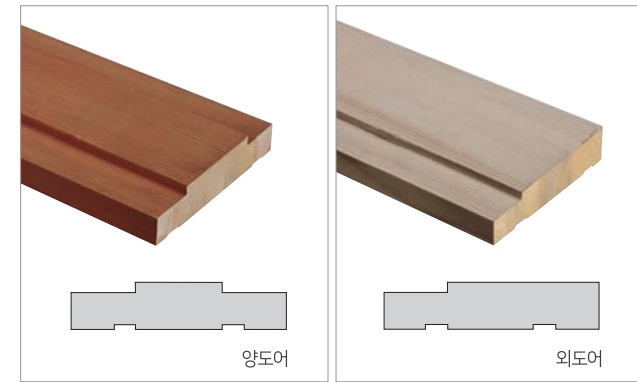

·래핑 일체형 문틀의 최소폭은 70mm(외도어), 최대폭은 240mm(외도어, 양도어, 면접이)입니다.

## 래핑 미서기 창틀

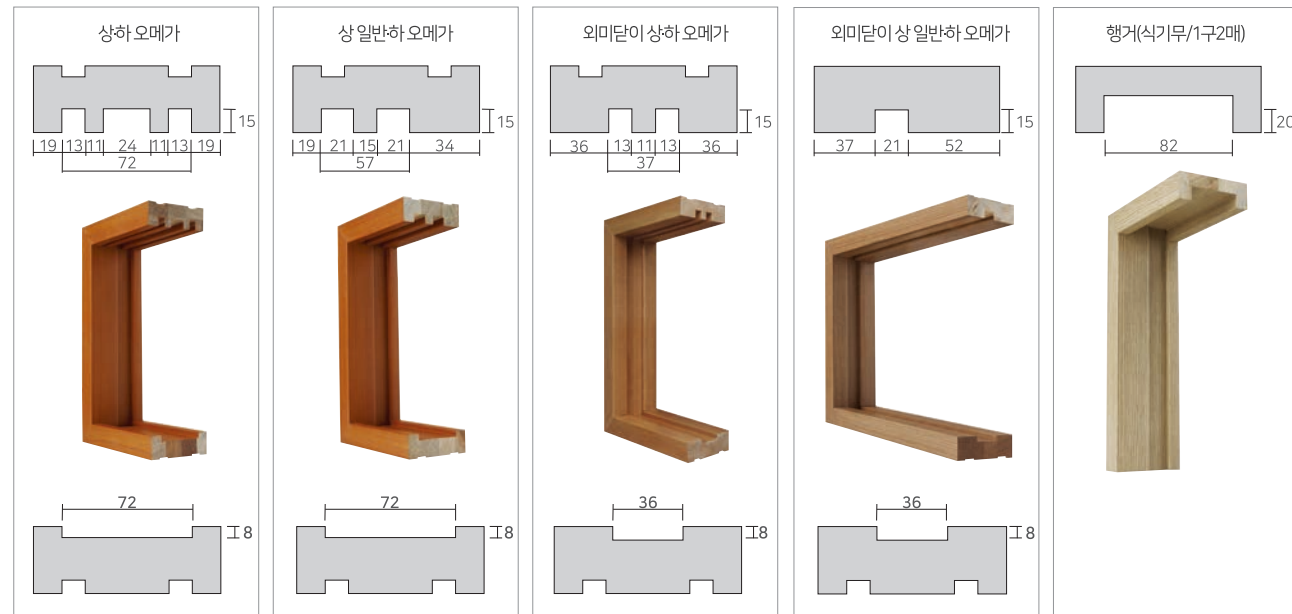

·래핑 창틀 사이즈는 틀 외경이 기준이며 1구 2매, 1구 3매(레일홀 2줄, 3줄), 1구 4매, 1구 6매 표기가 필요합니다.

·포켓 창틀은 외미달이형(식유, 오메가 레일 사용), 행거 레일형(식무)이 있습니다.

·1구 2매용 틀(33mm 도어용)은 최소폭 100mm까지 가능합니다.

·1구 1매용 틀(33mm 도어용)은 최소폭 70mm까지 가능합니다.

# PVC Cap Assembled Door Frames PVC 캡 가변형 문틀

가문틀 방식으로 현장 스크래치를 예방하며, 크랙 및 뒤틀림이 적고 시공 후 재설치가 용이합니다.

전 제품 가스켓 분리형 문틀로 변경 가능합니다.(옵션사항) 가스켓



## 시공 전 입체도

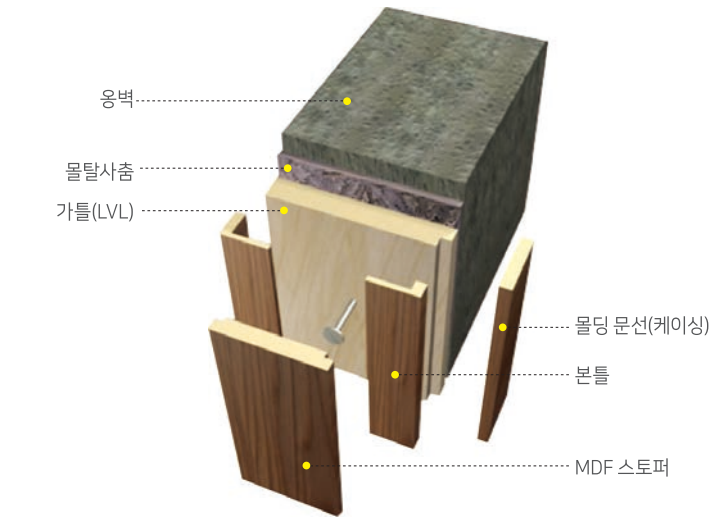

## 시공 후 입체도

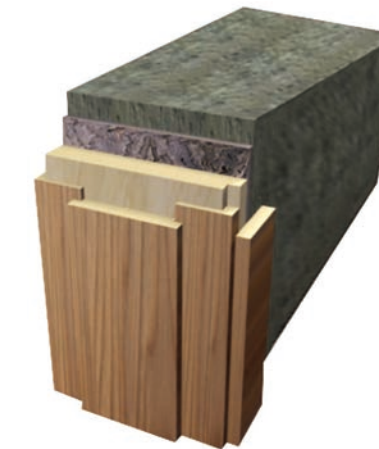

## A형:일면문선

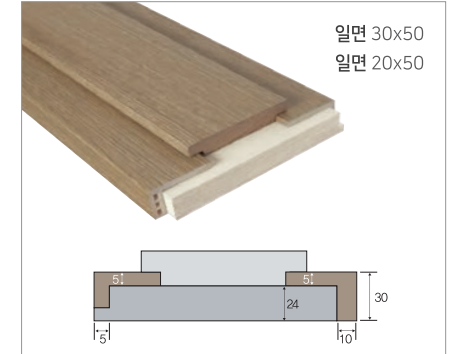

## B형:캡마감

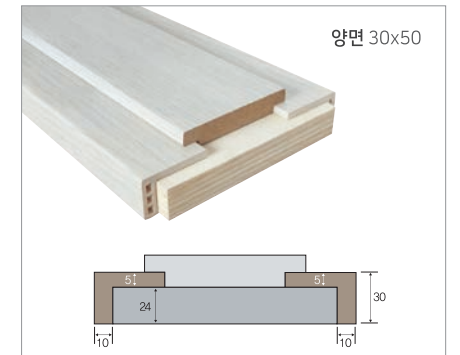

## C형:양면문선

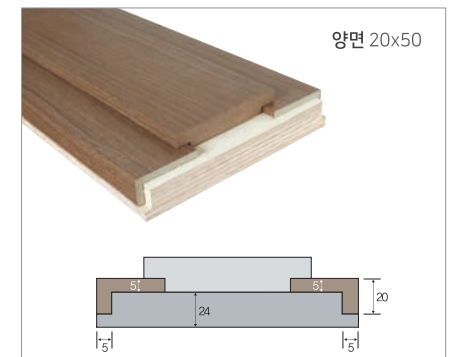

## D형:일면 도어 하우징

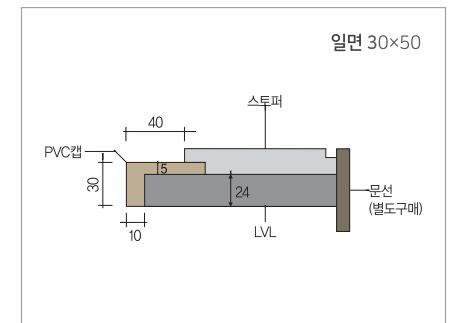

## 문틀 제작(사이수) 계산표

규격(mm)	4방틀(식유)	3방틀(식무)	규격(mm)	4방틀(식유)	3방틀(식무)
110×1000×2100	11.0	9.0	170×1000×2100	15.0	13.5
110×900×2100	10.0	8.5	170×900×2100	15.0	12.75
110×800×2100	10.0	8.5	170×800×2100	15.0	12.75
140×1000×2100	13.75	11.25	200×1000×2100	19.25	15.75
140×900×2100	12.5	10.63	200×900×2100	17.5	14.88
140×800×2100	12.5	10.63	200×800×2100	17.5	14.88



# Slim Door Frames 슬림형 도어 프레임 [식기無 타입]

별도 문선몰딩 없이 벽체 마감재를 도어 프레임 스토퍼에 밀착해 마감하는 방식입니다. 전면에서 매우 얇은 분절선을 형성해 가볍고 깔끔한 문선라인을 만들 수 있는 장점이 있습니다.



슬림 문틀 동영상

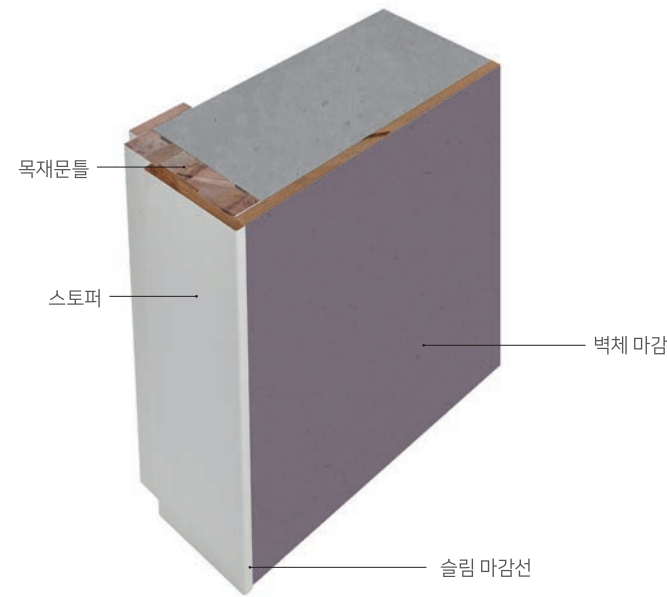
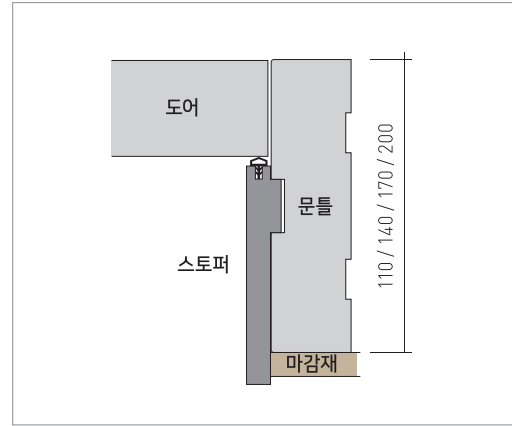
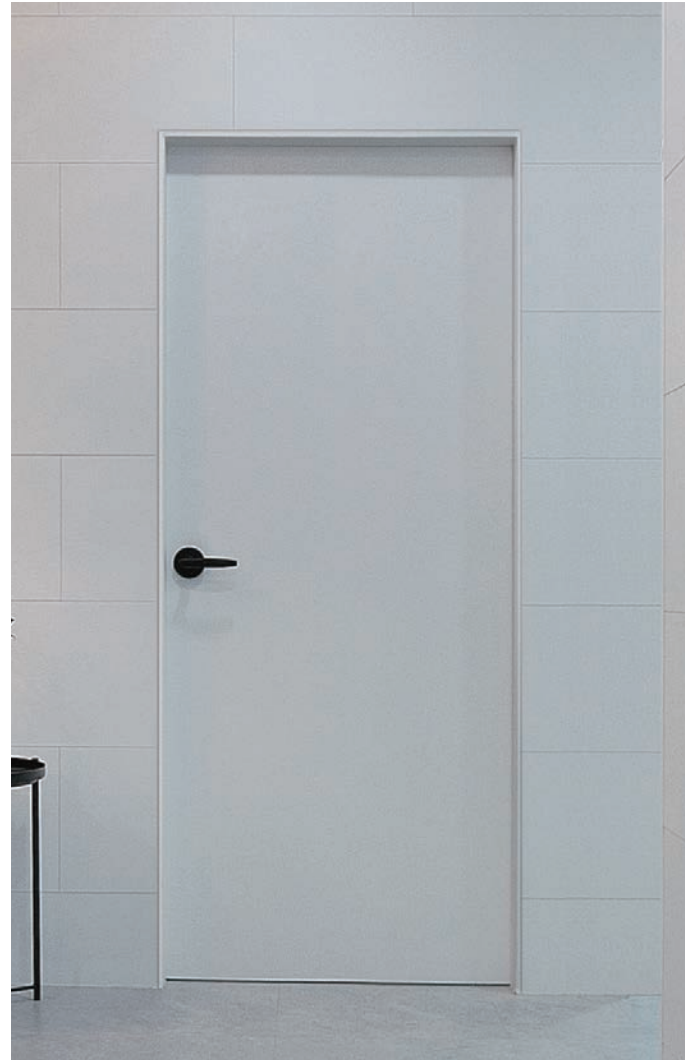

일반형

가스켓형



## 가스켓 색상 조건표

A 타입 10색상 | B 타입 9색상

시트번호	A-TYPE										B-TYPE								
	8	10	12	13	56	63	75	82	184	290	64	67	217	229	230	272	273	291	197
시트명칭	백색	블랑쉬 오크	스킨펠	크림펠 시다	샌더 오크	로잔 옐름	아이비 201	마리보 오크	다크 그레이	스노우 크림	블랙	그레이	G 유백색	프러시 안블루	오리엔 탈블루	샌드 화이트	샌드 그레이	순백색	화이트 그레이
백색	○		○	○	○	○				○						○		○	○
황토		●			●			●											
다크그레이									●			●						●	
블랙											●			●	●				

·재고운영 색상 외 별도 지정 없을 시 당사 지정으로 출고됩니다.

# Linear Door Frames 라인형 도어 프레임 [식기無 타입]

문선몰딩은 도어스토퍼 라인과 맞춰 시공하며 메지라인을 문틀에 형성하는 방식입니다. 스토퍼에서 문선 연결부가 별도 단차없이 일체형으로 보이며, 문틀 프레임을 따라 형성된 라인은 도어라인을 더욱 강조해줍니다.

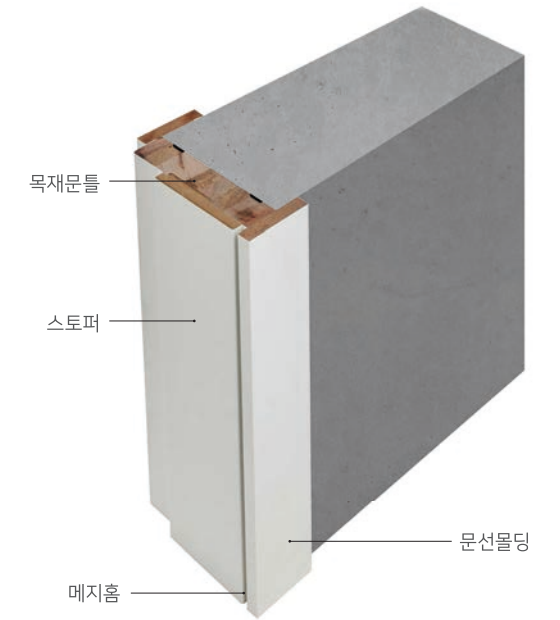
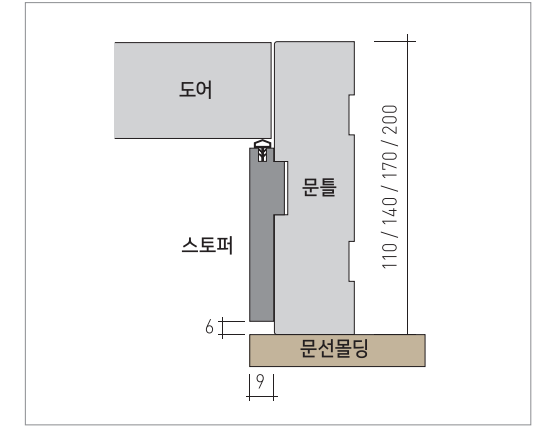

일반형

가스켓형



## 슬림형 도어 프레임/라인형 도어 프레임 공통사항

- 기본운영 목재문틀 운영규격은 [110/140/170/200]입니다.
- 기본운영 규격 외 주문제작이 가능합니다.
- 소음 및 기밀성을 위하여 가스켓 스토퍼를 권장합니다.
- 가스켓 색상 운영은 조건표를 참조하시기 바랍니다.
- 전용하부틀(식기)는 운영하지 않습니다.



## Leading Series

리딩 시리즈는 가성비가 매우 높은 제품을 찾고자 하는  
스마트한 소비자들을 위한 최적의 제품으로 구성된 라인입니다.

품질부터 디자인, 가격까지 어느것 하나 놓칠 수 없는  
당신을 위하여 준비된 도어, 중문, 하드웨어 등  
다양한 제품을 통해서 당신의 탁월한 선택의 완성도를  
만들어 드리겠습니다.





**Nebbia**  
네비아

심플한 수직, 수평라인으로 디자인된 모던한 도어이며, 모서리 성형 위에 미세한 경사면을 포인트로 활용해 입체감이 있습니다.  
\*경첩 시공 시 측면 성형라인에 겹치지 않도록 할 것



JA336-1 네비아  
재현290(스노우크림)  
JDLZ-8569(로즈골드/도어락)

**네비아 운영색상**

**A** 타입 운영색상 10색상



**B** 타입 운영색상 7색상



\* 운영색상은 당사 방침에 따라 변경될 수 있습니다.

-상기 손잡이 위치는 이미지저장입니다. 실제 주문시 손잡이 높이가 도어 규격에 따라 변경될 수 있습니다. -상기 이미지 색상과 실제 색상은 차이가 있으므로 반드시 시트 색상을 확인바랍니다.

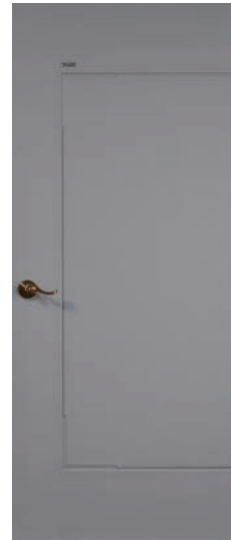

JA336-1 네비아  
재현67(그레이)  
JDLZ-8569(로즈골드/도어락)



JA336-1 네비아  
재현184(다크그레이)  
JDLZ-800(골드+블랙우드/도어락)

**네비아 운영규격**

최소폭	최대폭	최소높이	최대높이
520	955	1710	2070

**Miraggio**  
미라지오

홈라인을 따라 빗살 무늬를 형상화해 보는 각도마다 빛 반사차를 느낄 수 있습니다. 어떤 색상과 적용해도 무난한 디자인을 추구 할 수 있습니다.



JA337-1 미라지오  
재현67(그레이)  
JDL-209-1(도어락)

**미라지오 운영색상**

**A** 타입 운영색상 10색상



**B** 타입 운영색상 7색상



\* 운영색상은 당사 방침에 따라 변경될 수 있습니다.



JA337-1 미라지오  
재현12(스킨펠)  
JDL-209-1(도어락)



JA337-1 미라지오  
재현299(프러시안블루)  
JDL-209-1(도어락)

**미라지오 운영규격**

최소폭	최대폭	최소높이	최대높이
500	955	1800	2070



String 스트링

스트라이프 디자인으로 규격 제한이 없으며 어떤 공간에도 어울리는 디자인입니다.



JA350-1 스트링  
재현290(스노우크림)  
JDL-290(골드/도어락)



JA350-1 스트링  
재현230(오리엔탈블루)  
JDL-291(골드/도어락)

>멤브레인 가능

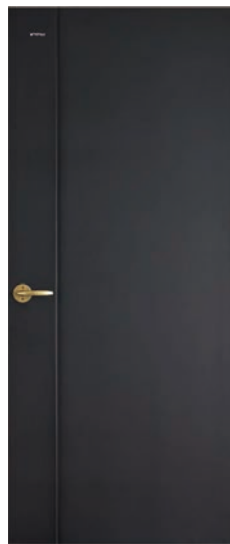

JA350-1 스트링  
재현64(블랙)  
JDL-290(골드/도어락)

>멤브레인 가능

스트링 운영색상

A 타입 운영색상 10색상



B 타입 운영색상 7색상



스트링 운영규격			
최소폭	최대폭	최소높이	최대높이
-	955	-	2300

\* 운영색상은 당사 방침에 따라 변경될 수 있습니다.

-상기 손잡이 위치는 이미지컷입니다. 실제 주문시 손잡이 높이가 도어 규격에 따라 변경될 수 있습니다. -상기 이미지 색상과 실제 색상은 차이가 있으므로 반드시 시트 색상을 확인바랍니다.

Bel canto 벨칸토

심플하고 미세한 라인으로 형상화된 디자인으로 주거, 상업 공간 등 제약없이 적용할 수 있는 도어입니다.



JA332-1 벨칸토  
재현67(그레이)  
JDL-281(도어락)



JA332-1 벨칸토  
재현63(로잔엘름)  
JDL-206(도어락)



JA332-1 벨칸토  
재현184(다크그레이)  
JDL-206(도어락)

벨칸토 운영색상

A 타입 운영색상 10색상



B 타입 운영색상 7색상



벨칸토 운영규격			
최소폭	최대폭	최소높이	최대높이
650	955	1750	2070

\* 운영색상은 당사 방침에 따라 변경될 수 있습니다.



Elastico  
엘라스티코

클래식한 전통적 도어 디자인입니다.  
중후한 디자인을 선호하시는 분들께 권장합니다.



JA365-1 엘라스티코  
재현184(다크그레이)  
JDL-216(도어락)

엘라스티코 운영색상

A 타입 운영색상 10색상



B 타입 운영색상 7색상



\* 운영색상은 당사 방침에 따라 변경될 수 있습니다.

-상기 손잡이 위치는 이미지컷입니다. 실제 주문시 손잡이 높이가 도어 규격에 따라 변경될 수 있습니다. -상기 이미지 색상과 실제 색상은 차이가 있으므로 반드시 시트 색상을 확인바랍니다.



JA365-1 엘라스티코  
재현8(백색)  
JDL-279(도어락)



JA365-1 엘라스티코  
재현67(그레이)  
JDL-279(도어락)

엘라스티코 운영규격

최소폭	최대폭	최소높이	최대높이
650	955	1750	2070

Incrocio  
인크로시오

패브릭 패턴과 같은 조형미를 갖춘 도어로  
별도 포인트가 없이도 깊이 있는 입체감을 느낄 수 있는 도어입니다.



JA385-1 인크로시오  
재현63(로잔엘름)  
JDL-205(도어락)

인크로시오 운영색상

A 타입 운영색상 10색상



B 타입 운영색상 7색상



\* 운영색상은 당사 방침에 따라 변경될 수 있습니다.



JA385-1 인크로시오  
재현82(마리보오크)  
JDL-205(도어락)



JA385-1 인크로시오  
재현230(오리엔탈블루)  
JDL-205(도어락)

인크로시오 운영규격

최소폭	최대폭	최소높이	최대높이
650	955	1820	2070





New Camel  
뉴카멜

전통적 웨스턴 타입의 디자인으로  
유행없이 꾸준히 사랑받는 도어타입입니다.



JA198-1 뉴카멜  
재현64(블랙)  
JDL-206(도어락)

뉴카멜 운영색상

A 타입 운영색상 10색상



B 타입 운영색상 7색상



\* 운영색상은 당사 방침에 따라 변경될 수 있습니다.

-상기 손잡이 위치는 이미지저장입니다. 실제 주문시 손잡이 높이가 도어 규격에 따라 변경될 수 있습니다. -상기 이미지 색상과 실제 색상은 차이가 있으므로 반드시 시트 색상을 확인바랍니다.



JA198-1 뉴카멜  
재현67(그레이)  
JDL-277(도어락)



JA198-1 뉴카멜  
재현75(아이비201)  
JDL-277(도어락)

뉴카멜 운영규격

최소폭	최대폭	최소높이	최대높이
610	955	1700	2070

Stephan  
슈테판

전통적 도어 디자인으로 어떤 실내 인테리어에도 작용해도 무방한 도어입니다



JA166-1 슈테판  
재현12(스킨펠)  
JDL-218(도어락)

슈테판 운영색상

A 타입 운영색상 10색상



B 타입 운영색상 7색상



\* 운영색상은 당사 방침에 따라 변경될 수 있습니다.



JA166-1 슈테판  
재현67(그레이)  
JDL-279(도어락)



JA166-1 슈테판  
재현64(블랙)  
JDL-279(도어락)

슈테판 운영규격

최소폭	최대폭	최소높이	최대높이
650	955	1650	2070





Debra  
데보라

가장 무난한 디자인 도어이며  
규격제한이 거의 없이 운영될 수 있는 실용적인 도어입니다.



JA113 데보라  
재현10(블랑쉬오크)  
JDL-275(도어락)



JA113 데보라  
재현75(아이비201)  
JDL-275(도어락)

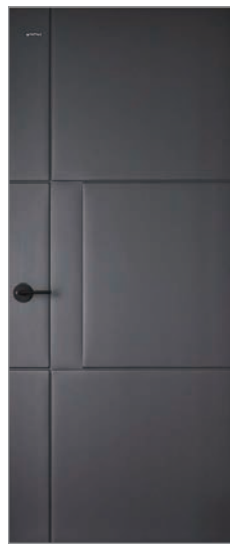

JA113 데보라  
재현184(다크그레이)  
JDL-283(도어락)

데보라 운영색상

A 타입 운영색상 10색상



B 타입 운영색상 7색상



\* 운영색상은 당사 방침에 따라 변경될 수 있습니다.

데보라 운영규격

최소폭	최대폭	최소높이	최대높이
480	955	1500	2300



-상기 손잡이 위치는 이미지컷입니다. 실제 주문시 손잡이 높이가 도어 규격에 따라 변경될 수 있습니다. -상기 이미지 색상과 실제 색상은 차이가 있으므로 반드시 시트 색상을 확인바랍니다.

Sofia  
소피아

안정적 분할 라인으로 균형 감각이 있는 도어로  
다양한 공간에 적용이 가능한 디자인입니다.



JA111 소피아  
재현13(크림필시다)  
JDL-206(도어락)



JA111 소피아  
재현82(마리보오크)  
JDL-206(도어락)



JA111 소피아  
재현67(그레이)  
JDL-218(도어락)

소피아 운영색상

A 타입 운영색상 10색상



B 타입 운영색상 7색상



\* 운영색상은 당사 방침에 따라 변경될 수 있습니다.

소피아 운영규격

최소폭	최대폭	최소높이	최대높이
560	955	1650	2070



Viento  
비엔또

심플한 디자인으로 은은한 실내 분위기를 연출합니다.



JA175 비엔또  
재현56(샌더오크)  
JDL-278(도어락)

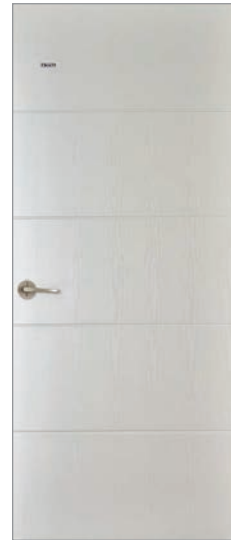

JA175 비엔또  
재현12(스킨펠)  
JDL-208-1(도어락)

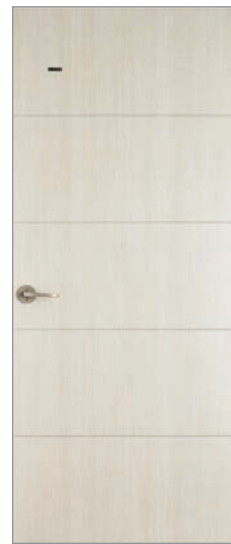

JA175 비엔또  
재현63(로잔엘름)  
JDL-208-1(도어락)

비엔또 운영색상

A 타입 운영색상 10색상



B 타입 운영색상 7색상



\* 운영색상은 당사 방침에 따라 변경될 수 있습니다.

비엔또 운영규격

최소폭	최대폭	최소높이	최대높이
300	955	1800	2070

-상기 손잡이 위치는 이미지컷입니다. 실제 주문시 손잡이 높이가 도어 규격에 따라 변경될 수 있습니다. -상기 이미지 색상과 실제 색상은 차이가 있으므로 반드시 시트 색상을 확인바랍니다.

Julieta  
줄리에타

상, 하 면분할 도어 디자인으로 여러 공간에 활용도가 높은 도어입니다.



JA008 줄리에타  
재현8(백색)  
JDL-204(도어락)



JA008 줄리에타  
재현217(G유백색)  
JDL-272(블랙/도어락)



JA008 줄리에타  
재현10(블랑쉬오크)  
JDL-272(블랙/도어락)

줄리에타 운영색상

A 타입 운영색상 10색상



B 타입 운영색상 7색상



\* 운영색상은 당사 방침에 따라 변경될 수 있습니다.

줄리에타 운영규격

최소폭	최대폭	최소높이	최대높이
650	955	1800	2060





**Velox  
벨록스**

심플한 라인으로 구성된 디자인으로 어떤 실내 공간에도 부담없이 적용할 수 있고 다양한 포인트로 개성있는 도어 연출이 가능합니다.



JA162-1 벨록스  
재현291(순백색)  
JDL-288(사각/골드/도어락)

**벨록스 운영색상**

**A** 타입 운영색상 10색상



**B** 타입 운영색상 7색상



\* 운영색상은 당사 방침에 따라 변경될 수 있습니다.

-상기 손잡이 위치는 이미지컷입니다. 실제 주문시 손잡이 높이가 도어 규격에 따라 변경될 수 있습니다. -상기 이미지 색상과 실제 색상은 차이가 있으므로 반드시 시트 색상을 확인바랍니다.



JA162-1 벨록스  
재현56(썬더오크)  
JDL-290(골드/도어락)



JA162-1 벨록스  
재현67(그레이)  
JDL-290(골드/도어락)

**벨록스 운영규격**

최소폭	최대폭	최소높이	최대높이
620	955	1400	2070

**Carolina  
케롤리나**

중심부 파티클 디자인으로 규격 제한이 없으며 깊이 있는 입체감을 느낄 수 있는 도어입니다.



JA002 케롤리나  
재현75(아이비201)  
JDL-278(도어락)

**케롤리나 운영색상**

**A** 타입 운영색상 10색상



**B** 타입 운영색상 7색상



\* 운영색상은 당사 방침에 따라 변경될 수 있습니다.



JA002 케롤리나  
재현10(블랑쉬오크)  
JDL-278(도어락)



JA002 케롤리나  
재현63(로잔멜름)  
JDL-216(도어락)

**케롤리나 운영규격**

최소폭	최대폭	최소높이	최대높이
550	955	1650	2300





LiSo  
리소

모서리 경사면처리로 각도에 따라 입체감이 돋보이는 도어입니다.



JA001 리소  
재현217(G유백색)  
JDL-276(도어락)



JA001 리소  
재현12(스킨펠)  
JDL-276(도어락)



JA001 리소  
재현10(블랑쉬오크)  
JDL-276(도어락)

리소 운영색상

A 타입 운영색상 10색상



B 타입 운영색상 7색상



리소 운영규격

최소폭	최대폭	최소높이	최대높이
610	955	1720	2060

\* 운영색상은 당사 방침에 따라 변경될 수 있습니다.

-상기 손잡이 위치는 이미지컷입니다. 실제 주문시 손잡이 높이가 도어 규격에 따라 변경될 수 있습니다. -상기 이미지 색상과 실제 색상은 차이가 있으므로 반드시 시트 색상을 확인바랍니다.

Paz  
파즈

실선으로 구성된 심플한 도어로 단순한 디자인을 선호하시는 분께 권장합니다.



JA119 파즈  
재현229(프러시안블루)  
JDL-209(도어락)



JA119 파즈  
재현8(백색)  
JDL-209(도어락)



JA119 파즈  
재현184(다크그레이)  
JDLZ-8569(로즈골드/도어락)

파즈 운영색상

A 타입 운영색상 10색상



B 타입 운영색상 7색상



파즈 운영규격

최소폭	최대폭	최소높이	최대높이
500	955	1700	2070

\* 운영색상은 당사 방침에 따라 변경될 수 있습니다.



Flat Doors  
민판도어

색상을 중시하는 트렌드에 맞춘 도어입니다.  
다양한 운영색상을 접목하면 나만의 공간 포인트로 활용할 수 있습니다.



JA101 민판도어  
재현272(샌드화이트)  
JDL-106-1(모티스락)



JA101 민판도어  
재현291(순백색)  
JDL-277(도어락)



JA101 민판도어  
재현273(샌드그레이)  
JDL-106-1(모티스락)

민판도어 운영색상

A 타입 운영색상 10색상



B 타입 운영색상 7색상

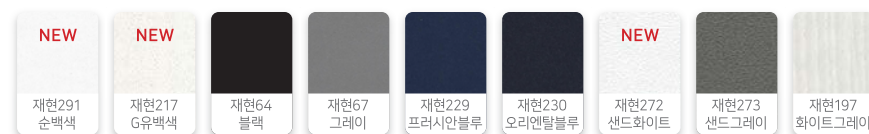

민판도어 운영규격			
최소폭	최대폭	최소높이	최대높이
-	1000	-	2400

\* 운영색상은 당사 방침에 따라 변경될 수 있습니다.

-상기 손잡이 위치는 이미지컷입니다. 실제 주문시 손잡이 높이가 도어 규격에 따라 변경될 수 있습니다. -상기 이미지 색상과 실제 색상은 차이가 있으므로 반드시 시트 색상을 확인바랍니다.



JA350-1 스트링  
재현230(오리엔탈블루)  
JDL-291(골드/도어락)

> 엠브레인 가능

스트링 운영규격			
최소폭	최대폭	최소높이	최대높이
-	955	-	2300



JA113 데보라  
재현75(아이비201)  
JDL-275(도어락)

데보라 운영규격			
최소폭	최대폭	최소높이	최대높이
480	955	1500	2300



JA002 케롤리나  
재현63(로잔옐름)  
JDL-216(도어락)

케롤리나 운영규격			
최소폭	최대폭	최소높이	최대높이
550	955	1650	2300

리딩 ABS 하이도어 운영색상

A 타입 운영색상 10색상



B 타입 운영색상 7색상



\* 운영색상은 당사 방침에 따라 변경될 수 있습니다.

# Leading Exposed Hanger 리딩 노출형 행거

- 저렴한 경제형 모델입니다.
- 다양한(3가지타입) 행거방식으로 선택의 폭이 넓습니다.
- 이탈 방지패드 적용으로 안전성이 우수합니다.
- 소프트 댐퍼 부착으로 도어 개폐 시 충격이 완화됩니다.
- 동작이 매우 부드럽습니다.

## 롤러 운영타입

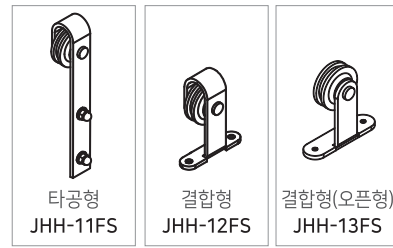

## 리딩 노출형 행거 부품 구성 1SET



**JHH-11FS**  
타공형  
**JW101**  
재현269(코린츠오크)  
폴헨들 JDH-108(스테인레스)



**JHH-12FS**  
결합형  
**JW101**  
재현184(다크그레이)  
오목이 JATH-120-012(크롬)



**JHH-13FS**  
결합형(롤러오픈타입)  
**JW101**  
재현291(순백색)  
폴헨들 JDH-110(블랙)



-상기 손잡이 위치는 이미지컷입니다. 실제 주문시 손잡이 높이가 도어 규격에 따라 변경될 수 있습니다. -상기 이미지 색상과 실제 색상은 차이가 있으므로 반드시 시트 색상을 확인바랍니다.



운영가이드

	리딩AL3연동도어타입	최소폭	최대폭	최소높이	최대높이	문틀폭
운영규격	슈퍼슬림12바	1100	2000	-	2300	118[목재]
	슬림20바	1100	2000	-	2300	138[목재]/121[AL]
	40바[사각]	1100	2000	-	2300	138[목재]
	40바[라운드]	1100	2000	-	2300	138[목재]
소재규격	리딩AL3연동도어타입	문틀	도어[세로바]	도어[상부바]	도어[하부바]	도어[중간바]
	슈퍼슬림12바	31×118	12×26	65×23	65×23	20×23
	슬림20바	[목재] 31×138 [AL] 30×121	18×32	56×30	56×30	20×30
	40바[사각]	31×138	40×33	90×30	90×30	30×30
상·하부 규격	리딩AL3연동도어타입	상부틀	하부틀[식기]	상부유닛	하부레일	대리석식기
	슈퍼슬림12바	22×96	15×118	24×93	6×92	×
	슬림20바					
	40바[사각]	22×116	15×138	24×109	6×108	12×140 [한줄레일]
AL프레임[문틀]	리딩AL3연동도어타입	알루미늄문틀운영	운영색상[도장]	직각레일	경사레일	식·무[경사레일]
	슬림20바	○	화이트 / 블랙	11×112	11×112	6×112 [도장 / 크롬]
운영색상	리딩AL3연동도어타입	A-타입[시트레핑]	B-타입[시트레핑]	리딩3연동도어타입	도장색상운영	
	슈퍼슬림12바	○	○	슈퍼슬림12바	분체도장[화이트]	분체도장[블랙]
	슬림20바	○	○	슬림20바	분체도장[화이트]	분체도장[블랙]
	40바[사각]	○	○	40바[사각]	×	×
유리/손잡이	리딩AL3연동도어타입	유리적용범위		리딩3연동도어타입	손잡이적용방식	
	슈퍼슬림12바			슈퍼슬림12바	전용손잡이[접착식] / 운영3색상	
	슬림20바	단층유리 / 철망입 5mm		슬림20바	전용손잡이[결합식] / 운영2색상	
	40바[사각]			40바[사각]	오목이타입	
기타	리딩AL3연동도어타입	도어특징	복강판[목재]	AL복강캡[내경]	철물가림막	조절형호자 커버
	슈퍼슬림12바	세로바 경사형	12×63	11.5×38[10×32]		홀캡방식
	슬림20바	세로바 가스켓부착			9×90	가스켓방식
	40바[사각]	세로바[사각형]	12×74	12×46[11.5×40]		홀캡방식
40바[라운드]	세로바[라운드홈줄]				홀캡방식	

살대디자인

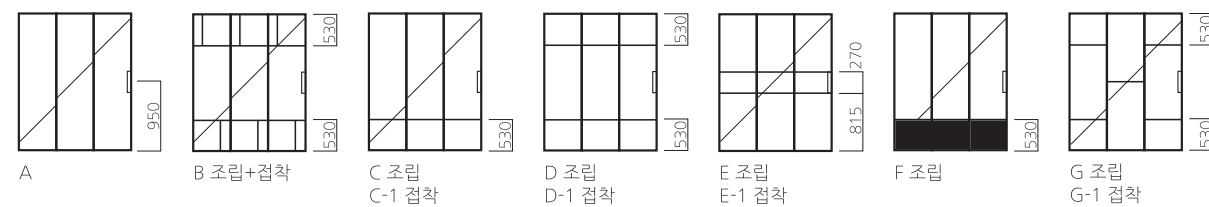

간살디자인

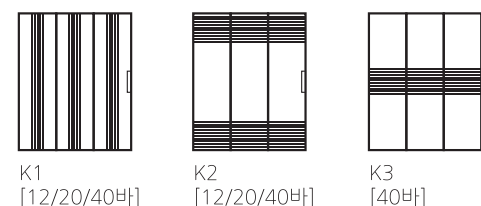

간살 디자인은 문틀 높이 2200 이상 불가

무늬싱글 글라스 5T | 강화, 일반



투명, 미스트 글라스 5T | 강화, 일반



컬러 글라스 5T | 강화, 일반

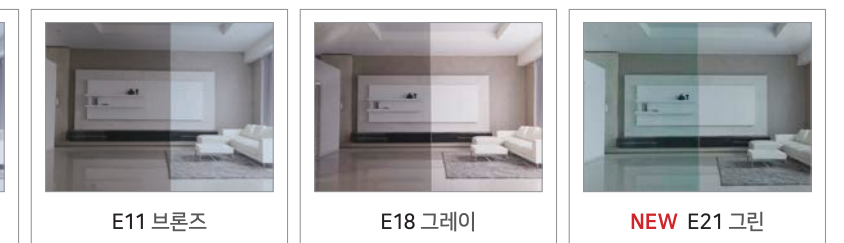

샤틴 글라스 5T | 강화, 일반



매쉬 디자인글라스 5T | 강화(인쇄)



매쉬 글라스 | 철망입



살대 및 유리결합 방식

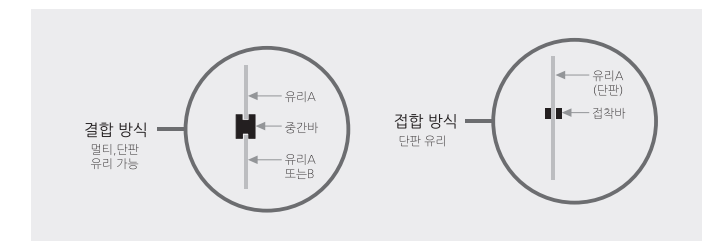



**JALD12-A**  
[알루미늄도어+목재문틀]  
[유리] E16모루(세로결)  
[시트래핑] 재현290 스노우크림  
[전용손잡이] 화이트

**개방감이 뛰어난 리딩 슈퍼 슬림 AL 12바 3연동 도어**

- 초슬림 프레임(12mm)타입 연동
- 알루미늄 소재로 구조적 강도가 우수하며 뒤틀림이나 휨현상이 없습니다.
- 다양한 유리적용이 가능하여 실내 분위기에 맞는 폭넓은 선택이 가능합니다.
- 밀폐성이 좋으며 계절에 따른 변형이 거의 발생하지 않습니다.
- 목재문틀+알루미늄 도어 조합의 편리한 시공

리딩 슈퍼 슬림AL 12바/슬림 AL 20바 3연동 도어 접착식 손잡이 운영 조건표

시트타입	A-TYPE													B-TYPE												
	8	10	12	13	56	63	75	82	184	290	64	67	217	229	230	272	273	291	197							
시트명칭	초슬림	메이스트	슬림	미니	다	바	메	아	오	스	메	스	초	비	아	퀵	퀵	초	퀵							
화이트	○		○	○						○			○					○	○							
블랙									●		●			●	●											
삼페인골드		●			●	●	●	●				●					●									

-상기 손잡이 위치는 이미지컷입니다. 실제 주문시 손잡이 높이가 도어 규격에 따라 변경될 수 있습니다. 직사광선에 의한 변색 우려가 있으니 직사광선을 피해주시고 실온에 보관해 주십시오.

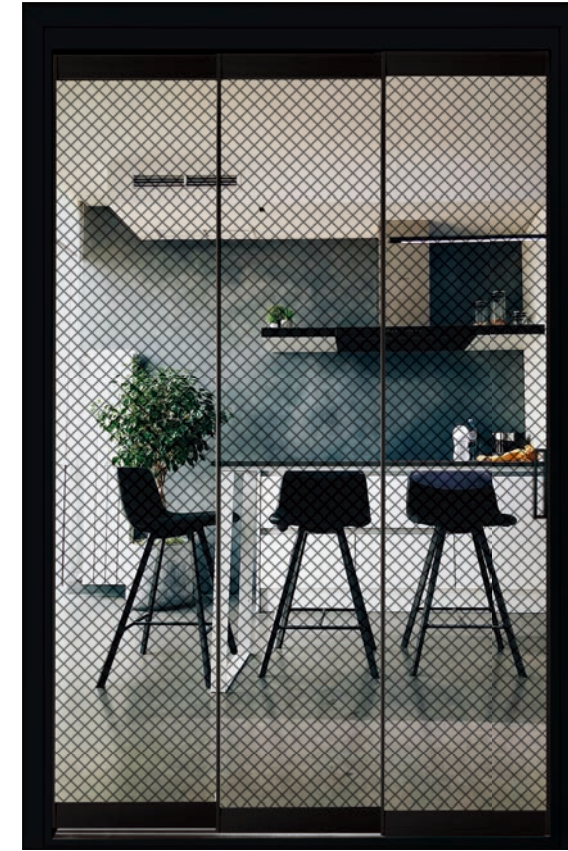

**JALD12-A**  
[알루미늄도어+목재문틀]  
[유리] PM01 블랙  
[시트래핑] 재현64 블랙  
[전용손잡이] 블랙

상부 유닛



하부레일



알루미늄 복강캡 마감



**JALD12-AK**  
[알루미늄도어+목재문틀]  
[유리] E19 미스트샤탄/간살  
[시트래핑] 재현67 그레이  
[전용손잡이] 삼페인골드

도어+문틀



슈퍼 슬림 12바 도어



슈퍼 슬림 AL 12바/슬림 AL 20바 손잡이(접착형)



화이트 삼페인골드 블랙





리딩 20바 3연동 동영상



JALD2-A  
[알루미늄도어+목재문틀]  
[유리] E11 브론즈  
[시트래핑] 재현230 오리엔탈블루  
[전용손잡이] 블랙



JALD2-AK2  
[알루미늄도어+목재문틀]  
[유리] E12 브론즈샤틴/간살  
[시트래핑] 재현64(블랙)  
[전용손잡이] 블랙

슬림 AL 20바 손잡이(접착형)



화이트 샴페인골드 블랙

알루미늄 문틀운영(분체도장)

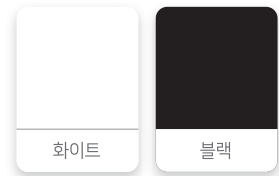

화이트 블랙

슬림하고 심플한 리딩 슬림 AL 20바 3연동 도어

- 슬림 프레임(18mm)타입 연동.
- 알루미늄 소재로 구조적 강도가 우수하며 뒤틀림이나 휨현상이 없습니다.
- 다양한 유리적용이 가능하여 실내 분위기에 맞는 폭넓은 선택이 가능합니다.
- 밀폐성이 좋으며 계절에 따른 변형이 거의 발생하지 않습니다.
- 목재 문틀 및 알루미늄 문틀 구성으로 다양한 선택폭.



-상기 손잡이 위치는 이미지컷입니다. 실제 주문시 손잡이 높이가 도어 규격에 따라 변경될 수 있습니다. 직사광선에 의한 변색 우려가 있으니 직사광선을 피해주시고 실온에 보관해 주십시오.

- 슬림하고 심플한 20바 타입.
- 넓은 개구부에 편리한 공간 분리용 6연동 도어.
- 다양한 알루미늄 장점.
- 알루미늄 도어 + 목재 문틀의 편리한 시공



JALD26-C 조립형(블랙)  
[알루미늄도어+목재문틀]  
상단: M02(매쉬글라스/5T)  
하단: E12(브론즈샤틴/5T)  
[시트래핑] 재현64 블랙  
[전용손잡이] 블랙

\*살대디자인 48P 참조

빛가림 H바



슬림 AL 20바 손잡이(접착형)



화이트 샴페인골드 블랙





리딩 40바 3연동 동영상



JASD40-A  
[알루미늄도어+목재문틀]  
[유리] E17 플루트  
[시트래핑] 재현64 블랙



JASD40-A  
[알루미늄도어+목재문틀]  
[유리] E19 미스트샤틴  
[시트래핑] 재현82 마리보오크



JASD40-AK3  
[알루미늄도어+목재문틀]  
[유리] E12 브론즈샤틴/간살  
[시트래핑] 재현290 스노우크림

**견고하고 안정적인 리딩 AL 40바 3연동 도어 [사각바]**

- 안정적인 느낌의 프레임(40mm/사각바)타입 연동.
- 알루미늄 소재로 구조적 강도가 우수하며 뒤틀림이나 휨현상이 없습니다.
- 다양한 유리적용이 가능하여 실내 분위기에 맞는 폭넓은 선택이 가능합니다.
- 밀폐성이 좋으며 계절에 따른 변형이 거의 발생하지 않습니다.
- 목재 문틀+알루미늄 도어 조합의 편리한 시공.



-상기 손잡이 위치는 이미지컷입니다. 실제 주문시 손잡이 높이가 도어 규격에 따라 변경될 수 있습니다. 직사광선에 의한 변색 우려가 있으니 직사광선을 피해주시고 실온에 보관해 주십시오.



JASR40-A  
[알루미늄도어+목재문틀]  
[유리] E07 아쿠아  
[시트래핑] 재현67 그레이



JASR40-A  
[알루미늄도어+목재문틀]  
[유리] E02 마스터라인  
[시트래핑] 재현8 백색



JASR40-A  
[알루미늄도어+목재문틀]  
[유리] E16 모루  
[시트래핑] 재현75 아이비201

**개성있는 리딩 AL 40바 3연동 도어 [라운드바]**

- 라운드 처리된 특색있는 프레임(40mm/라운드바)타입 연동.
- 알루미늄 소재로 구조적 강도가 우수하며 뒤틀림이나 휨현상이 없습니다.
- 다양한 유리적용이 가능하여 실내 분위기에 맞는 폭넓은 선택이 가능합니다.
- 밀폐성이 좋으며 계절에 따른 변형이 거의 발생하지 않습니다.
- 목재 문틀+알루미늄 도어 조합의 편리한 시공.







**JALD8-A**  
[알루미늄 도어+목재문틀]  
[유리] E07(아쿠아)  
[시트래핑] 재현64(블랙)

NEW

**JL80-2A**  
[알루미늄 도어+목재문틀]  
[유리] E00(투명)  
[시트래핑] 재현291(순백색)

NEW

**두께감이 있고 안정적인 리딩 AL 80바 3연동 도어**

- 일반적인 미서기 프레임(80mm/사각바)타입 연동.
- 알루미늄 소재로 구조적 강도가 우수하며 뒤틀림이나 휨현상이 없습니다.
- 다양한 유리적용이 가능합니다. [5T / 9T/ 10T/ 14T]  
\*유리적용은 당사 운영에 따라 변경 될 수 있습니다.
- 밀폐성이 좋으며 계절에 따른 변형이 거의 발생하지 않습니다.
- 목재 문틀+알루미늄 도어 조합의 편리한 시공.

**알루미늄 80mm 미닫이 운영규격**

규격: 상하부 110mm / 선틀 80mm / 중간바 40mm

문틀: 목재문틀 / 상부오메가 타입

\* 리딩 AL 80바 미서기 도어 스펙은 당사 운영에 따라 변동이 있을 수 있습니다.



리딩 원슬림 도어 동영상



JLSSD1-B  
조립형(블랙)  
[유리] E11(브론즈)

**특장점**

- 알루미늄 제품으로 뒤틀림, 휨현상 없음
- 선틀없이 상, 하 레일로 간단히 설치 가능
- 도어 및 파티션으로 다양한 실내 연출
- 다양한 유리 제품 접목 가능
- 천정형만 가능(벽부형 불가)

**운영색상 (분체 도장)**

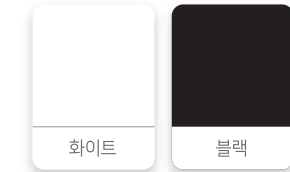

**운영 규격 외문형 슬라이딩 도어 기준**

	최소폭	최대폭	최소높이	최대높이
도어	800	1400	1500	2400
레일	1650	3000	-	-

알루미늄 특성 및 제품 구성에 의한 규격 제한이 있음.  
상기표 외 초과규격은 별도문의.

**유리적용 범위**

단층유리 5mm ~ 6.4mm

**살대 방식**

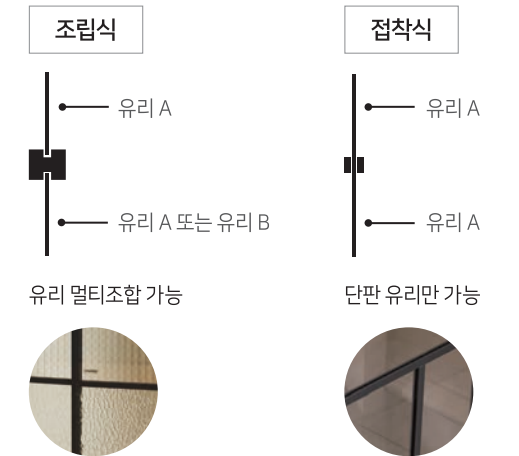

**제품 사양 TIP**



외문형 JLSSD1

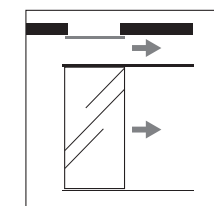

양문형 JLSSD2

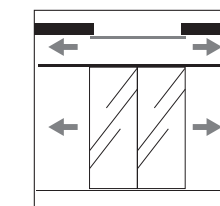

**살대 디자인**

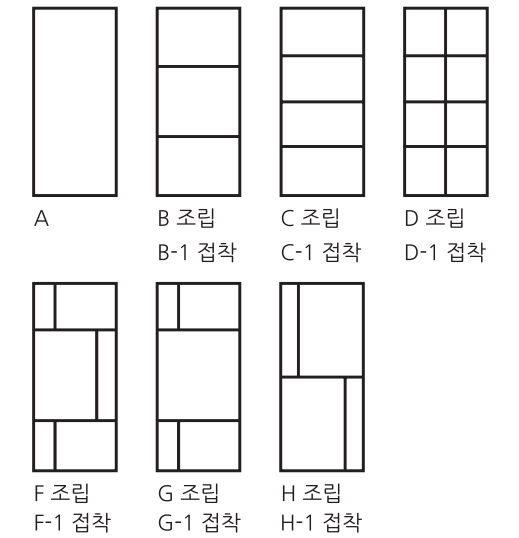





JWD330-1  
재현54(로망시다)  
매쉬글라스-M02(블랙)

- 일반유리 기준(강화유리 유상 옵션)
- 재고 운영 색상에 한해 적용

- 주문 규격에 따라 모양이 카다로그와 차이가 있을 수 있습니다
- 원·부자재 공급 상황에 따라 가격 변동될 수 있습니다



JWD330-1  
재현75(아이비201)  
무늬싱글글라스-E07(아쿠아)



JWD330-1  
재현82(마리보크)  
무늬싱글글라스-E16(모루/세로결)

리딩 목재 3연동도어 스펙

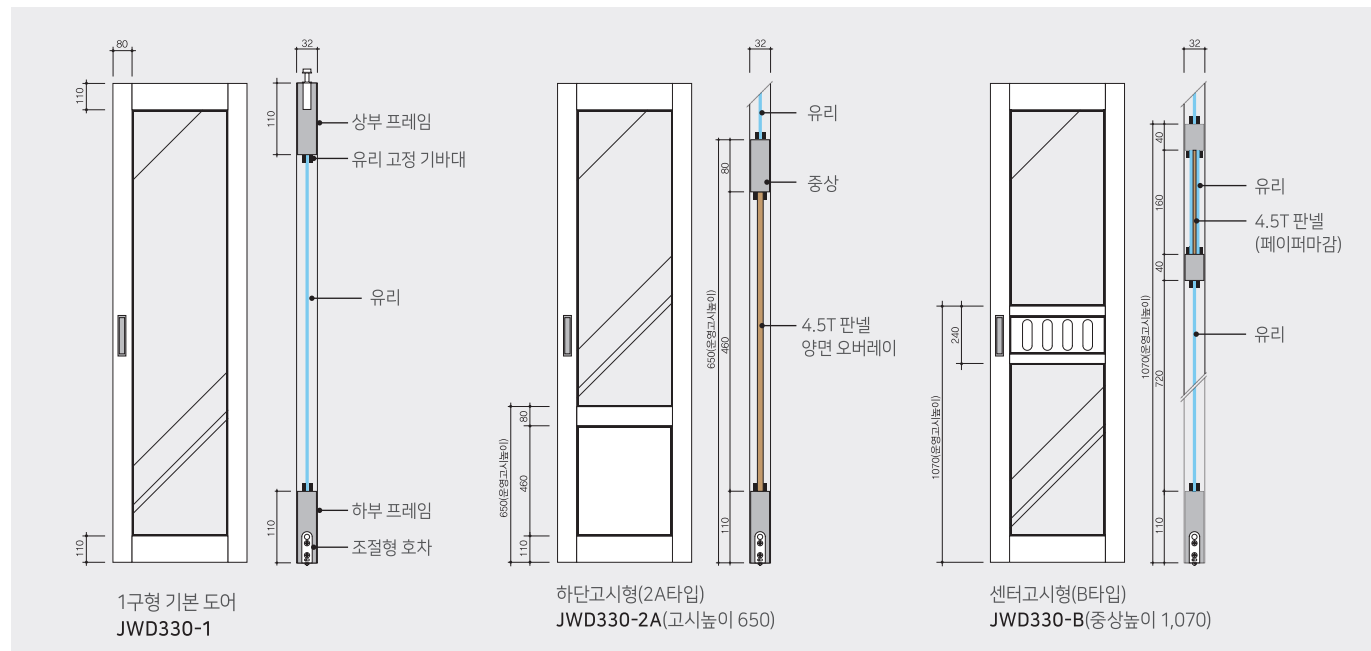

JWD330-1  
재현56(센터오크)  
무늬싱글글라스-E12(브론즈샤틴)



JWD330-1  
재현290(스노우크림)  
무늬싱글글라스-E17(플루트/세로결)

-상기 손잡이 위치는 이미지컷입니다. 실제 주문시 손잡이 높이가 도어 규격에 따라 변경될 수 있습니다. -상기 이미지 색상과 실제 색상은 차이가 있으므로 반드시 시트 색상을 확인바랍니다.

※주문규격에 따라 모양이 상기 이미지와 차이가 있을 수 있습니다.





## New Series

다양한 신제품 구성으로 실내 디자인을  
소비자 눈높이에 맞추기 위한 업그레이드 제품군입니다.

품질부터 디자인, 가격까지 어느것 하나 놓칠 수 없는  
당신을 위하여 준비된 도어, 중문, 하드웨어 등.  
다양한 제품을 통해서 당신의 탁월한 선택의 완성도를  
만들겠습니다.

# 03

도어

## Doors

프리미엄 페이퍼 도어	ABS 하이 도어
프리미엄 매트 도어	ABS 와이드 슬라이딩 도어
샌드 엠보 도어	ABS 라인 도어
ABS 엠보 도어	유리피안 도어
P.P 방염 도어	노블알판 도어
ABS 나트라 도어	병원용 납도어&합판도어
ABS 성형 도어	



친환경 PUR 접착제로 제작됩니다.

- 재현하늘창의 도어는 친환경 PUR 접착제를 사용합니다.
- PUR은 고체형 접착제로 열로 녹여 사용하는 핫멜트 본드입니다.
- 열경화성 접착제로 한번 녹여서 접착하며 EVA 핫멜트(열가소성)와는 달리 다시 녹여쓸수가 없으며, 접착 후에도 공기 중 습기와 반응하여 경화가 일정기간 진행됩니다.
- 방수성, 내구성 탁월하며 유독가스 배출이 거의 없습니다.



하이도어 적용 가능한 도어 마크입니다.

- 신규 아파트 트렌드에 맞춘 최대 높이 2,400mm 제작 가능한 제품.



와이드도어 적용가능한 도어 마크입니다.

- 병원, 요양원 등 특수장소에 적용되는 폭이 넓은 제품.





# Premium Paper Doors 프리미엄 페이퍼 도어



재현하늘창에서 새롭게 선보이는 고급 도어 라인입니다.

UV 페이퍼 소재를 활용해 색상과 무늬의 완성도가 높으며, 고급스러운 실내 연출을 원하는 분들께 추천합니다.



**JUP101**  
UF322(오크밀키)  
재현217(G유백색/엠티지)  
JDLY-266(유광실버/모티스락)

\* 도어 엠티지는 당사 운영 PVC 시트 유사색으로 제작됩니다.



최소폭	최대폭	최소높이	최대높이
-	1000	-	2400

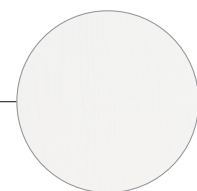
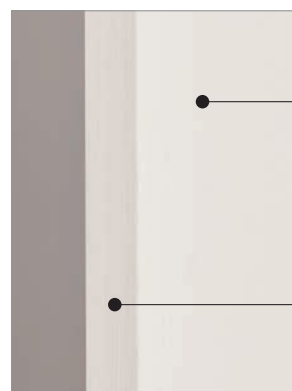
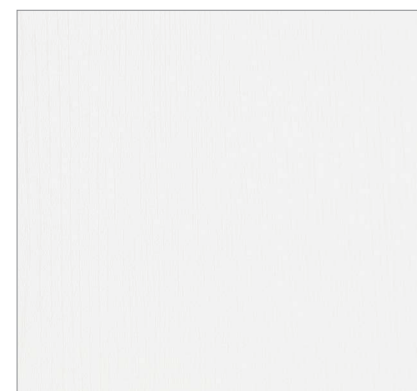

UF322(오크밀키)

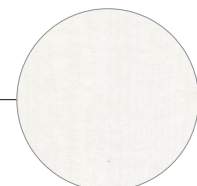

재현217(G유백색/엠티지)



**JUP101**  
UF213(내추럴메이플)  
재현79(모던오크/엠티지)  
JDLY-208(블랙/모티스락)

\* 도어 엠티지는 당사 운영 PVC 시트 유사색으로 제작됩니다.



최소폭	최대폭	최소높이	최대높이
-	1000	-	2400



UF213(내추럴메이플)



재현79(모던오크/엠티지)



JUP101  
SM208(마호가니)  
재현335(레드오크/엠티지)  
JDL-111(엔틱/일체형)

\* 도어 엠티지는 당사 운영 PVC 시트 유사색으로 제작됩니다.



최소폭	최대폭	최소높이	최대높이
-	1000	-	2400



JUP101  
UFR371(빈티지오크)  
재현82(마리보오크/엠티지)  
JDLY-220(메탈/모티스락)

\* 도어 엠티지는 당사 운영 PVC 시트 유사색으로 제작됩니다.



최소폭	최대폭	최소높이	최대높이
-	1000	-	2400

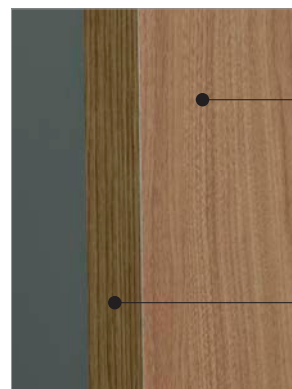

SM208(마호가니)



재현335(레드오크/엠티지)



UFR371(빈티지오크)



재현82(마리보오크/엠티지)





JUP101  
UF328(벨틱오크)  
재현325(벨리애쉬/엷지)  
JDLY-236(유광실버/모티스락)

\* 도어 엷지는 당사 운영 PVC 시트 유사색으로 제작됩니다.



최소폭	최대폭	최소높이	최대높이
-	1000	-	2400



UF328(벨틱오크)



재현325(벨리애쉬/엷지)



JUP101  
UF350(클린화이트오크)  
재현235(KD2023N/엷지)  
JDLY-231(메탈/모티스락)

\* 도어 엷지는 당사 운영 PVC 시트 유사색으로 제작됩니다.



최소폭	최대폭	최소높이	최대높이
-	1000	-	2400

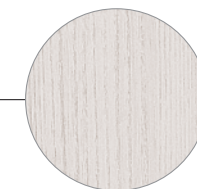

UF350(클린화이트오크)



재현235(KD2023N/엷지)





**JUP101**  
UF349(카스타노)  
재현317(티크워시/엠티지)  
JDLY-209(블랙/모티스락)

\* 도어 엠티지는 당사 운영 PVC 시트 유사색으로 제작됩니다.



최소폭	최대폭	최소높이	최대높이
-	1000	-	2400



**JUP101**  
UVR674(스모크브라운오크)  
재현327(노말아카시아/엠티지)  
JDLY-269(블랙/모티스락)

\* 도어 엠티지는 당사 운영 PVC 시트 유사색으로 제작됩니다.



최소폭	최대폭	최소높이	최대높이
-	1000	-	2400



UF349(카스타노)



재현317(티크워시/엠티지)



UVR674(스모크브라운오크)

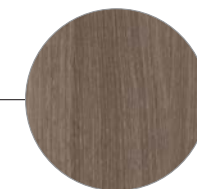

재현327(노말아카시아/엠티지)



JAM-101  
M1(블라이트매트)  
JDLY-253(메탈/모티스락)

- 친환경 매트 소재로 만든 도어입니다.
- 터치 시 질감이 매우 좋습니다.
- 표면 코팅 처리로 오염에 강하며, 색상 변질이 적습니다.
- 성형 도어는 제작 불가입니다.
- 스크래치에 주의해야 합니다.



최소폭	최대폭	최소높이	최대높이
-	1000	-	2400

-상기 손잡이 위치는 이미지컷입니다. 실제 주문시 손잡이 높이가 도어 규격에 따라 변경될 수 있습니다. -상기 이미지 색상과 실제 색상은 차이가 있으므로 반드시 시트 색상을 확인바랍니다.

NEW

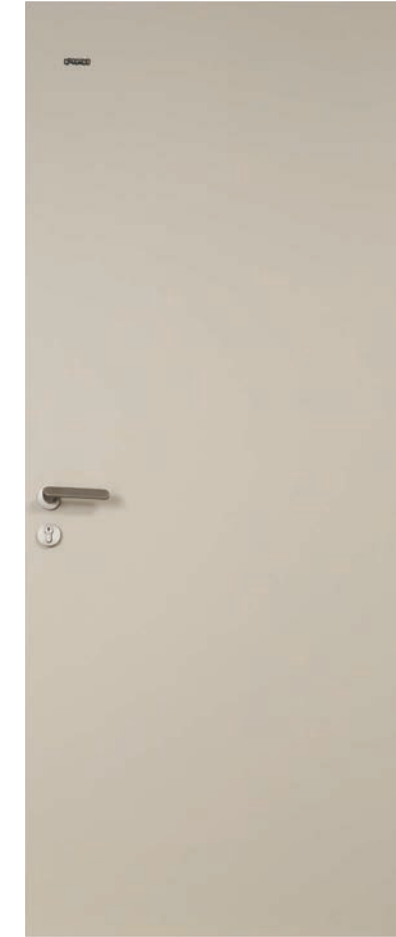

JAM-101  
M2(스완매트)  
JDLY-253(메탈/모티스락)

NEW

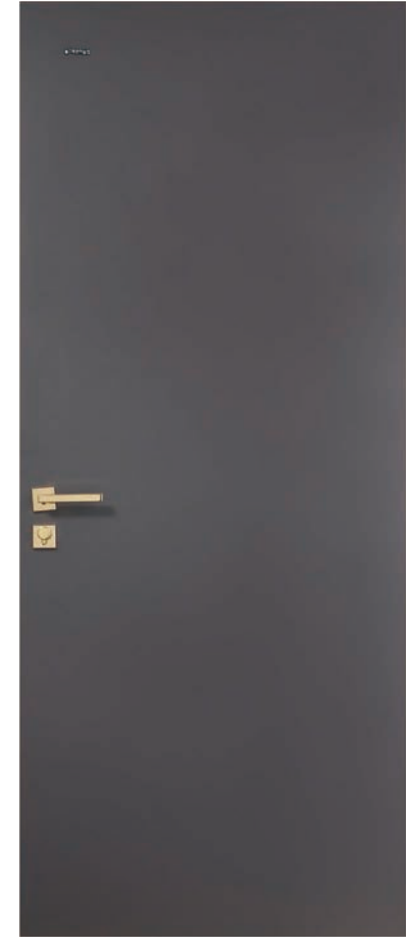

JAM-101  
M3(필리그리매트)  
JDLY-231(유광골드/모티스락)





# Sand Emboss Doors 샌드 엠보 도어

샌드 엠보 도어는 표면 시트의 샌드 엠보 표면을 그대로 살린 제품이며, 최신 트렌드 색상에 맞춘 인테리어 도어입니다.

- 운영색상은 당사 방침에 따라 변경될 수 있습니다.
- 본 제품은 민판도어 전용 제품입니다. (성형 모델 불가)

샌드 엠보 도어 운영규격

최소폭	최대폭	최소높이	최대높이
-	1000	-	2400



▷멤브레인 도어 가능

샌드 엠보도어 운영색상 [12색상]

▷리딩 제품 적용



▷리딩 제품 적용

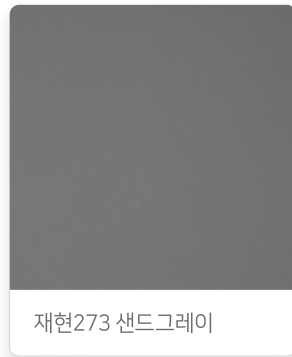

-상기 손잡이 위치는 이미지컷입니다. 실제 주문시 손잡이 높이가 도어 규격에 따라 변경될 수 있습니다. -상기 이미지 색상과 실제 색상은 차이가 있으므로 반드시 시트 색상을 확인바랍니다.

# Sand Emboss Doors 샌드 엠보 도어



JPP101  
재현272(샌드화이트)  
JDL-106-1(모티스락)

▷멤브레인 도어 가능  
▷리딩 제품 적용



JPP101  
재현273(샌드그레이)  
JDL-106-1(모티스락)

▷멤브레인 도어 가능  
▷리딩 제품 적용



JPP101  
재현274(샌드도브)  
JDLZ - 6000(골드/도어락)

▷멤브레인 도어 가능



JPP101  
재현275(샌드파파야)  
JDLZ - 6000(골드/도어락)

▷멤브레인 도어 가능



JPP101  
재현276(샌드카펫블루)  
JDLZ - 660(다크/도어락)

▷멤브레인 도어 가능



JPP101  
재현277(샌드슬레이트)  
JDLZ - 660(다크/도어락)

▷멤브레인 도어 가능

# ABS Emboss Doors ABS 엠보 도어

ABS 엠보도어는 표면 시트의 엠보와 그레인의 굴곡을 그대로 살린 제품이며, 최신 트렌드 색상에 맞춘 인테리어 도어입니다.

• 운영색상은 당사 방침에 따라 변경될 수 있습니다.



▷멤브레인 도어 가능



ABS 엠보 도어 운영규격

최소폭	최대폭	최소높이	최대높이
-	1000	-	2400

ABS 엠보 도어 운영색상 [6색상]



재현248 P화이트



재현249 P웜그레이



재현250 P그레이



재현251 P올리브



재현252 P블루

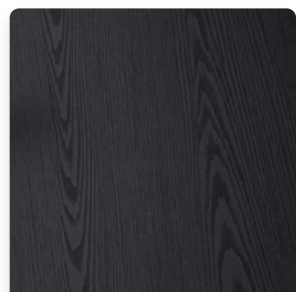

재현253 P블랙

# ABS Emboss Doors ABS 엠보 도어



JAE101  
재현248(P화이트)

▷멤브레인 도어 가능



JAE101  
재현249(P웜그레이)

▷멤브레인 도어 가능



JAE101  
재현250(P그레이)

▷멤브레인 도어 가능



JAE101  
재현251(P올리브)

▷멤브레인 도어 가능



JAE101  
재현252(P블루)

▷멤브레인 도어 가능

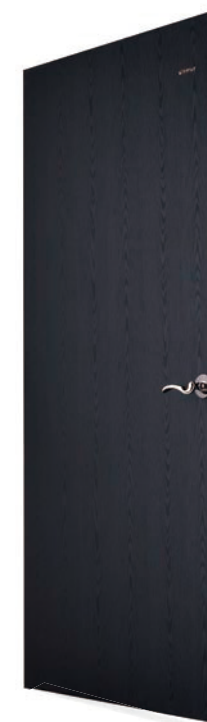

JAE101  
재현253(P블랙)

▷멤브레인 도어 가능

-상기 손잡이 위치는 이미지컷입니다. 실제 주문시 손잡이 높이가 도어 규격에 따라 변경될 수 있습니다. -상기 이미지 색상과 실제 색상은 차이가 있으므로 반드시 시트 색상을 확인바랍니다.



# P.P Flame Retardant Doors Guide

P.P 방염 도어 가이드

방염 처리된 P.P 패널 위 조색한 P.P 시트[0.1mm]를 합지해 만든 방염 도어입니다.

출고 시 방염필증이 개별 부착되어 출고됩니다.

\* 운영색상은 당사 방침에 따라 변경될 수 있습니다.



JPF101  
재현290(스노우크림)  
JDLZ - 8569(로즈골드/도어락)



P.P 방염 도어 운영규격

최소폭	최대폭	최소높이	최대높이
-	1200	-	2400

\* 문틀 / 엇지는 PVC 시트로 마감하며, 색상차가 발생합니다.

## P.P 방염 도어 운영색상 [7색상]

ABS 도어 및 P.P 방염 도어 색상 비교 [표면 마감의 시트 소재차로 미세한 색상차가 있습니다]

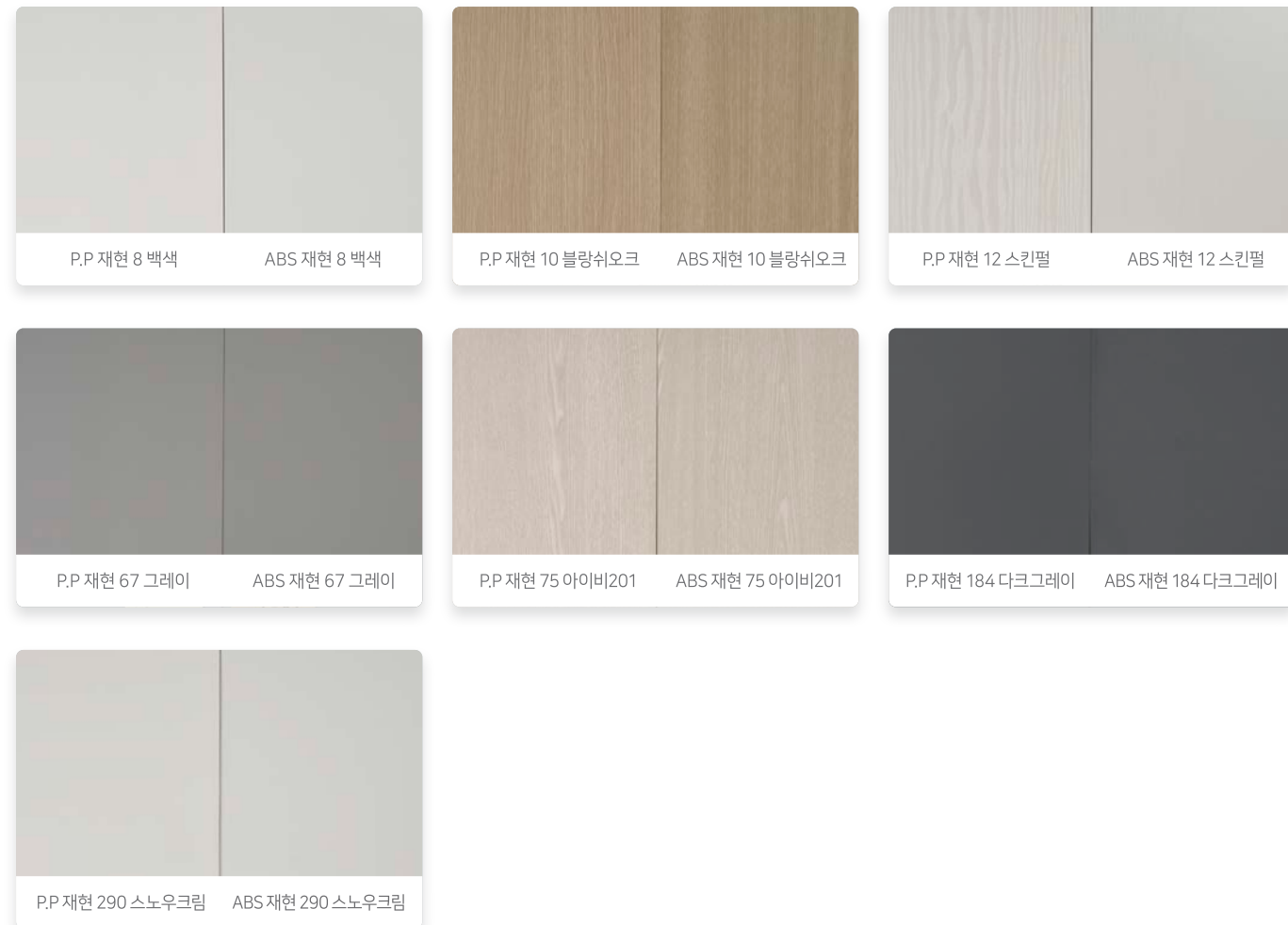

# P.P Flame Retardant Doors

P.P 방염 도어



JPF101  
재현8(백색)  
JDLZ - 6000  
(골드/도어락)

JPF101  
재현10(블랑쉬오크)  
JDLZ - 7000  
(AL/블랙/도어락)

JPF101  
재현12(스킨펠)  
JDLZ - 8569  
(로즈골드/도어락)

JPF101  
재현67(그레이)  
JDLZ - 660  
(다크/도어락)



JPF101  
재현75(아이비201)  
JDLZ - 6000  
(골드/도어락)

JPF101  
재현184(다크그레이)  
JDLZ - 7000  
(AL/블랙/도어락)

JPF101  
재현290(스노우크림)  
JDLZ - 8569  
(로즈골드/도어락)

-상기 손잡이 위치는 이미지컷입니다. 실제 주문시 손잡이 높이가 도어 규격에 따라 변경될 수 있습니다. -상기 이미지 색상과 실제 색상은 차이가 있으므로 반드시 시트 색상을 확인바랍니다.

# ABS Natra Doors ABS 나트라 도어

ABS 나트라 도어는 천연무늬목을 ABS 패널에 시공한 제품입니다.  
 천연나무의 질감과 느낌을 그대로 살렸으며 "헤링본" 조합으로 시트에선 느낄 수 없는 다양한 문양을 느낄 수 있습니다.

- 모델별 수종은 지정색상입니다.
- 본 제품은 오픈포어 도장으로 무늬목의 질감을 그대로 느낄 수 있습니다.
- 도어 엷지 및 도어 프레임은 PVC 운영시트로 출고되므로 색상 및 문양의 차이가 있습니다.
- 상기 손잡이 위치는 이미지컷입니다. 실제 주문시 손잡이 높이가 도어 규격에 따라 변경될 수 있습니다.

### ABS 나트라 도어 운영규격

최소폭	최대폭	최소높이	최대높이
-	1000	-	2100



워시오크 [천연무늬목/도어]      재현 9 프라임아트 [PVC시트/엷지·문틀]

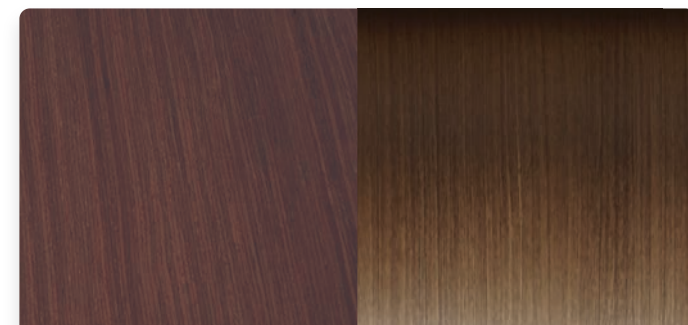

월넛 [천연무늬목/도어]      재현 1 노블월넛 [PVC시트/엷지·문틀]

-상기 손잡이 위치는 이미지컷입니다. 실제 주문시 손잡이 높이가 도어 규격에 따라 변경될 수 있습니다. -상기 이미지 색상과 실제 색상은 차이가 있으므로 반드시 시트 색상을 확인바랍니다.

# ABS Natra Doors ABS 나트라 도어



JAN102 워시오크  
JDL-106-1(모티스락)



JAN101 워시오크  
JDL-106-1(모티스락)



JAN100 월넛  
JDL-106-1(모티스락)



JAN100 워시오크  
JDL-209(메탈/모티스락)



JAN102 워시오크  
JDL-109(골드/일체형 모티스락)



JAN103 워시오크  
JDL-109(골드/일체형 모티스락)

※ 상기 패턴 규격은 고정치수입니다.





NEW

JA345-1 벨로시티  
재현291(순백색)  
JDLZ-660(다크/도어락)

Velocity  
벨로시티

스트라이프에 다양한 깊이, 폭으로 선의 입체감을 살린 도어입니다.  
심플한 디자인과 모던함으로 모든 공간에 적용하기 쉽도록 만든 신제품 도어입니다.

NEW



JA345-1 벨로시티  
재현67(그레이)  
JDLZ-660(다크/도어락)

NEW



JA345-1 벨로시티  
재현230(오리엔탈블루)  
JDL-204(도어락)

NEW



JA345-1 벨로시티  
재현63(로잔옐름)  
JDL-288(골드/사각/도어락)

벨로시티 운영규격

최소폭	최대폭	최소높이	최대높이
530	955	-	2300

벨로시티 성형 운영재고 색상  
재현8, 재현63, 재현67, 재현230, 재현291

**Pioggia**  
**피오지아**

경사면 곡선을 활용한 디자인으로 도어 외곽으로 빠지는 라인이 없는 심플한 디자인입니다. 어떤 공간이든 조합이 잘 되며, 양개 도어 활용도 무난합니다.



JA338-1 피오지아  
재현12(스킨필)  
JDL-110(실버/일체형 모티스락)



JA338-1 피오지아  
재현56(썬더오크)  
JDL-209-1(도어락)



JA338-1 피오지아  
재현287(마룬레드)  
JDL-209-1(도어락)



**피오지아 운영규격**

최소폭	최대폭	최소높이	최대높이
500	955	1740	2070

**피오지아 성형 운영재고 색상**

재현8, 재현12, 재현67, 재현184, 재현290

**Romanso**  
**로만조**

육각디자인을 조합 해 만든 도어로 지루하지않고 입체감이 돋보이는 디자인입니다. 양개 도어로 활용하시면 입체감이 더욱 돋보입니다.



JA339-1 로만조  
재현230(오리엔탈블루)  
JDL-Z-8569(블랙/도어락)

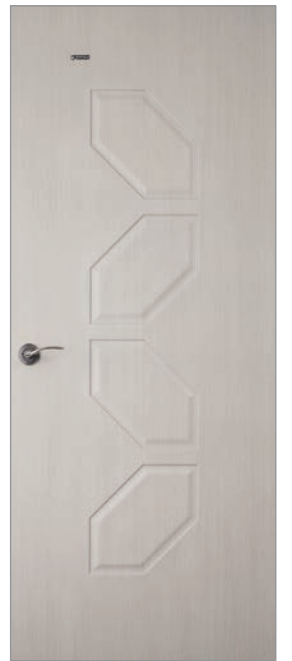

JA339-1 로만조  
재현63(로잔얼름)  
JDL-218(도어락)



JA339-1 로만조  
재현288(다크그린)  
JDL-288(사각+골드/도어락)

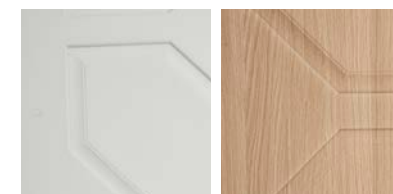

**로만조 운영규격**

최소폭	최대폭	최소높이	최대높이
576	955	1740	2070

**로만조 성형 운영재고 색상**

재현12, 재현63, 재현75, 재현184, 재현290

-상기 손잡이 위치는 이미지컷입니다. 실제 주문시 손잡이 높이가 도어 규격에 따라 변경될 수 있습니다. -상기 이미지 색상과 실제 색상은 차이가 있으므로 반드시 시트 색상을 확인바랍니다.



Decalcomanie  
데칼코마니

중앙 알판부의 대칭 그레인으로 원목 도어 느낌을 살린 도어입니다.  
중후함을 느낄 수 있으며, 공간 제한없이 적용 시킬 수 있는 도어입니다.



JA360-1 데칼코마니  
재현230(오리엔탈블루)



JA360-1 데칼코마니  
재현54(로망시다)



JA360-1 데칼코마니  
재현216(T브라운)

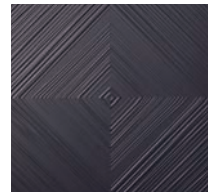

데칼코마니 운영규격

최소폭	최대폭	최소높이	최대높이
650	955	1800	2070

데칼코마니 성형 운영재고 색상

재현13, 재현63, 재현82, 재현229, 재현290

대칭 그레인 디자인

-상기 손잡이 위치는 이미지컷입니다. 실제 주문시 손잡이 높이가 도어 규격에 따라 변경될 수 있습니다. -상기 이미지 색상과 실제 색상은 차이가 있으므로 반드시 시트 색상을 확인바랍니다.

Finale  
피날레

스트라이프 디자인으로 구성된 도어로  
세련된 공간을 더욱 돋보이게 연출합니다.



JA334-1 피날레  
재현67(그레이)  
JDL-280(도어락)

▷멤브레인 도어 가능



JA334-1 피날레  
재현64(블랙)  
JDL-276(도어락)

▷멤브레인 도어 가능

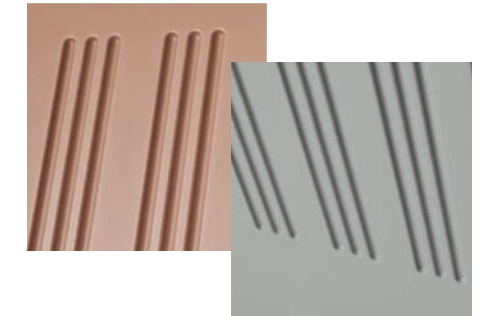

피날레 운영규격

최소폭	최대폭	최소높이	최대높이
650	955	1750	2070

피날레 성형 운영재고 색상

재현8, 재현64, 재현67, 재현82, 재현229

Aria  
아리아

클래식한 느낌과 외각부에 라인음각이 있어 입체감이 더욱 돋보입니다.  
중후한 느낌과 다양한 색상 적용으로 개성있는 공간연출이 가능합니다.



JA335-1 아리아  
재현82(마리보오크)  
JDL-270(도어락)



JA335-1 아리아  
재현12(스킨펠)  
JDL-270(도어락)



아리아 운영규격

최소폭	최대폭	최소높이	최대높이
650	955	1750	2070

아리아 성형 운영재고 색상

재현10, 재현12, 재현67, 재현82, 재현184

**Boomerang  
부메랑**

입체감있는 경사면과 샤프한 면처리로 빛 반사 각도에 따라 포인트면이 더욱 돋보이는 디자인 도어입니다.



부메랑 운영규격

최소폭	최대폭	최소높이	최대높이
550	955	1750	2070

부메랑 성형 운영재고 색상

재현12, 재현64, 재현67, 재현184, 재현290

JA333-1 부메랑  
재현184(다크그레이)  
JDL-276(도어락)

JA333-1 부메랑  
재현12(스킨필)  
JDL-276(도어락)

**Chocolate  
초콜릿**

규칙적 배열로 분할된 디자인으로 안정감과 입체감이 뛰어난 제품이며 중앙부 음각을 타공하면 타공도어로 활용할 수 있습니다.



초콜릿 운영규격

최소폭	최대폭	최소높이	최대높이
650	955	1750	2070

초콜릿 성형 운영재고 색상

재현8, 재현10, 재현12, 재현75, 재현184, 재현229

JA331-1 초콜릿  
재현201(아이비)  
JDL-271(도어락)

JA331-2 초콜릿(타공형)  
재현229(프러시안블루)+E07(아쿠아)  
타공규격 : 430x890  
JDL-276(도어락)

**Starflower  
스타플라워**

단순하고 소박한 디자인으로 규격 제한을 최소화한 디자인 도어입니다. 크리스탈 포인트를 더하면 화려하고 사이닝한 느낌을 살릴 수 있습니다.



크리스탈 큐빅 포인트

스타플라워 운영규격

최소폭	최대폭	최소높이	최대높이
500	955	1540	2070

스타플라워 성형 운영재고 색상

재현10, 재현75, 재현82, 재현184, 재현291

JA370-1 스타플라워  
재현14(펠오크)

JA370-2 스타플라워  
재현309(G우드블랙)

**Marco  
마르코**

웨스턴 스타일의 도어이며, 세밀한 라인이 있어 단조로움을 탈피한 디자인을 보이며, 모든 공간에 적용이 가능합니다.



라인 디자인

마르코 운영규격

최소폭	최대폭	최소높이	최대높이
650	955	1780	2070

마르코 성형 운영재고 색상

재현8, 재현10, 재현56, 재현67, 재현230

JA380-1 마르코  
재현56(선더오크)

JA380-1 마르코  
재현66(쿨그레이)





JA395-1 카바나  
재현228(G카키그레인)



JA121-1 오베론  
재현63(로잔엘름)



JA141-1 아이리스  
재현56(선더오크)

카바나 운영규격

최소폭	최대폭	최소높이	최대높이
650	955	1720	2070

카바나 성형 운영재고 색상

재현8, 재현10, 재현12, 재현75, 재현217

오베론 운영규격

최소폭	최대폭	최소높이	최대높이
400	955	1650	2070

오베론 성형 운영재고 색상

재현10, 재현56, 재현75, 재현217, 재현290

아이리스 운영규격

최소폭	최대폭	최소높이	최대높이
400	955	1650	2070

아이리스 성형 운영재고 색상

재현12, 재현13, 재현56, 재현63, 재현291



JA320-1 만다라  
재현75(아이비201)



JA310-1 인피니티  
재현14(펠오크)



JA159-1 마틸다  
재현10(블랑쉬오크)

만다라 운영규격

최소폭	최대폭	최소높이	최대높이
430	955	1640	2070

만다라 성형 운영재고 색상

재현8, 재현10, 재현13, 재현64, 재현75

인피니티 운영규격

최소폭	최대폭	최소높이	최대높이
495	955	1300	2300

인피니티 성형 운영재고 색상

재현10, 재현12, 재현67, 재현82, 재현184

마틸다 운영규격

최소폭	최대폭	최소높이	최대높이
500	955	1100	2070

마틸다 성형 운영재고 색상

재현8, 재현10, 재현13, 재현75, 재현230



JA155-1 텡커벨  
재현14(펠오크)



JA330-1 아카데미  
재현56(선더오크)



JA005 파이브  
재현10(블랑쉬오크)

텡커벨 운영규격

최소폭	최대폭	최소높이	최대높이
550	955	1200	2070

텡커벨 성형 운영재고 색상

재현8, 재현10, 재현12, 재현63, 재현230

아카데미 운영규격

최소폭	최대폭	최소높이	최대높이
650	955	1750	2070

아카데미 성형 운영재고 색상

재현8, 재현56, 재현75, 재현82, 재현217

파이브 운영규격

최소폭	최대폭	최소높이	최대높이
670	955	1830	2060

파이브 성형 운영재고 색상

재현8, 재현10, 재현12, 재현75, 재현82



JA173-1 샤갈  
재현13(크림필시다/가로결)



JA164-1 제니아  
재현12(스킨필)



JA340-1 엔트로피  
재현82(마리보오크)

샤갈 운영규격

최소폭	최대폭	최소높이	최대높이
580	955	1650	2070

샤갈 성형 운영재고 색상

재현10, 재현13(가로결), 재현63, 재현75, 재현291

제니아 운영규격

최소폭	최대폭	최소높이	최대높이
450	955	1200	2070

제니아 성형 운영재고 색상

재현12, 재현56, 재현63, 재현67, 재현82

엔트로피 운영규격

최소폭	최대폭	최소높이	최대높이
535	955	1095	2070

엔트로피 성형 운영재고 색상

재현10, 재현12, 재현75, 재현82, 재현184



JA330-2 아카데미

아카데미 운영규격

최소폭	최대폭	최소높이	최대높이
650	955	1750	2070

아카데미 성형 운영재고 색상  
재현8, 재현10, 재현12, 재현75, 재현82

JA330-2 아카데미  
재현15(필체리)



JA340-2 엔트로피  
2색 크리스탈 큐빅포인트

엔트로피 운영규격

최소폭	최대폭	최소높이	최대높이
535	955	1095	2070

엔트로피 성형 운영재고 색상  
재현10, 재현12, 재현75, 재현82, 재현184

JA340-2 엔트로피  
재현75(아이비201)



알루미늄 포인트  
빛살무늬 ABS 디자인과 어우러지는  
알루미늄 포인트를 활용한 제품.

팅커벨 운영규격

최소폭	최대폭	최소높이	최대높이
550	955	1200	2070

팅커벨 성형 운영재고 색상  
재현8, 재현10, 재현12, 재현63, 재현230

JA155-2 톱커벨  
재현56(선더오크)  
+알루미늄 포인트

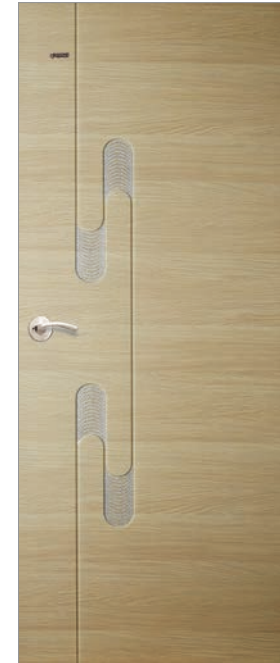

JA310-2 인피니티  
크리스탈 큐빅포인트

인피니티 운영규격

최소폭	최대폭	최소높이	최대높이
495	955	1300	2300

인피니티 성형 운영재고 색상  
재현10, 재현12, 재현67, 재현82, 재현184

JA310-2 인피니티  
재현82(마리보오크/가로결)



JA141-2 아이리스  
알루미늄 큐빅포인트

아이리스 운영규격

최소폭	최대폭	최소높이	최대높이
400	955	1650	2070

아이리스 성형 운영재고 색상  
재현12, 재현13, 재현56, 재현63, 재현291

JA141-2 아이리스  
재현14(필오크)  
+알루미늄 큐빅포인트

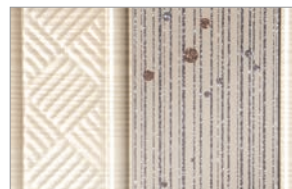

JA121-2 오베론  
홀로그램 아크릴포인트

오베론 운영규격

최소폭	최대폭	최소높이	최대높이
400	955	1650	2070

오베론 성형 운영재고 색상  
재현10, 재현56, 재현75, 재현217, 재현290

JA121-2 오베론  
재현56(선더오크)  
+홀로그램 아크릴포인트



JA320-2 만다라  
크리스탈 큐빅포인트(상)

JA320-2 만다라  
크리스탈 큐빅포인트(하)

만다라 운영규격

최소폭	최대폭	최소높이	최대높이
430	955	1640	2070

만다라 성형 운영재고 색상  
재현8, 재현10, 재현13, 재현64, 재현75

JA320-2 만다라  
재현309(G우드블랙)



JA159-2 마틸다  
헤어라인 알루미늄 포인트

마틸다 운영규격

최소폭	최대폭	최소높이	최대높이
500	955	1200	2070

마틸다 성형 운영재고 색상  
재현8, 재현10, 재현13, 재현75, 재현230

JA159-2 마틸다  
재현82(마리보오크/세로결)





신규 아파트 트렌드에 맞춘 최대 높이 2,300mm 제작 가능한 제품.



JA164-2 제니아  
필 아크릴 문양 포인트

제니아 운영규격

최소폭	최대폭	최소높이	최대높이
450	955	1200	2070

제니아 성형 운영재고 색상  
재현12, 재현56, 재현63, 재현67, 재현82

JA164-2 제니아  
재현56(선더오크)  
+필 아크릴 문양 포인트



JA308-4 운영규격

최소폭	최대폭	최소높이	최대높이
650	955	1800	2060

JA308-4 성형 운영재고 색상  
재현12, 재현63, 재현75, 재현82, 재현291

JA308-4  
재현1(노블월넛)  
+PD-27레오아몬드

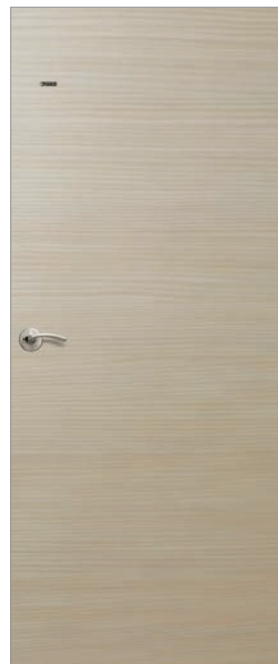

JA101-1 운영규격

최소폭	최대폭	최소높이	최대높이
-	1000	-	2400



JA101-1  
재현54(로망시다/가로결)

NEW



JA345-1 벨로시티  
재현67(그레이)  
JDLZ-660(다크/도어락)



JA310-1 인피니티  
재현14(필오크)

벨로시티 운영규격

최소폭	최대폭	최소높이	최대높이
530	955	-	2300

벨로시티 성형 운영재고 색상  
재현8, 재현63, 재현67, 재현230, 재현291

인피니티 운영규격

최소폭	최대폭	최소높이	최대높이
495	955	1200	2300

인피니티 성형 운영재고 색상  
재현10, 재현12, 재현67, 재현82, 재현184

최대 높이  
2300mm



JA153-1 테베레  
재현82(마리보오크/세로결)

▷멤브레인 가능



JA153-2 테베레  
재현54(로망시다)  
+인쇄 아크릴+인쇄 알루미늄

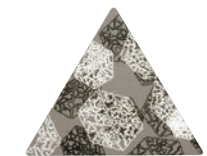

삼각 디자인  
알루미늄 인쇄 기법을 활용한 디자인 포인트.



메인 포인트  
3도 인쇄 아크릴을 활용한 디자인 포인트.

테베레 운영규격

최소폭	최대폭	최소높이	최대높이
400	955	1400	2300

테베레 성형 운영재고 색상  
재현12, 재현56, 재현63, 재현75, 재현82



JA101-3 와이드 도어  
재현8(백색)  
폴핸들 JDH-108

-상기 손잡이 위치는 이미지컷입니다. 실제 주문시 손잡이 높이가 도어 규격에 따라 변경될 수 있습니다. -상기 이미지 색상과 실제 색상은 차이가 있으므로 반드시 시트 색상을 확인바랍니다.

ABS 와이드 슬라이딩 도어는 개구부가 넓은 병원, 요양원 등 특수장소에 적용되는 도어입니다.

와이드 도어 운영규격

최소폭	최대폭	최소높이	최대높이
-	1200	-	2400



와이드도어 운영색상 [7색상]



재현8 백색

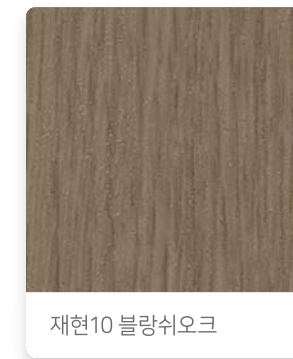

재현10 블랑쉬오크



재현12 스킨펠



재현13 크림펠시다(세로결)



재현67 그레이



재현75 아이비201

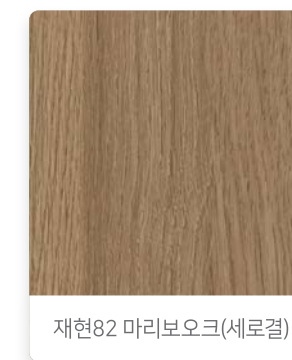

재현82 마리보오크(세로결)



# ABS Line Doors ABS 라인 도어

블랙 ABS 패널에 NC작업으로 라인 디자인을 형성한 제품입니다.  
기본판넬 색상에 블랙 라인이 형성되어 ABS와 멤브레인의 장점이 조합된 도어입니다.

### 라인 도어 운영규격

최소폭	최대폭	최소높이	최대높이
-	1000	-	2400

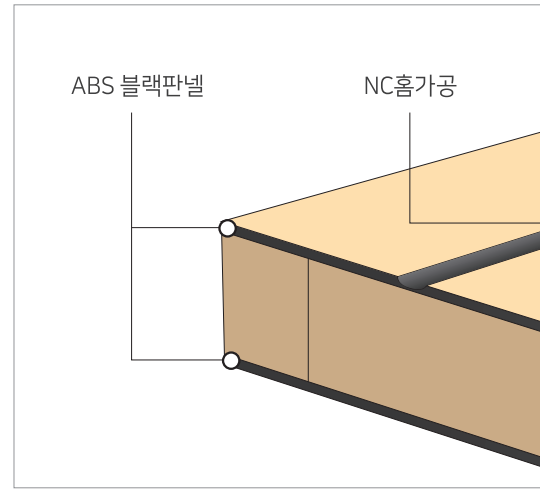

### ABS 라인 도어 운영색상 [8색상]

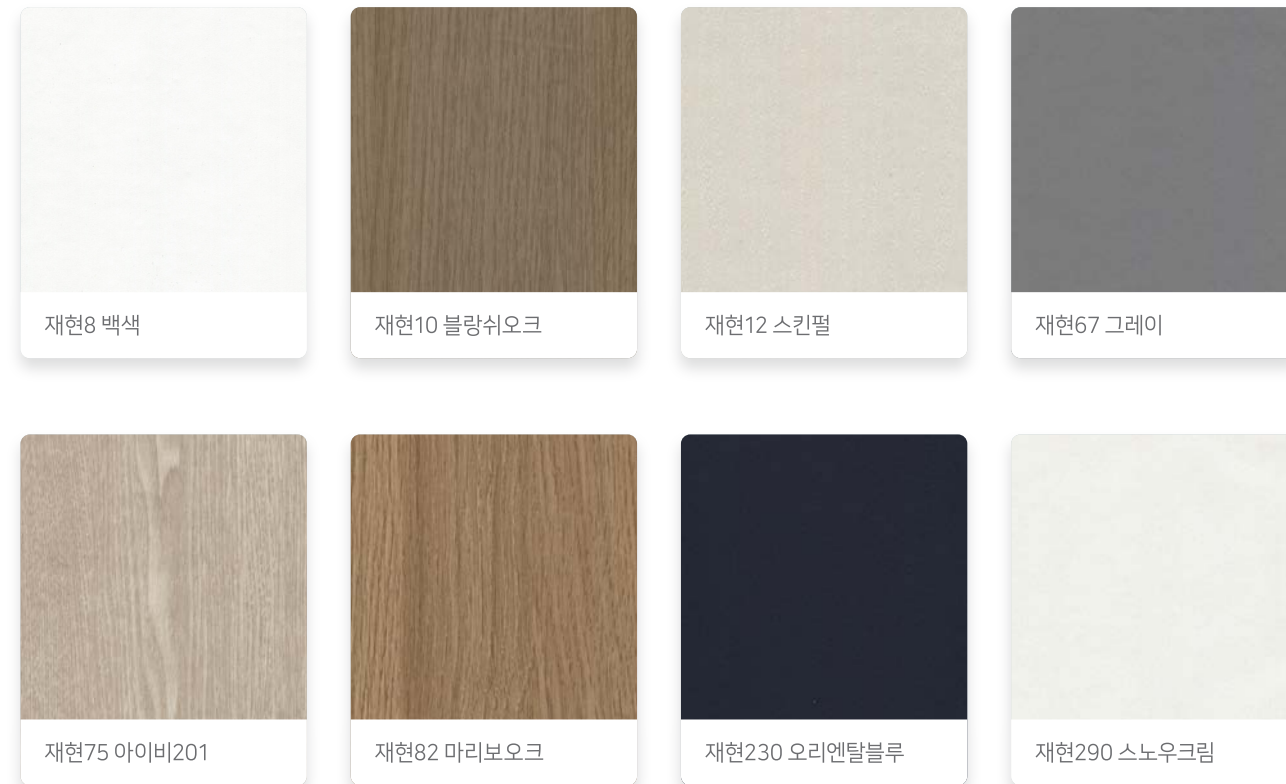

-상기 손잡이 위치는 이미지컷입니다. 실제 주문시 손잡이 높이가 도어 규격에 따라 변경될 수 있습니다. -상기 이미지 색상과 실제 색상은 차이가 있으므로 반드시 시트 색상을 확인바랍니다.

# ABS Line Doors ABS 라인 도어



JA6-20 아름  
재현67(그레이)

JA6-22 엘포  
재현290(스노우크림)  
JDLZ-8569(블랙/도어락)

JA6-23 모다  
재현82(마리보오크)  
JDL-277(도어락)

JA6-24 마지아  
재현8(백색)  
JDL-288(사각/골드/도어락)



JA6-21 알리  
재현67(그레이)  
JDL-277(도어락)

JA6-06 예님  
재현75(아이비201)

JA6-07 토리  
재현10(블랑쉬오크)

JA6-11 우솔  
재현12(스킨펠)

# European Style Doors 유러피안 스타일 도어

유러피안과 웨인즈 코팅 느낌으로 구성된 도어입니다.  
 전용 PVC 래핑몰딩을 부착해 제작되며  
 습도가 높은 장소[화장실]에도 사용 가능합니다.

\*모델의 몰딩은 변경 불가능합니다.

## 유러피안 몰딩 / 도어 운영

A Type - 몰딩 / 도어	색상 일치
B Type - 몰딩 / 도어	몰딩 재현8(백색) + 주문 도어 색상
PVD 100 / 15x30	



### PVC 래핑 몰딩 운영색상 [5색상] [PVD 100 / 15x30]

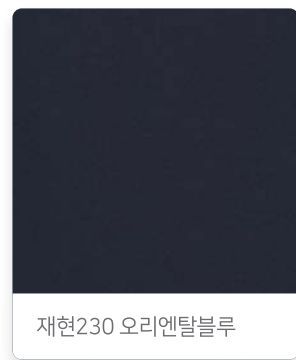
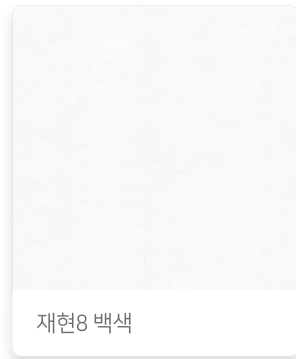

-상기 손잡이 위치는 이미지컷입니다. 실제 주문시 손잡이 높이가 도어 규격에 따라 변경될 수 있습니다. -상기 이미지 색상과 실제 색상은 차이가 있으므로 반드시 시트 색상을 확인바랍니다.

# European Style Doors 유러피안 도어



JAU862-B  
 재현288(다크그린)  
 몰딩 PVD-100 / 재현8(백색)  
 JDLZ-7000(도어락)

▶멤브레인 도어 가능





**JAU853-A**  
재현8(백색)  
몰딩 PVD-100 / 재현8(백색)  
JDL-276(도어락)

▷멤브레인 도어 가능



**JAU862-A**  
재현8(백색)  
몰딩 PVD-100 / 재현8(백색)  
JDLZ-7000(도어락)

▷멤브레인 도어 가능



**JAU850-A**  
재현184(다크그레이)  
몰딩 PVD-100 / 재현184(다크그레이)  
JDLZ-8569(블랙/도어락)

▷멤브레인 도어 가능



**JAU863-A**  
재현67(그레이)  
몰딩 PVD-100 / 재현67(그레이)  
JDL-218(도어락)

▷멤브레인 도어 가능



**JAU851-A**  
재현12(스킨펠)  
몰딩 PVD-100 / 재현12(스킨펠)  
JDLZ-800(골드+블랙우드/도어락)

▷멤브레인 도어 가능

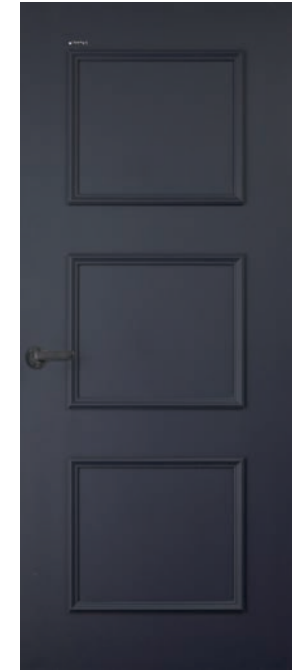

**JAU864-A**  
재현230(오리엔탈블루)  
몰딩 PVD-100 / 재현230(오리엔탈블루)  
JDLZ-7000(도어락)

▷멤브레인 도어 가능



**JAU853-B**  
재현262(페인팅3)  
몰딩 PVD-100 / 재현8(백색)  
JDL-276(도어락)

▷멤브레인 도어 가능



**JAU862-B**  
재현288(다크그린)  
몰딩 PVD-100 / 재현8(백색)  
JDLZ-7000(도어락)

▷멤브레인 도어 가능



**JAU850-B**  
재현184(다크그레이)  
몰딩 PVD-100 / 재현8(백색)  
JDLZ-8569(블랙/도어락)

▷멤브레인 도어 가능



**JAU863-B**  
재현67(그레이)  
몰딩 PVD-100 / 재현8(백색)  
JDL-218(도어락)

▷멤브레인 도어 가능



**JAU851-B**  
재현230(오리엔탈블루)  
몰딩 PVD-100 / 재현8(백색)  
JDLZ-800(골드+블랙우드/도어락)

▷멤브레인 도어 가능

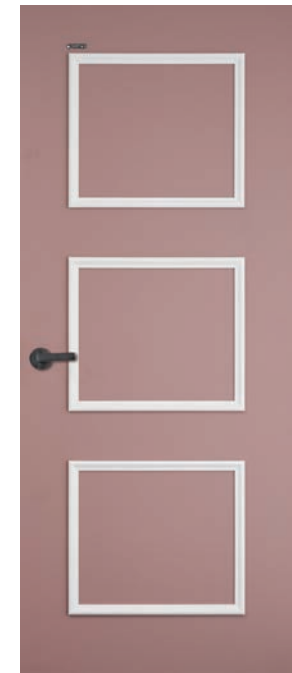

**JAU864-B**  
재현260(페인팅1)  
몰딩 PVD-100 / 재현8(백색)  
JDLZ-7000(도어락)

▷멤브레인 도어 가능

# Noble Panel Doors 노블알판 도어

노블알판 도어는 상호제작방식으로 생산되는 조립형 도어입니다.

알판부는 동일색상 또는 재현하늘창에서 운영중인 다양한 소재를 넣어 활용하면 럭셔리한 분위기를 만들 수 있습니다.

\* 도어 무게에 따른 일반 경첩 3개를 권장합니다.



JW922-1  
재현262(메인팅3)

# Hospital Doors & Plywood Doors 병원용 납 도어&합판도어



JW102  
JDLZ-7000

## 노블알판 도어 운영 스펙

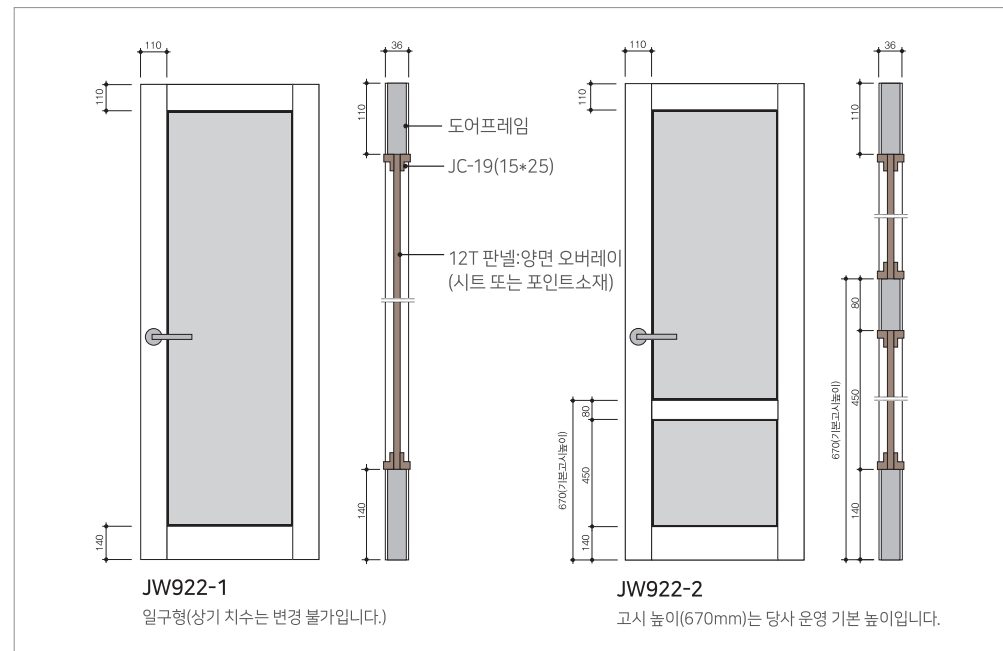

## 병원용 납 도어

납 도어는 방사선 차단 전용 도어입니다.  
도어 무게에 따른 일반 경첩 3개를 권장합니다.



## 합판 도어

합판 도어는 기성 사이즈로만 운영합니다.

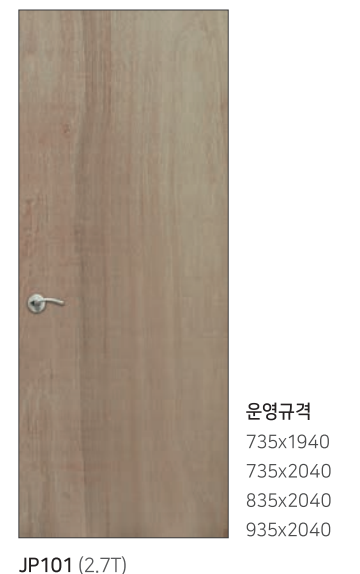



# About Hidden Interior 히든 인테리어

히든 인테리어는 최근 HOT한 디자인 트렌드로서 각종 부자재로 인한 많은 선과 면을 최소화해 깔끔하고 넓어보이는 효과를 만들어 내는 모든 인테리어 방식을 지칭합니다. 몰딩 및 재료분리대가 만든 분절선과 문틀로 인한 분절면 형성을 막아 일체화된 공간을 만들 수 있으며 별도 문선시공 및 품목 분리개념이 없어 통일된 색감과 자재로 미니멀한 인테리어 시공을 구현합니다.

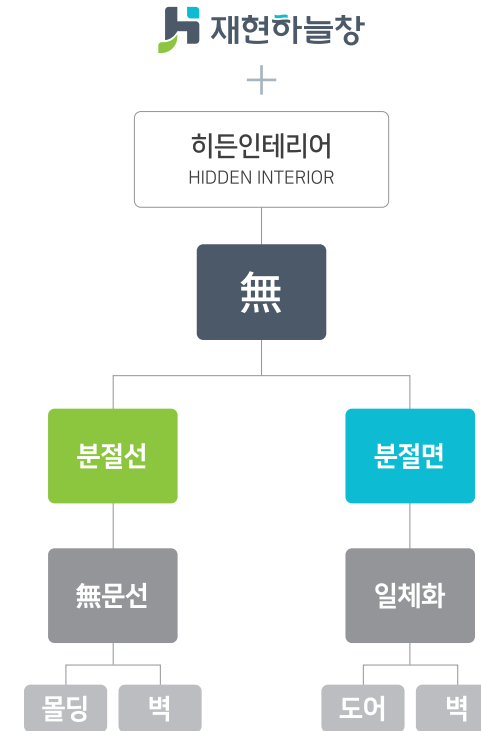

## Contents

재현하늘창 히든인테리어 시리즈는 최신 인테리어 트렌드에 맞춰 필수 제품을 구성하고 보다 편리한 시공 및 소비자 만족도를 높이기 위한 제안입니다. 히든도어, 히든하드웨어, 히든몰딩 출시로 원스톱 구성과 완성도 높은 인테리어 시공을 지원합니다.

### 도어 클러저 타입 ABS 히든 도어



2022년 새롭게 선보이는 상부 "도어클러저"타입의 풀세팅 구성으로 현장 시공성이 뛰어난 최강 아이템입니다.

### ABS 히든 도어



어깨타공 가공 도어이며 히든 인테리어 시공시 현장 시공이 용이하도록 출고되는 베이직 아이템입니다.

### ABS 도장전용 도어

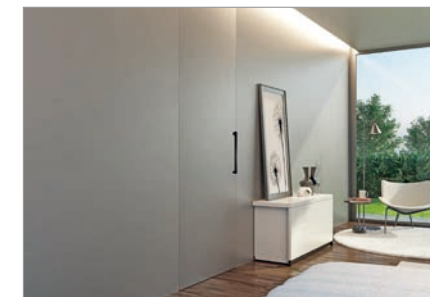

현장 도장전용 제품이며 중도 및 상도 마감시 표면이 깨끗하여 마감 수준이 우수합니다.

### PVC 히든몰딩[천정,벽,문선마감용]

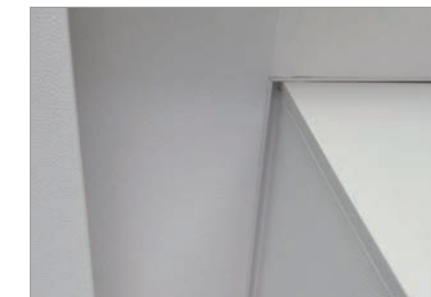

히든인테리어 전용 PVC문틀 및 PVC 히든몰딩 활용으로 분절면 및 분절선을 제거 할 수 있습니다.

### 히든 하드웨어



도어클러저,데드락,조절형3D경첩 외 다양한 하드웨어를 구성해 시공시 필요한 아이템을 제공합니다.

# 04

인테리어 핫템 시리즈

## Interior Hot Item Series

- 히든 인테리어
- 도어클러저 타입 ABS 히든 도어
- 히든 하드웨어
- ABS 히든 도어
- 히든 행거 도어
- PVC 히든 몰딩
- 펫 도어



# Door Closer Type ABS Hidden Doors

도어클러저 타입 ABS 히든 도어 NEW



히든도어 동영상

2022년 재현하늘창에서 새롭게 선보이는 도어클러저 타입 폴세트구성 히든 도어 입니다.

도어클러저/ 데드락[하프타입]/ 조절형 3D경첩의 하드웨어조합으로 거실 방향에선

그 어떠한 돌출면 또는 하드웨어 노출이 없어 최고의 히든 인테리어를 추구할 수 있습니다.

## 도어 클러저 타입 ABS 히든 도어

JAH-101 [히든도어 재현8 백색]  
JPH100 [PVC 히든문틀]  
JAH-180 [LVL가틀 180mm]  
JAH-18 [문틀마감판 180mm]

JHW-01  
도어 클러저[1EA]

닫는 동작을 자동으로 구현합니다.

JHOZ-3D  
조절형 3D경첩[3EA]

경첩의 돌출면을 숨기고  
마감 단차를 하드웨어에서 조절합니다.

JHW-02  
독일 "GEZE"사  
데드락  
[하프타입/ 1EA]

JDLY-BH262  
하프락

도어 전면 無핸들 방식으로 밀어서 들어가는 방식입니다.

\* 본 제품은 현장 재단 및 맞춤으로 시공하는 제품입니다.

## 제품 가이드

### 도어 설치 후

**전면/거실**  
데드락[하프타입] 및 조절형 3D경첩으로 적용으로 도어락 노출이 전혀없습니다.

**후면/방**  
실내[방]에서는 데드락 손잡이만 노출됩니다.

### 도어 개폐 방식

**전면/거실**  
밀어서 들어가며 도어클러저 기능으로 자동으로 닫힙니다.

**후면/방**  
당겨서 열며 시건기능은 반드시 실내[방]에서만 가능합니다.

-상기 손잡이 위치는 이미지컷입니다. 실제 주문시 손잡이 높이가 도어 규격에 따라 변경될 수 있습니다. -상기 이미지 색상과 실제 색상은 차이가 있으므로 반드시 시트 색상을 확인바랍니다.

### 운영 품목

어깨타공[3면]

- 히든도어[45T]
- PVC히든문틀 JPH100
- LVL가틀
- 문틀마감판[MDF 9T]

### 설치 조립도

3 LVL가틀  
4 도장용백색레핑 문틀마감판  
2 PVC히든문틀  
데드락[전면무핸들]  
조절형 3D경첩  
1 히든도어  
1/2P 벽체마감판넬[9T/비운영]  
2.5~3mm 간격유지

\* 위 조립도는 재현하늘창 제품군으로 구성된 조립도 입니다.

### 운영 규격

	도어 두께 45mm			
	최소폭	최대폭	최소높이	최대높이
도어	670	1100	-	2346
문틀	770	1200	-	2400

\* 본 운영스펙은 폴세트 주문규격 입니다.  
\* 재현하늘창 히든도어,히든문틀은 현장조립타입으로 원조립 출고는 불가합니다.

### 어깨 타공

12  
10

### 운영 품목

품목	코드	운영 규격	출고 및 현장 시공
1 히든도어	JAH-101	두께 45mm	도어클러저, 데드락, 조절형3D경첩 홈가공[하우징]/ 어깨타공
2 PVC히든문틀	JPH100	46X26X35	도어클러저 상부레일/조절형3D경첩 홈가공
3 LVL가틀	JAH-150/ 180/ 210/ 240/ 300	24X[150, 180, 210, 240, 300]X2,400	현장재단마감
4 문틀마감판	JAH-15/ 18/ 21/ 24/ 30	9X[150, 180, 210, 240, 300]X2,400	MDF레핑[도장용 백색레핑]/현장재단마감

\* 재현하늘창에서 운영중인 하드웨어 외 홈가공[하우징]불가이며, 타사제품 임의 사용으로 인한 제품불량은 A/S대상이 아닙니다.

### 기본 시공 순서도

\* 자세한 시공순서 및 주의사항은 시공가이드 11P~14P를 참조하십시오.

실내[방] 벽체 개구부 거실면

1 벽체 및 문틀철거

실내[방] 개구부 목상

2 벽체 목상 시공

LVL가틀 LVL 재단폭 목상

3 LVL가틀 재단

LVL가틀 수직,수평 맞춤 고임목

4 LVL가틀 시공

LVL가틀 실리콘 도포 타카V홈 PVC히든문틀

5 PVC전용 문틀 시공

속판넬[9T]설치 후 평행도 측정 속판넬[1PLY]

6 속판넬[1PLY] 시공

문틀마감판 재단면 PVC히든문틀

7 문틀마감판 시공

히든도어

8 히든도어 설치

타킹 시 조절형 3D경첩 위치는 피할것. 마감판넬[2PLY] 2.5~3mm

9 마감판넬[2PLY] 시공



히든 하드웨어

도어클로저 NEW



JHW-01 [도어클로저]

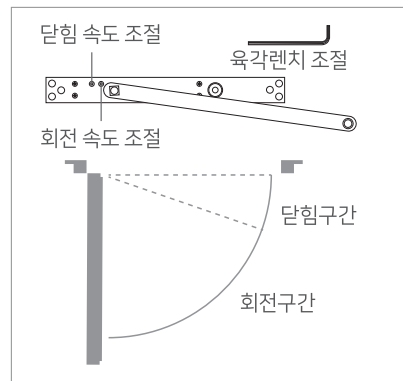

도어클로저 브릿지[아미] 포지션

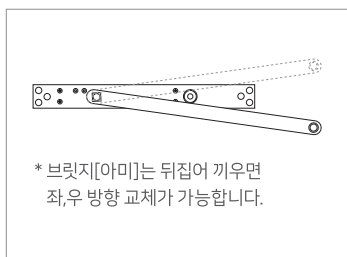
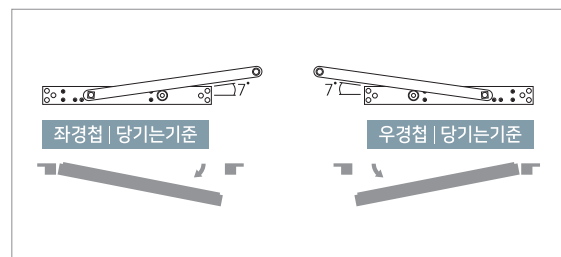

\* 브릿지[아미]는 뒤집어 끼우면 좌,우 방향 교체가 가능합니다.

TIP

- 히든도어에 도어클로저 홈가공 후 출고 됩니다.
- 당사 도어클로저 모델 외 홈가공 불가합니다.
- 압력 및 속도 조절은 상기 설명을 참조바랍니다.
- 브릿지[아미]방향은 좌측 설명을 참조바랍니다.
- 마감,도장 전 반드시 작동 상태를 확인바랍니다.
- 임의 설치 및 타사제품 교체 후 작동불량은 A/S대상이 아닙니다.

조절형 3D경첩



JHOZ-3D [조절형 3D경첩]

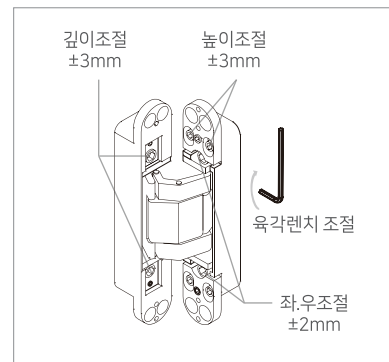

TIP

- 도어,문틀에 조절형 3D경첩 홈가공[하우징] 운영합니다.
- 당사 조절형 3D경첩 모델 외 홈가공 불가합니다.
- 깊이조절 뭉치가 문틀방향으로 설정하십시오.
- 히든도어 1SET구성시 3개[상,중,하]를 설치합니다.
- 무리한 렌치 조절은 불량 및 파손의 원인이 됩니다.
- 깊이,좌우,높이 조절을 가급적 정밀하게 하신후 마감재시공을 권장합니다.

데드락[하프타입] NEW



JHW-02 [데드락]

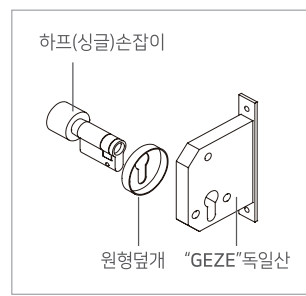

TIP

- 도어에 데드락 홈가공[하우징] 운영합니다.
- 데드락 하프타입은 싱글손잡이로 후면 1개만 설치합니다.
- 반드시 도어클로저와 같이 사용해야 개폐가 가능합니다.
- 시건장치[키]는 별도로 없으며 실내에서 직접 잠금니다.



하프락[하프타입] NEW



JDLY-BH262 [하프락]

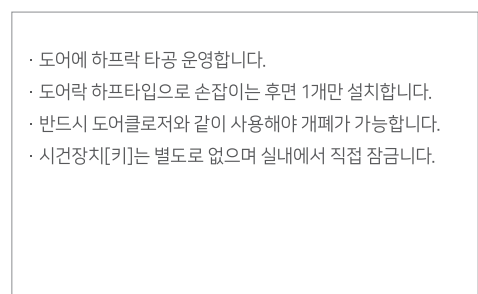

TIP

- 도어에 하프락 타공 운영합니다.
- 도어락 하프타입으로 손잡이는 후면 1개만 설치합니다.
- 반드시 도어클로저와 같이 사용해야 개폐가 가능합니다.
- 시건장치[키]는 별도로 없으며 실내에서 직접 잠금니다.



화이트

블랙

실버+화이트

히든 캐치홈 지그 NEW



JHW-02C [데드락 지그]

JBH-262C [하프락 지그]

풀 핸들 / 오목이

풀 핸들 타입



풀핸들 적용 타입 JDH-116 AL 유광

여단이 오목이 적용 타입 JHOZ-230 화이트

원형 오목이 적용 타입 JHOZ-823-L 유광 실버

정사각 오목이 적용 타입 JHOZ-68 블랙

여단이 오목이 타입



실버 골드 블랙  
JHOZ-115  
42x115xH12

원형 오목이 타입

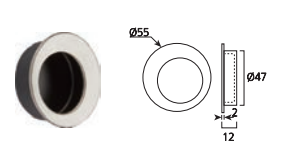

유광실버  
JHOZ-823-L  
55X12



정사각 오목이 타입 JHOZ-68 56X68X14

# ABS Hidden Doors ABS 히든도어

히든 도어는 엷따기 [어깨따기] 후 벽체마감면과 도어면을 일치시켜 플렛한 느낌을 만드는 도어를 총칭합니다. 문틀 및 문선물딩에 의한 분절면이 없어 넓은 벽체를 구현할 수 있으며 벽체마감과 도어마감을 일치화 하면 마치 도어가 숨어있는 듯한 디자인을 만들 수 있습니다.

## ABS 히든 도어



\* 본 제품은 별도 하드웨어 조합없이 현장작업용 제품으로 도어가공 출고를 목적으로 합니다.

## ABS 도장전용 도어

ABS 도장 전용 도어는 ABS판넬 위 도장전용 백색시트 합지로 마감된 도어입니다. 백골 ABS도어 대비 중도와 상도 시 손쉬운 작업이 가능하며 작업 속도를 향상 시킵니다.

## ABS 도장전용 도어 제품 가이드

### 기본 시공 조립도

- ABS민판도어만 가능합니다.[성형모델불가]
- 도장작업은 현장작업이며 도장제품 및 도료는 운영 하지 않습니다.
- 도어 두께는 36mm/45mm 선택 가능합니다.
- 상이한 현장상황에 따라 문틀 및 문선은 상의 후 발주 바랍니다.
- 실린더,힌지등 부속하드웨어는 도장작업이 끝난 후 설치합니다.
- 도장 도포 시 2~3회 이상을 권장합니다.[엷지 동일 도포 권장]
- 백색시트만 운영하며 별도 색상요청은 불가합니다.

## ABS 히든 도어 제품 가이드

ABS 히든도어 제품 운영규격 - 폭 1,180 / 높이 2,380

### 기본 시공 조립도

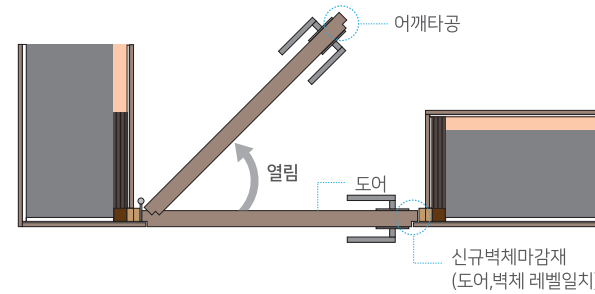

### 진행전 주의사항

- 히든도어는 두께 45mm ABS도어로 제작됩니다.
- ABS민판도어만 가능합니다.[성형모델불가]
- PVC전용 문틀 운영합니다.
- 힌지는 이지경첩 및 숨은경첩[조절형 3D경첩]사용 가능합니다.
- 실린더[손잡이]적용 시 도어 두께 45mm 가능 모델 확인해야 합니다.
- 실린더홀 가공 가능합니다.

### 하드웨어 적용

윈드컷	적용가능 [4면엷지타공 시 불가]
손끼임방지	적용불가
모티스도어락	적용가능 [호페 모티스락 불가]
여닫이댐퍼	적용불가
터치도어락	터치도어락+풀핸들/ 여닫이오목이류 조합가능
115p 참조	터치도어락+일반도어락 조합불가

### 어깨타공 3면

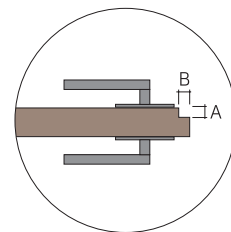

도어스토퍼 타입	A12 X B10[ 변경불가] A12 X B12
일반 히든도어	A12 X B10 A9 X B9
도어스토퍼 타입 외 타공규격 반드시 명기	
어깨타공은 3면이 기본입니다.[4면 별도문의]	

\* 어깨타공 발주시 타공규격을 명기해야하며 규격에 의한 현장맞춤은 시공자책임입니다.

이테리산 **AGB** 마그네틱[자석]도어락은 손잡이 없이 자석힘으로만 캐처에 고정 되는 신제품입니다. 시공이 편리하며 밀폐감이 탁월하고 다양한 손잡이[풀핸들, 가구손잡이,여닫이용 오목이 등]를 적용하여 히든인테리어 디자인을 극대화 시킬 수 있습니다.



Open,Close, Live

MADE IN ITALY



## 제품 가이드

### 구성품

JAGB-01 운영색상[실버]



## 작동방식 & 조절방식

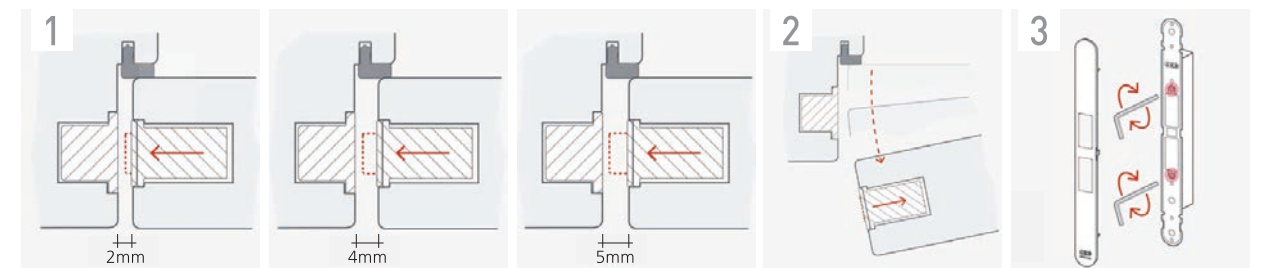

터치형 마그네틱 도어락은 언제나 안정적으로 Catching Force[잡는힘]를 보장합니다.

- 1 / 문틀 자석캐처는 스트라이커와 연결시 작동되며, 2~5mm규격은 조절 렌치로 맞출 수 있습니다.
- 2 / 문이 열려 있을때, 스트라이커는 안쪽으로 들어가 평면상태를 유지 합니다.
- 3 / 특허 받은 조절 시스템으로 다양한 단차에 대응할 수 있으며, 렌치로 거리조정 후 클립형 커버로 마감합니다.

## 설치 및 가공 스펙

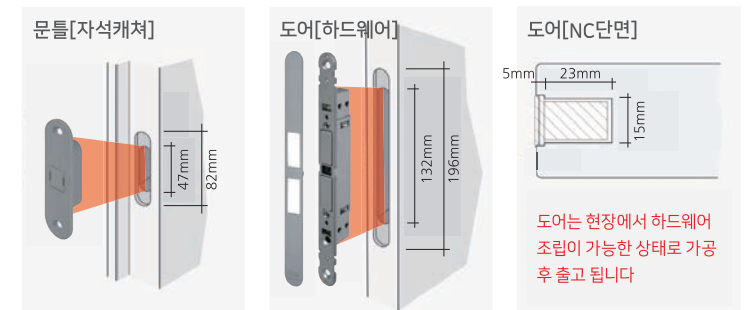

도어는 현장에서 하드웨어 조립이 가능한 상태로 가공 후 출고 됩니다



# Hidden Hanger Doors 히든 행거 도어

히든 인테리어 용도로 사용되는 슬라이딩 도어입니다. 하드웨어 노출이 없어 분절면이 매우 깨끗하게 연출됩니다. 시공 시 수평 정확도를 요합니다.



**도어 상부**

**도어 하부**

폭	개구부 폭 + 120
높이	개구부 높이 + 100
도어 최대폭	1200
도어 최소폭	900

\* 개구부 폭은 최대 1000 이하

**상단 부품**

--	--	--	--	--	--

**하단 부품**

--	--	--

\*히든행거도어 발주시 하드웨어 조립출고 가능합니다.

-상기 손잡이 위치는 이미지입니다. 실제 주문시 손잡이 높이가 도어 규격에 따라 변경될 수 있습니다. -상기 이미지 색상과 실제 색상은 차이가 있으므로 반드시 시트 색상을 확인바랍니다.

# PVC Hidden Mouldings PVC 히든 몰딩

히든 인테리어 시공 시 천정, 문선, 걸레받이등 부착식 몰딩으로 인한 돌출면 형성을 숨기고 플랫한 분절면을 형성하기 위한 몰딩입니다. 간편한 시공과 마감재를 음형부로 숨길 수 있어 히든 인테리어에 최적화된 마감을 구현할 수 있습니다.



- 천정, 문선, 걸레받이등 기존 몰딩마감에 적용 가능합니다.
- 몰딩 선택에 따라 9/12T 석고보드 모두 적용가능 합니다.
- 아래 운영모델 및 설치방식을 참조 후 설치 시공 하시길 바랍니다.
- 1PLY[단층] / 2PLY[복층]시공가능하며 보강목설치는 권장됩니다.

**운영모델 및 스펙**

코드/색상	JSS-1601 / 백색	JSS-1602 / 백색	JSS-1601W / 백색 [그렉방지용]
제품용도	PVC 9T마감용몰딩	PVC 12T마감용몰딩	PVC 9T WING 몰딩
제품규격	31.5X12X2400	31.5X15X2400	32X12.2X2400

**참고사항**  
PVC 히든 몰딩 색상은 백색만 운영합니다.

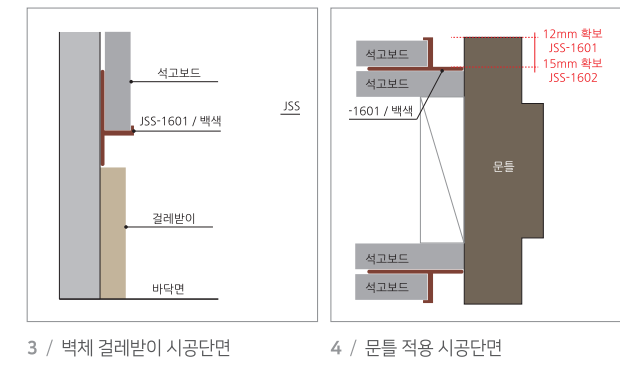
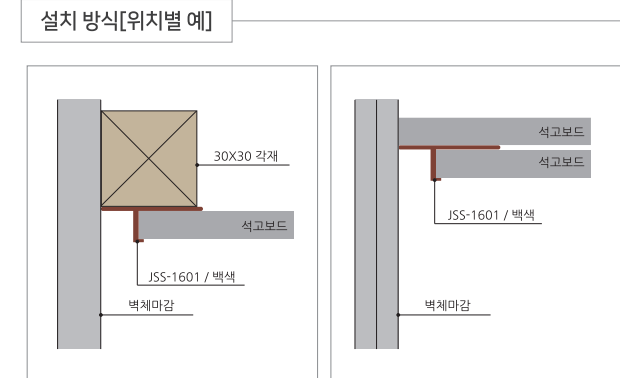
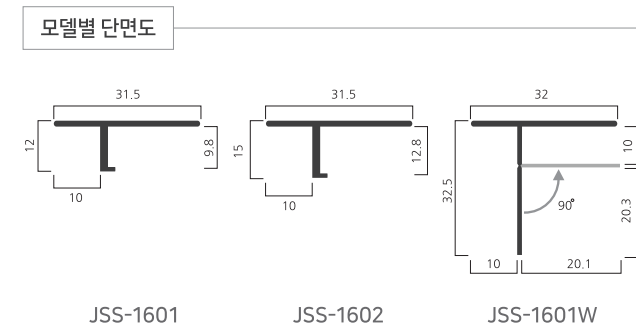

· 시공방법 및 마감은 현장 특성 및 시공자에 따라 변경 및 상이할 수 있습니다.

# Pet Doors 펫 도어

도어에 설치하는 공간이동용 펫게이트입니다. 열림, 잠금이 가능하며 모헤어 부착으로 이동 중 문끼임이나 부상을 방지 할 수 있습니다. 전, 후 스윙 방식으로 반려동물이 쉽게 적응합니다.



JAPET-100



JAPET-100  
재현8(백색)  
JDLZ-8569(실버)



JAPET-100  
재현184(다크그레이)  
JDL-277

### JAPET-100(개구부)

개구부 규격 : 180X190



개구부

### 개구부 조작 방법

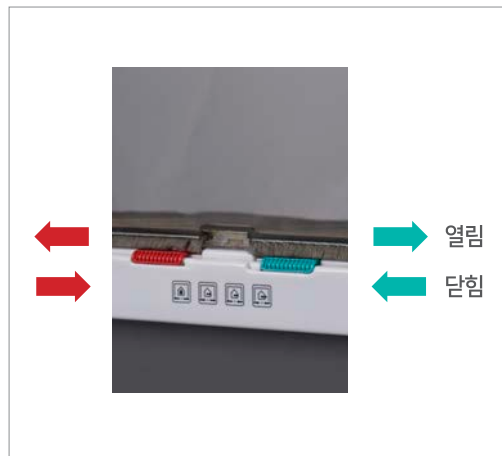

-상기 손잡이 위치는 이미지컷입니다. 실제 주문시 손잡이 높이가 도어 규격에 따라 변경될 수 있습니다. -상기 이미지 색상과 실제 색상은 차이가 있으므로 반드시 시트 색상을 확인바랍니다.

# Pet Doors For Sash 샤시용 펫 도어

별도 시공없이 베란다 샤시 문과 문틀에 끼워 사용하는 신개념 펫 도어입니다. 배변 훈련 및 반려동물의 공간 이동에 용이하며 쉬운 적응이 장점입니다.



JSPET-100

앞, 뒤 자유 개방 개구부 규격 : 230X350



닫힘



열림



높이 조절 나사 레버



훈련용 큐브



제품의 이격을 완화하고 실내 외풍 유입을 최소화하는데 도움되는 모헤어 설치하기

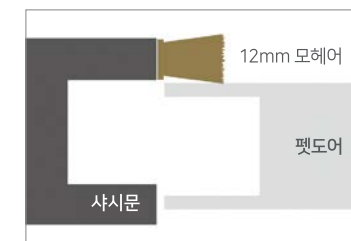

12mm 모헤어  
샤시문  
펫도어

설치 할 부위를 깨끗이 닦고, 문 높이만큼 위의 그림처럼 모헤어를 부착하세요.

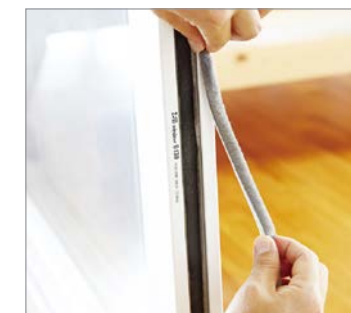

샤시 레일  
5mm 모헤어  
펫도어

설치 할 부위를 깨끗이 닦고, 샤시 높이만큼 위의 그림처럼 레일 안쪽에 모헤어를 부착하세요.

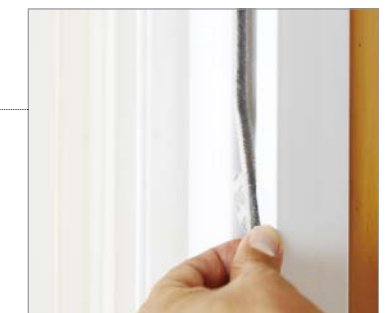

-상기 손잡이 위치는 이미지컷입니다. -주문 규격에 따라 모양이 카드로그와 차이가 있을 수 있습니다. -개폐시 유리에 충격이 가할 수 있으므로 강화유리를 권장합니다.



# 05

중문 시리즈

## Glazed Doors

트랜드 중문

타공도어





**JA580**  
 재현290(스노우크림)  
 상단: E00(투명/5T)  
 하단: E16(모루/5T) 세로결  
 JDLY-209(블랙/모티스락)  
 (PVC 전용 기바대 몰딩/래핑)

**JA599(쪽문)**  
 재현290(스노우크림)  
 E15(미스트/5T)  
 (PVC 전용 기바대 몰딩/래핑)

쪽문(소대) 사용 시 무늬 싱글 글라스 사용을 권장합니다.

트랜드에 맞춘 디자인 중문입니다.  
 다양한 유리 및 타공 적용으로 취향에 맞는 공간 연출이 가능합니다.  
 \* 유리 적용(5T) \* 철망입 유리 사용 불가

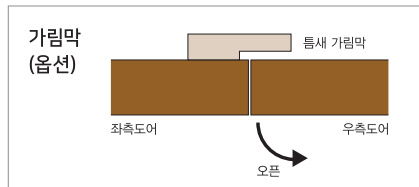

-상기 손잡이 위치는 이미지컷입니다. 실제 주문시 손잡이 높이가 도어 규격에 따라 변경될 수 있습니다. -상기 이미지 색상과 실제 색상은 차이가 있으므로 반드시 시트 색상을 확인바랍니다.

**NEW**



**JA580A**  
 재현296(레이니그레이)  
 E00(투명/5T)  
 하단고시 타입  
 JDLY-209(블랙/모티스락)  
 (PVC 전용 기바대 몰딩/래핑)

**JA599(쪽문)**  
 재현296(레이니그레이)  
 E15(미스트/5T)  
 (PVC 전용 기바대 몰딩/래핑)

**NEW**



**JA580**  
 재현290(스노우크림)  
 상단: E00(투명/5T)  
 하단: E16(모루/5T) 세로결  
 JDLY-209(블랙/모티스락)  
 (PVC 전용 기바대 몰딩/래핑)

**NEW**



**JA581(고시無)**  
 재현302(허니민트)  
 E00(투명/5T)  
 JDZ-120(D형 손잡이/실버)  
 (PVC 전용 기바대 몰딩/래핑)

운영규격

	운영규격	타공규격(고정)	최소높이	최대높이
<b>JA580</b>	960 ~ 800	560 ~ 1200		
	799 ~ 680	440 ~ 1200	1930	2100
	679 ~ 600	360 ~ 1200		

	운영규격	타공규격(고정)	최소높이	최대높이
<b>JA581(고시無)</b>	960 ~ 800	560 ~ 1200		
	799 ~ 680	440 ~ 1200	1600	2100
	679 ~ 600	360 ~ 1200		

	운영규격	다대(고정)	도어 기준
<b>JA599(쪽문)</b>	500 ~ 300	80	JA580 기준
<b>JA598(쪽문)</b>	500 ~ 300	80	JA581 기준

- 트랜드 중문은 일반경첩을 권장합니다.
- 폴핸들 적용시 볼캐치와 자석캐쳐 사용을 권장합니다.





NEW

JA583(고시無)  
재현8(백색)  
E00(투명/5T)  
JDZ-831(반달손잡이/화이트)  
(PVC 전용 기바대 몰딩/래핑)

쪽문(소대) 사용 시 무늬 싱글 글라스 사용을 권장합니다.

트랜드에 맞춘 디자인 중문입니다.  
다양한 유리 및 타공 적용으로 취향에 맞는 공간 연출이 가능합니다.  
\* 유리 적용(5T) \* 철망입 유리 사용 불가

NEW



JA582  
재현63(로잔엘름)  
상단: E00(투명/5T)  
하단: E19(미스트샤틴/5T)  
JDLY-220(블랙/모티스락)  
(PVC 전용 기바대 몰딩/래핑)

JA599(쪽문)  
재현63(로잔엘름)  
E15(미스트/5T)  
(PVC 전용 기바대 몰딩/래핑)

NEW



JA582A  
재현12(스킨펠)  
E19(미스트샤틴/5T)  
하단고시 타입  
JDLY-220(블랙/모티스락)  
(PVC 전용 기바대 몰딩/래핑)

NEW



JA583(고시無)  
재현313(G소프트그린)  
E00(투명/5T)  
JDZ-831(반달손잡이/블랙)  
(PVC 전용 기바대 몰딩/래핑)

JA598(쪽문)  
재현313(G소프트그린)  
E15(미스트/5T)  
(PVC 전용 기바대 몰딩/래핑)

운영규격

	운영규격	타공규격(고정)	최소높이	최대높이
JA582	960 ~ 800	560 ~ 1200		
	799 ~ 680	440 ~ 1200	1930	2100
	679 ~ 600	360 ~ 1200		

	운영규격	타공규격(고정)	최소높이	최대높이
JA583 (고시無)	960 ~ 800	560 ~ 1200		
	799 ~ 680	440 ~ 1200	1600	2100
	679 ~ 600	360 ~ 1200		

	운영규격	다대(고정)	도어 기준
JA599(쪽문)	500 ~ 300	80	JA582 기준
JA598(쪽문)	500 ~ 300	80	JA583 기준

- 트랜드 중문은 일반경첩을 권장합니다.
- 풀핸들 적용시 볼캐치와 자석캐처 사용을 권장합니다.



**JA584**  
재현290(스노우크림)  
E12(브론즈사틴/5T)  
JDLY-220(유광골드/모티스락)  
(PVC 전용 기바대 몰딩/래핑)

쪽문(소대) 사용 시 무늬 싱글 글라스 사용을 권장합니다.

트랜드에 맞춘 디자인 중문입니다.  
다양한 유리 및 타공 적용으로 취향에 맞는 공간 연출이 가능합니다.  
\* 유리 적용(5T) \* 철망입 유리 사용 불가

**NEW**



**JA584**  
재현296(레이니그레이)  
E21(그린/5T)  
JDLY-220(유광골드/모티스락)  
(PVC 전용 기바대 몰딩/래핑)

**JA585(쪽문)**  
재현296(레이니그레이)  
E21(그린/5T)  
(PVC 전용 기바대 몰딩/래핑)

**NEW**



**JA584**  
재현290(스노우크림)  
E12(브론즈사틴/5T)  
JDLY-220(유광골드/모티스락)  
(PVC 전용 기바대 몰딩/래핑)

**NEW**



**JA586(고시無)**  
재현260(페인팅1)  
E00(투명/5T)  
JDZ-120(D형 손잡이/화이트)  
(PVC 전용 기바대 몰딩/래핑)

운영규격

	운영규격	타공규격(고정)	최소높이	최대높이
<b>JA584</b>	960 ~ 800	560 ~ 1600		
	799 ~ 680	440 ~ 1600	1900	2100
	679 ~ 600	360 ~ 1600		

	운영규격	타공규격(고정)	최소높이	최대높이
<b>JA586(고시無)</b>	960 ~ 800	560 ~ 1600		
	799 ~ 680	440 ~ 1600	1600	2100
	679 ~ 600	360 ~ 1600		

	운영규격	다대(고정)	도어 기준
<b>JA585(쪽문)</b>	500 ~ 400	80	JA584 기준
<b>JA585A(쪽문)</b>	500 ~ 400	80	JA586 기준

- 트랜드 중문은 일반경첩을 권장합니다.
- 폴핸들 적용시 볼캐치와 자석캐쳐 사용을 권장합니다.





NEW

**JA587**  
재현301(보이블루)  
E17(플루트/5T) 세로결  
JDKL-100(블랙/양팡 도어락)  
(PVC 전용 기바대 몰딩/래핑)

쪽문(소대) 사용 시 무늬 싱글 글라스 사용을 권장합니다.

트랜드에 맞춘 디자인 중문입니다.  
다양한 유리 및 타공 적용으로 취향에 맞는 공간 연출이 가능합니다.  
\* 유리 적용(5T) \* 철망입 유리 사용 불가

NEW



**JA587**  
재현8(백색)  
E17(플루트/5T) 세로결  
JDKL-100(블랙/양팡 도어락)  
(PVC 전용 기바대 몰딩/래핑)

**JA599(쪽문)**  
재현8(백색)  
E15(미스트/5T)  
(PVC 전용 기바대 몰딩/래핑)

NEW



**JA588(고시無)**  
재현67(그레이)  
E00(투명/5T)

**JA598(쪽문)**  
재현67(그레이)  
E15(미스트/5T)  
(PVC 전용 기바대 몰딩/래핑)

NEW



**JA588(고시無)**  
재현300(라벤더)  
E00(투명/5T)  
JDZ-831(반달손잡이/실버)  
(PVC 전용 기바대 몰딩/래핑)

운영규격

	운영규격	타공규격(고정)	최소높이	최대높이
<b>JA587</b>	960 ~ 800	560 ~ 1720		
	799 ~ 680	440 ~ 1720	2020	2100
	679 ~ 600	360 ~ 1720		

	운영규격	타공규격(고정)	최소높이	최대높이
<b>JA588(고시無)</b>	960 ~ 800	560 ~ 1720		
	799 ~ 680	440 ~ 1720	1600	2100
	679 ~ 600	360 ~ 1720		

	운영규격	다대(고정)	도어 기준
<b>JA599(쪽문)</b>	500 ~ 300	80	JA587 기준
<b>JA598(쪽문)</b>	500 ~ 300	80	JA588 기준

- 트랜드 중문은 일반경첩을 권장합니다.
- 폴핸들 적용시 볼캐치와 자석캐쳐 사용을 권장합니다.



NEW

JA589(고시無)  
재현118(옐로우)  
E00(투명/5T)  
JDH-114(무광블랙/폴핸들)  
(PVC 전용 기바대 몰딩/래핑)

쪽문(소대) 사용 시 무늬 싱글 글라스 사용을 권장합니다.

트랜드에 맞춘 디자인 중문입니다.  
다양한 유리 및 타공 적용으로 취향에 맞는 공간 연출이 가능합니다.  
\* 유리 적용(5T) \* 철망입 유리 사용 불가

NEW



JA589(고시無)  
재현196(블루그레이)  
E19(미스트샤탄/5T)  
JDLZ-6000(실버/도어락)  
(PVC 전용 기바대 몰딩/래핑)

JA598(쪽문)  
재현196(블루그레이)  
E15(미스트/5T)  
(PVC 전용 기바대 몰딩/래핑)

NEW



JA589(고시無)  
재현219(그라이트웜)  
E18(그레이/5T)  
JDLZ-6000(실버/도어락)  
(PVC 전용 기바대 몰딩/래핑)

NEW



JA589(고시無)  
재현67(그레이)  
E00(투명/5T)  
JDH-114(무광블랙/폴핸들)  
(PVC 전용 기바대 몰딩/래핑)

운영규격

	운영규격	타공규격(고정)	최소높이	최대높이
JA589 (고시無)	960 ~ 800	560 ~ 1200	1600	2100
	799 ~ 680	440 ~ 1200		
	679 ~ 600	360 ~ 1200		

	운영규격	다대(고정)	도어 기준
JA598(쪽문)	500 ~ 300	80	JA589 기준

- 트랜드 중문은 일반경첩을 권장합니다.
- 폴핸들 적용시 볼캐치와 자석캐쳐 사용을 권장합니다.





NEW

**JA590**  
 재현299(마제스블루)  
 E16(모루/5T) 세로결  
 JDLZ-6000(골드/도어락)  
 (PVC 전용 기바대 몰딩/래핑)  
 WD-527(고시 몰딩/래핑)

**JA597(쪽문)**  
 재현299(마제스블루)  
 E16(모루/5T) 세로결  
 (PVC 전용 기바대 몰딩/래핑)  
 WD-527(고시 몰딩/래핑)

쪽문(소대) 사용 시 무늬 싱글 글라스 사용을 권장합니다.

트랜드에 맞춘 디자인 중문입니다.  
 다양한 유리 및 타공 적용으로 취향에 맞는 공간 연출이 가능합니다.  
 \* 유리 적용(5T) \* 철망입 유리 사용 불가

-상기 손잡이 위치는 이미지와 다를 수 있습니다. 실제 주문시 손잡이 높이가 도어 규격에 따라 변경될 수 있습니다. -상기 이미지 색상과 실제 색상은 차이가 있으므로 반드시 시트 색상을 확인바랍니다.

NEW



**JA591(고시無)**  
 재현117(핑크)  
 E07(아쿠아/5T)  
 JDZ-831(반달손잡이/화이트)  
 (PVC 전용 기바대 몰딩/래핑)

NEW



**JA591(고시無)**  
 재현292(릴리화이트)  
 E07(아쿠아/5T)  
 JDZ-831(반달손잡이/화이트)  
 (PVC 전용 기바대 몰딩/래핑)

**JA596(쪽문)**  
 재현292(릴리화이트)  
 E07(아쿠아/5T)  
 (PVC 전용 기바대 몰딩/래핑)

NEW



**JA590**  
 재현197(화이트그레이)  
 E16(모루/5T) 세로결  
 JDLZ-6000(골드/도어락)  
 (PVC 전용 기바대 몰딩/래핑)  
 WD-527(고시 몰딩/래핑)

운영규격

	운영규격	타공규격(고정)	최소높이	최대높이
<b>JA590</b>	960 ~ 800	560 ~ 1200		
	799 ~ 680	440 ~ 1200	1930	2100
	679 ~ 600	360 ~ 1200		

	운영규격	타공규격(고정)	최소높이	최대높이
<b>JA591(고시無)</b>	960 ~ 800	560 ~ 1200		
	799 ~ 680	440 ~ 1200	1600	2100
	679 ~ 600	360 ~ 1200		

	운영규격	다대(고정)	도어 기준
<b>JA597(쪽문)</b>	500 ~ 400	80	JA590 기준
<b>JA596(쪽문)</b>	500 ~ 400	80	JA591 기준

- 트랜드 중문은 일반경첩을 권장합니다.
- 풀핸들 적용시 볼캐치와 자석캐쳐 사용을 권장합니다.





**JA592**  
재현217(G유백색)  
M02(매쉬글라스/5T)  
JDLY-231(메탈/모티스락)  
JWD-500(전용 기바대 몰딩/래핑)

**JA593(쪽문)**  
재현217(G유백색)  
M02(매쉬글라스/5T)  
JWD-500(전용 기바대 몰딩/래핑/래핑)

쪽문(소대) 사용 시 무늬 싱글 글라스 사용을 권장합니다.

트랜드에 맞춘 디자인 중문입니다.  
다양한 유리 및 타공 적용으로 취향에 맞는 공간 연출이 가능합니다.  
\* 유리 적용(5T)

-상기 손잡이 위치는 이미지컷입니다. 실제 주문시 손잡이 높이가 도어 규격에 따라 변경될 수 있습니다. -상기 이미지 색상과 실제 색상은 차이가 있으므로 반드시 시트 색상을 확인바랍니다.

**NEW**



**JA592**  
재현230(오리엔탈블루)  
M02(매쉬글라스/5T)  
JDLY-231(메탈/모티스락)  
JWD-500(전용 기바대 몰딩/래핑)

**NEW**



**JA592**  
재현217(G유백색)  
M02(매쉬글라스/5T)  
JDLY-231(메탈/모티스락)  
JWD-500(전용 기바대 몰딩/래핑)

**NEW**



**JA592A(판넬타입)**  
재현328(라이트월넛)  
JGBL-430(블랙우드/폴핸들)  
JWD-500(전용 기바대 몰딩/래핑)

**운영규격**

	운영규격	타공규격(한쪽)	최소높이	최대높이
JA592	960 ~ 600	320 ~ 140	1950	2100
* 쪽문은 도어 폭 1/2 규격을 권장합니다.(탈공부 맞춤)				
	운영규격	다대(고정)	도어 기준	
JA593(쪽문)	500 ~ 400	80	JA592 기준	
JA593A(쪽문)	500 ~ 400	80	JA592 기준	

- 트랜드 중문은 일반경첩을 권장합니다.
- 폴핸들 적용시 볼캐치와 자석캐쳐 사용을 권장합니다.





**JA595**  
재현8(백색)  
E11(브론즈/5T)  
JDL-110(일체형 골드/모티스락)  
JWD-500(전용 기바대 몰딩/래핑)

**JA498(쪽문)**  
재현8(백색)  
E11(브론즈/5T)  
JWD-500(전용 기바대 몰딩/래핑/래핑)

쪽문(소대) 사용 시 무늬 싱글 글라스 사용을 권장합니다.

트랜드에 맞춘 디자인 중문입니다.  
다양한 유리 및 타공 적용으로 취향에 맞는 공간 연출이 가능합니다.  
\* 유리 적용(5T)

-상기 손잡이 위치는 이미지컷입니다. 실제 주문시 손잡이 높이가 도어 규격에 따라 변경될 수 있습니다. -상기 이미지 색상과 실제 색상은 차이가 있으므로 반드시 시트 색상을 확인바랍니다.

**NEW**



**JA595**  
재현64(블랙)  
E15(미스트/5T)  
JDH-114(유광골드/폴헨들)  
JWD-500(전용 기바대 몰딩/래핑)

**NEW**



**JA595**  
재현8(백색)  
E11(브론즈/5T)  
JDL-110(일체형 골드/모티스락)  
JWD-500(전용 기바대 몰딩/래핑)

**NEW**



**JA595**  
재현312(G네이비)  
E11(브론즈/5T)  
JDL-110(일체형 골드/모티스락)  
JWD-500(전용 기바대 몰딩/래핑)

운영규격

운영규격	타공규격(변동)	최소높이	최대높이
JA595	960 ~ 600	720 ~ 360	1570 2100

운영규격	다대(고정)	도어 기준
JA498(쪽문)	500 ~ 300	80 JA595 기준

- 트랜드 중문은 일반경첩을 권장합니다.
- 폴헨들 적용시 볼캐치와 자석캐쳐 사용을 권장합니다.



**JA481**  
재현230(오리엔탈블루)  
PM01(인쇄망입/블랙)  
JDH-115(유광실버/폴핸들)

폴핸들 적용시 블랙치와 자석캐쳐 사용을 권장합니다.

트랜드에 맞춘 디자인 중문입니다.  
다양한 유리 및 타공 적용으로 취향에 맞는 공간 연출이 가능합니다.  
\* 유리 적용(5T)



**JA481**  
재현276(샌드카펫블루)  
E07-1컬러커버글라스  
(아쿠아 그레이/5T)  
JDLZ-660(유광골드/도어락)

**JA495(쪽문)**  
재현276(샌드카펫블루)  
E07-1컬러커버글라스  
(아쿠아 그레이/5T)



**JA482**  
재현67(그레이)  
FB-400(퓨전베벨드글라스 /골드)  
트랜드 도어 전용 유리  
JDLZ-7000(AL/도어락)  
JWD-500(전용 기바대 몰딩/래핑)  
WD527(하단 몰딩/래핑)

**JA499(쪽문)**  
재현67(그레이)  
E04(다이아/5T)  
JWD-500(전용 기바대 몰딩/래핑)  
WD527(하단 몰딩/래핑)



**JA483**  
재현64(블랙)  
E12(샤틴 브론즈/5T)  
JDLY-209(메탈/모티스락)

운영규격

	운영규격	타공규격(고정)	최소높이	최대높이
<b>JA481</b>	960 ~ 800	546 ~ 986	1850	2100
	799 ~ 680	436 ~ 986		
	679 ~ 600	346 ~ 986		

	운영규격	타공규격(고정)	최소높이	최대높이
<b>JA482</b>	960 ~ 800	546 ~ 986	1800	2100
	799 ~ 680	436 ~ 986		
	679 ~ 600	346 ~ 986		

	운영규격	타공규격(고정)	최소높이	최대높이
<b>JA483</b>	960 ~ 800	546 ~ 1436	1800	2100
	799 ~ 680	436 ~ 1436		
	679 ~ 600	346 ~ 1436		

	운영규격	다대(고정)	도어 기준
<b>JA495(쪽문)</b>	500 ~ 300	80	JA481 기준
<b>JA498(쪽문)</b>	500 ~ 300	80	JA483 기준
<b>JA499(쪽문)</b>	500 ~ 300	80	JA482 기준

· 트랜드 중문은 일반경첩을 권장합니다.





**JA487**  
 재현280(샌드버건디)  
 CPT402(인쇄유리/5T)  
 트랜드 중문 전용 유리  
 JDLZ-200(골드/도어락)  
 JWD-500(전용 기바대 몰딩/래핑)

**JA498(쪽문)**  
 재현280(샌드버건디)  
 E05(레인/5T)  
 JWD-500(전용 기바대 몰딩/래핑)

쪽문(소대) 사용 시 무늬 싱글 글라스 사용을 권장합니다.

트랜드에 맞춘 디자인 중문입니다.  
 다양한 유리 및 타공 적용으로 취향에 맞는 공간 연출이 가능합니다.  
 \* 유리 적용(5T)

-상기 손잡이 위치는 이미지컷입니다. 실제 주문시 손잡이 높이가 도어 규격에 따라 변경될 수 있습니다. -상기 이미지 색상과 실제 색상은 차이가 있으므로 반드시 시트 색상을 확인바랍니다.



**JA486**  
 재현229(프러시안블루)  
 CPT402(인쇄유리/5T)  
 트랜드 중문 전용 유리  
 JDL-Y236(유광골드/모티스락)  
 JWD-500(전용 기바대 몰딩/래핑)  
 WD527(하단 몰딩/래핑)



**JA487**  
 재현184(다크그레이)  
 CPT402(인쇄유리/5T)  
 트랜드 중문 전용 유리  
 JDLZ-200(골드/도어락)  
 JWD-500(전용 기바대 몰딩/래핑)

**JA498(쪽문)**  
 재현184(다크그레이)  
 E04(다이아/5T)  
 JWD-500(전용 기바대 몰딩/래핑)



**JA486**  
 재현277(샌드슬레이트)  
 E07-1 컬러커버글라스(아쿠아브론즈/5T)  
 JDLY-236(유광골드/모티스락)  
 JWD-500(전용 기바대 몰딩/래핑)  
 WD527(하단 몰딩/래핑)

운영규격

	운영규격	타공규격(고정)	최소높이	최대높이
<b>JA486</b>	960 ~ 800	546 ~ 986		
	799 ~ 680	436 ~ 986	1950	2100
	679 ~ 600	346 ~ 986		

	운영규격	타공규격(고정)	최소높이	최대높이
<b>JA487</b>	960 ~ 800	546 ~ 1436		
	799 ~ 680	436 ~ 1436	1800	2100
	679 ~ 600	346 ~ 1436		

	운영규격	다대(고정)	도어 기준
<b>JA499(쪽문)</b>	500 ~ 300	80	JA486 기준
<b>JA498(쪽문)</b>	500 ~ 300	80	JA487 기준

· 트랜드 중문은 일반경첩을 권장합니다.





**JA492**  
재현288(다크그린)  
E07-1 컬러커버글라스(아쿠아그레이/5T)  
JDLY-208(유광골드/모티스락)

**JA495(쪽문)**  
재현288(다크그린)  
E07-1 컬러커버글라스(아쿠아그레이/5T)

쪽문(소대) 사용 시 무늬 싱글 글라스 사용을 권장합니다.

트랜드에 맞춘 디자인 중문입니다.  
다양한 유리 및 타공 적용으로 취향에 맞는 공간 연출이 가능합니다.  
\* 유리 적용(5T)



**JA491** 재현281(샌드시에나) E07(아쿠아 /5T) JDLY-208(메탈/모티스락)  
**JA496(쪽문)** 재현281(샌드시에나) E07(아쿠아 /5T)



**JA492** 재현285(카펫블루) E07-1 컬러커버글라스(아쿠아 에메랄드/5T) JDLY-208(유광골드/모티스락)



**JA491** 재현230(오리엔탈블루) CPT403(인쇄유리/5T) 트랜드 중문 전용 유리 JDLY-208(메탈/모티스락)

운영규격

	운영규격	타공규격(고정)	최소높이	최대높이
<b>JA492</b>	960 ~ 800	546 ~ 986		
	799 ~ 680	436 ~ 986	1850	2100
	679 ~ 600	346 ~ 986		

	운영규격	타공규격(고정)	최소높이	최대높이
<b>JA491</b>	960 ~ 800	546 ~ 1436		
	799 ~ 680	436 ~ 1436	1800	2100
	679 ~ 600	346 ~ 1436		

	운영규격	다대(고정)	도어 기준
<b>JA495(쪽문)</b>	500 ~ 300	80	JA492 기준
<b>JA496(쪽문)</b>	500 ~ 300	80	JA491 기준

· 트랜드 중문은 일반경첩을 권장합니다.





JA600 E21(그린)  
재현290(스노우크림)  
JDKL-100(블랙/양팡 도어락)  
타공규격 : 250x1000  
(PVC 전용 기바대 몰딩/래핑)  
▷멤브레인 도어 가능

원이나 사각형 등 문의 일정한 부분을 오픈 시킨 도어로  
밖에서 실내의 분위기를 느낄 수 있는 반 개방형 도어입니다.  
프라이버시를 해치지 않고 실내의 분위기를  
확인할 수 있어 상업공간에 많이 쓰이는 도어입니다.  
·타공규격은 발주 규격에 따라 차이가 있을 수 있습니다.



JA610 E07(아쿠아)  
재현300(라벤다)  
JDKL-100(옐로우/양팡 도어락)  
타공규격 : 250x1000  
▷멤브레인 도어 가능



JA610 E11(브론즈)  
재현67(그레이)  
JDKL-100(옐로우/양팡 도어락)  
타공규격 : 250x1000  
▷멤브레인 도어 가능



NEW  
JA630 E07(아쿠아)  
재현119(그린)  
JDKL-100(화이트/양팡 도어락)  
타공규격 : 도어폭(-160)x600  
(PVC 전용 기바대 몰딩/래핑)  
▷멤브레인 도어 가능

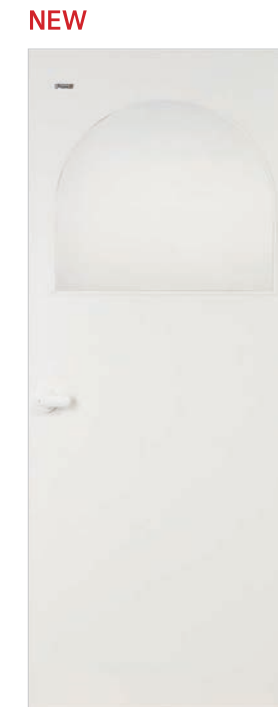

NEW  
JA630 E19(미스트샤틴)  
재현217(G유백색)  
JDKL-100(화이트/양팡 도어락)  
타공규격 : 도어폭(-160)x600  
(PVC 전용 기바대 몰딩/래핑)  
▷멤브레인 도어 가능



NEW  
JA620 E16(모루) 세로결  
재현297(순백색)  
JDL-208-1(도어락)  
타공규격 : 도어폭(-160)x600  
고시규격 : 도어폭(-160)x200  
▷멤브레인 도어 가능



NEW  
JA620 E17(플루트) 세로결  
재현184(다크그레이)  
JDL-208-1(도어락)  
타공규격 : 도어폭(-160)x600  
고시규격 : 도어폭(-160)x200  
▷멤브레인 도어 가능



JA475 재현184(다크그레이)  
WD527(15\*27)래핑  
▷멤브레인 도어 가능



JA476 재현75(마리보르크)  
WD527(15\*27)래핑  
▷멤브레인 도어 가능



※ 고시 높이(250/450)는 고정 치수입니다.  
변경하여 발주 시 반드시 상담 바랍니다.



**JA402 E16** (모루)  
재현290 (스노우크림)  
타공규격 : 580x400(840기준)  
주문규격에 따라 변경  
▶멤브레인 도어 가능

**JA461 E04** (다이아)  
재현228 (G카키그레인)  
타공규격 : 580x100(840기준)  
주문규격에 따라 변경  
▶멤브레인 도어 가능

**JA439 E10** (고방유리)  
재현10(블랑쉬오크)  
타공규격 : 200x200  
▶멤브레인 도어 가능

**JA469 E09** (나시지)  
재현229(프러시안블루)  
타공규격 : 200x200  
▶멤브레인 도어 가능

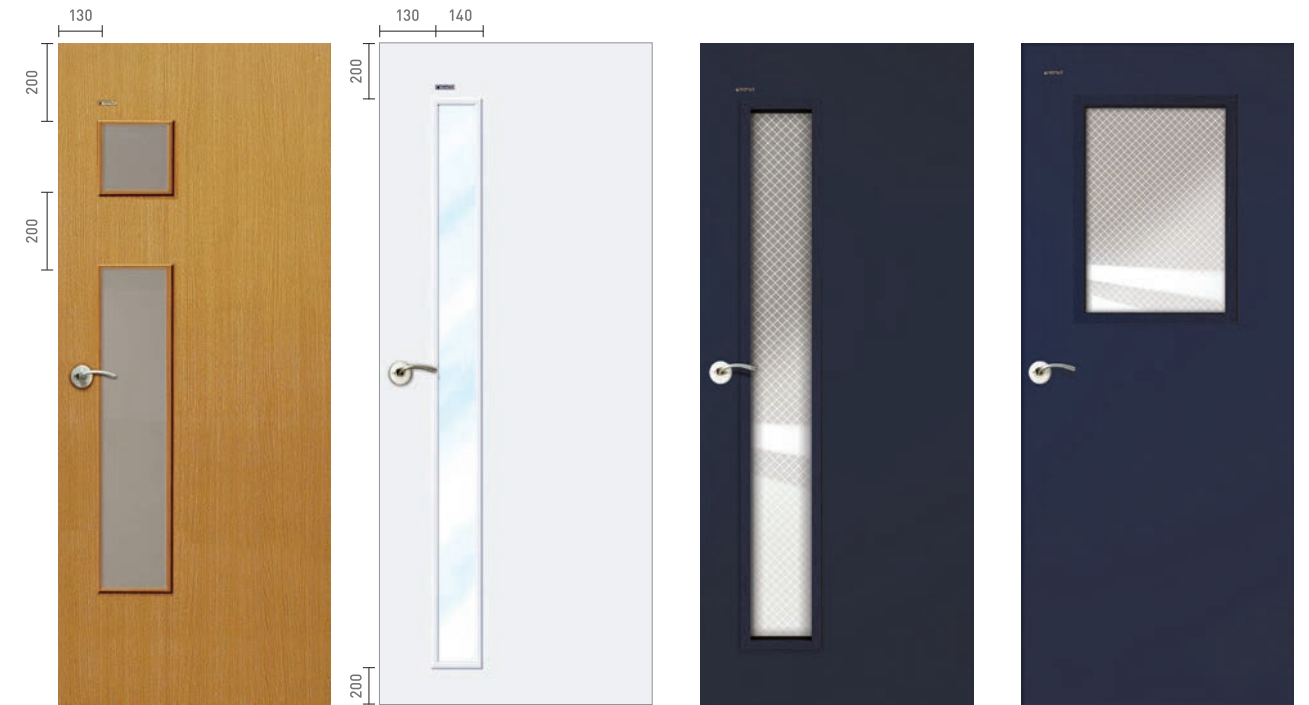

**JA460 E12** (샤틴 브론즈)  
재현82(마리보오크)  
타공규격 : 220x220(상) / 220x1000(하)  
▶멤브레인 도어 가능

**JA490** 투명유리  
재현8(백색)  
주문규격에 따라 변경  
▶멤브레인 도어 가능

**JA411 M01** (망입유리)  
재현230(오리엔탈블루)  
타공규격 : 200x1630 / 7mm 망입유리  
▶멤브레인 도어 가능

**JA400 M01** (망입유리)  
재현229(프러시안블루)  
타공규격 : 450x650 / 7mm 망입유리  
▶멤브레인 도어 가능



**JA432** 투명유리  
재현7(프라임오크)  
타공규격 : 100x100(소) / 130x130(중) / 150x150(대)  
▶멤브레인 도어 가능

**JA463** 투명유리  
재현216(T브라운)  
타공규격 : 120x900  
▶멤브레인 도어 가능

**JA441 TD101** (황동도장)  
재현13(크림펠시다/가로결)  
+재현55(가로결)  
타공규격 : 150x1630 / 11mm 페어유리 (강화유리)  
▶멤브레인 도어 가능

**JA410 E07** (아쿠아)  
재현228(G카키그레인)  
타공규격 : 220x1000 / 5mm 싱글유리  
▶멤브레인 도어 가능



**JA173-2** 샤갈 PM01(5T)  
재현14(필오크)  
타공규격 : 120x1330  
▶멤브레인 도어 가능

**JA420** (통풍형/화장실, 식당)  
재현82(마리보오크)+하단갤러리  
갤러리규격 : 450x650  
▶멤브레인 도어 가능

**JA470 E07**(아쿠아)  
재현288(다크그린)  
타공규격 : Ø500 / 5mm 싱글유리  
▶멤브레인 도어 가능 ▶기바대무



# 06

시스템 중문

## System Glazed Doors

스마트 오토 3연동 도어

스마트 오토 원슬림 도어

슬림 스윙 도어

폴 스윙 도어

AL 패럴 도어

스윙 폴딩 도어

AL 파티션

시스템 중문 적용 유리







스마트 3연동 동영상

자기부상 방식의 무빙으로 모터 방식보다 소음이 적고 동작이 매우 부드러우며, 슬림한 20바 타입으로 심플하고 세련된 스마트 오토 3연동 도어입니다. 스마트폰 어플 사용으로 실내에서 동작 구현이 가능합니다.

·어플리케이션 다운은 별도 문의  
\*안드로이드만 가능



JSAU1-E(조립)  
[그레이/도장]  
E07(아쿠아)+E11(브론즈)  
스타일템버보드  
JTB-1재현8(백색)

운영규격(개구부 기준)

최소폭	최대폭	최소높이	최대높이	문틀 두께(AL)	가림판
1200	2000	-	2400	121	106

유리적용범위 5mm

운영색상

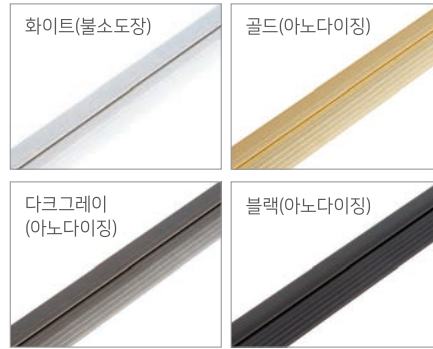

설치 TIP

- 센서 가림판 앞(개폐 감지), 뒤((안전 감지) 모두 각각 설치합니다.
- 터치 리모컨 스위치는 부착식으로 별도 전선 연결은 하지않습니다.
- 시공 전문가 외 상부 유닛을 함부로 조작하지 마십시오.
- 전원을 끄면 수동 모드로 사용 가능합니다.

살대 디자인

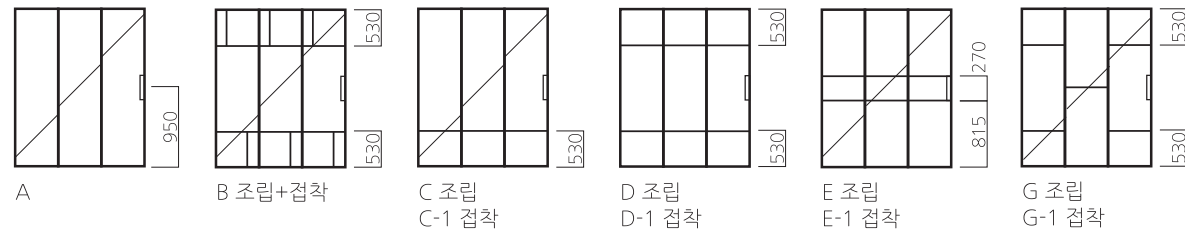

자기부상 무빙의 스마트 오토 원슬림 도어입니다. 소음이 적고 동작이 부드러우며 상부 레일 상·하폭이 전동 모터 방식보다 슬림한 두께감을 갖습니다. 스마트폰 어플 사용으로 실내에서 동작 구현이 가능합니다.

·어플리케이션 다운은 별도 문의  
\*안드로이드만 가능



JSAS1-H(조립/블랙)  
E07(아쿠아)+E12(브론즈샤틴)

운영규격(개구부 기준)

최소폭	최대폭	최소높이	최대높이	상부틀
1000	1400	-	2400	97x54

유리적용범위 5mm

운영색상

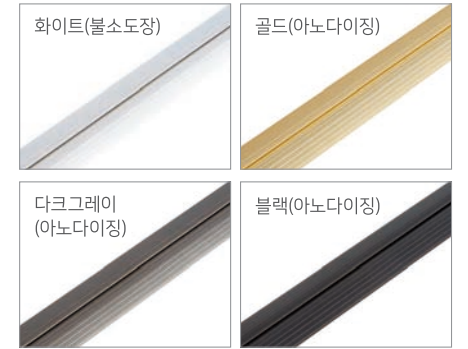

살대 디자인

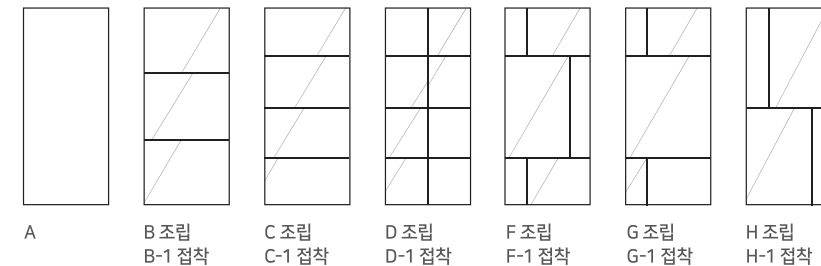

간살 디자인

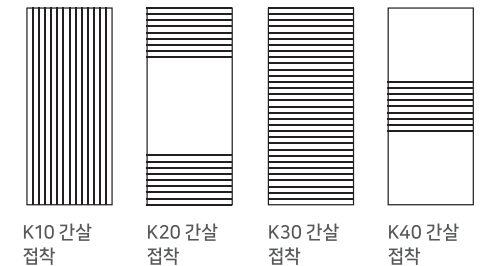



스마트 오토 원슬림 도어는 양개형 타입이 가능하며, 양쪽 벽체 현장 상황에 따라 파티션과 조합이 가능합니다. 스마트폰 어플 사용으로 실내에서 동작 구현이 가능합니다.

·어플리케이션 다운은 별도 문의  
\*안드로이드만 가능



벽체 + 원트랙

가장 일반적 설치 방식이며 개구부에 맞추어 슬라이딩 도어를 설치 하는 방식입니다.



원트랙 + 파티션

원트랙 사용시 개구부 폭이 넓어 도어의 지나친 비대칭을 막기 위한 방법이며 파티션을 날개벽으로 활용한 방식입니다.

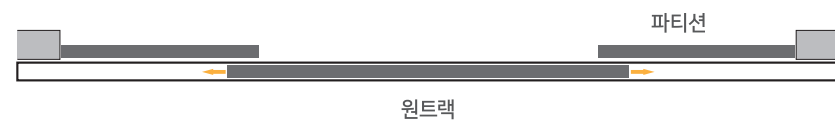

투트랙 + 양쪽문 고정

개구부 규격에 맞춰 레일을 발주하고 날개문을 고정해서 사용하는 방식입니다. 다른 방법에 비해 도어와 날개 간격을 일정하게 맞추기 용이합니다.



상부 호차방식으로 하부 바닥 레일(문턱)이 없습니다. 아이들이 걸려 다칠 염려가 없고, 휠체어 등 이동 시 용이합니다. 알루미늄 바를 사용하여 내구성과 뒤틀림이 없습니다. 전원 스위치가 있어 자동·수동 전환이 가능합니다. ※ 현장 여건에 따라 배선(전선)이 노출될 수 있습니다.

운영색상(시트 래핑)

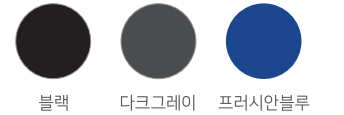

운영규격(개구부 기준)

최소폭	최대폭	최소높이	최대높이	도어바	문틀 두께
1140	1800	2150	2400	40x32	150

유리적용범위 5~16mm

구성품 규격

상부유니트박스	150*150
도어 하부 하드웨어	H18*D32*도어폭
도어선틀(다대)	40*32
도어가로틀(요코)	100*29
프레임(선틀)	30*150(복강깊이10)
센서기 규격	174*55*29
버튼 규격	29*9*120

주의사항

- 1 / 시공 전 바닥 마감이 되어있어야함 (식기무이므로 바닥 마감이 되어 있어야 합니다.)
- 2 / 선 문틀 시공 후 문짝 시공 불가 (수직·수평 레벨링이 필수적이므로 문틀·문짝 시공이 동시에 이루어져야 합니다.)
- 3 / 기본 사이즈보다 클 경우 상부 보강작업 필수 (가로폭 1800mm 이상일 경우 상부 보강작업이 필요합니다.)

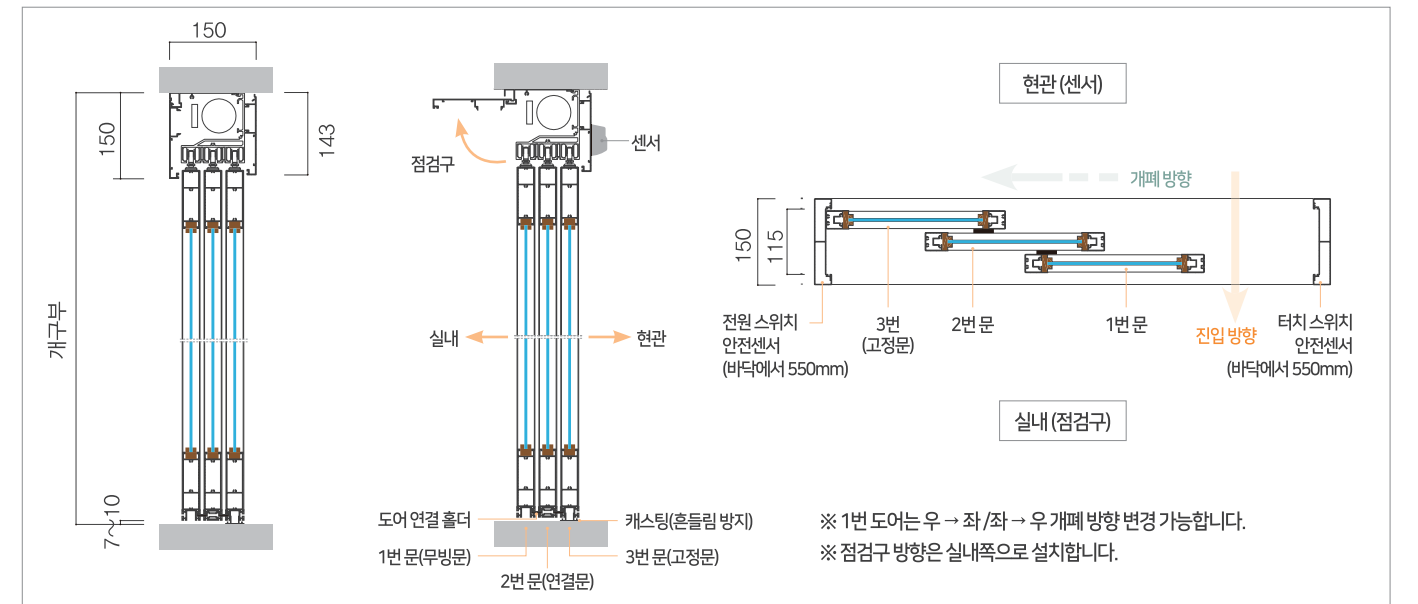

- 알루미늄(도어·프레임) 제품으로 가볍고 견고합니다.
- 동작이 매우 부드럽습니다.
- 디자인이 슬림합니다.

매립형 한 줄 레일 운영색상



화이트 실버 블랙



JALD1-A E16(모루)

운영규격

최소폭	최대폭	최소높이	최대높이	도어바	문틀 두께
900	2300	-	2400	18x32	121

유리적용범위 5T~7T

하부레일

바닥재 위 설치 (후시공)

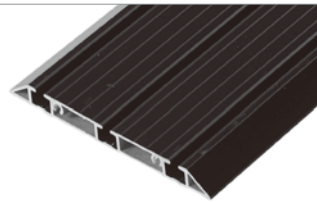

114x5 경사형 하부레일 \_ 블랙

바닥재 설치전 시공(선시공) 바닥재 픽스형

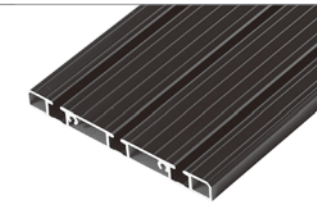

114x12 직각형 하부레일 \_ 블랙

매립 깊이에 따라 9/5mm 두가지 운영  
- 9mm 매립용 : 일반 마루용  
- 5mm 매립용 : 강마루용



20x11 매립형 한줄레일 \_ 블랙

슬림하고 견고한 알루미늄 하드웨어로 무거운 느낌이 없으며, 주방, 드레스룸, 거실, 서재, 현관 등 선들없이 간단히 설치할 수 있는 신개념도어입니다. 다양한 유리제품을 활용할 수있으며, 개폐작동이 매우 부드럽습니다. 도어 및 파티션용으로 활용이 가능하며, 다양한 실내 연출이 가능합니다.



JSSD1-F 조립형(골드)

운영규격(외문형 슬라이딩 도어 기준)

	도어	레일	도어높이
최소폭	800	1650	최소높이 1500
최대폭	1400	3000	최대높이 2400

외문형 슬라이딩 도어 기준에서 벗어나는 설치 시공시 상담이 필요합니다.

슬림 슬라이딩 도어 운영 색상

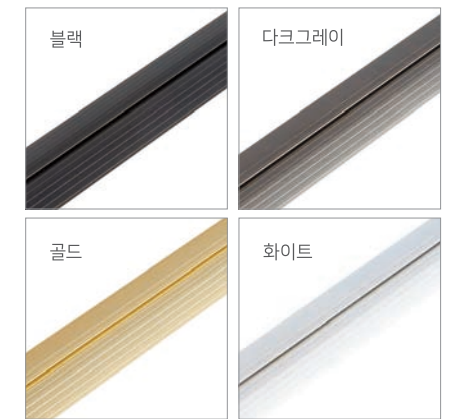

운영색상

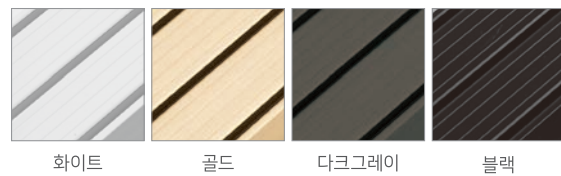

화이트 골드 다크그레이 블랙

살대 디자인

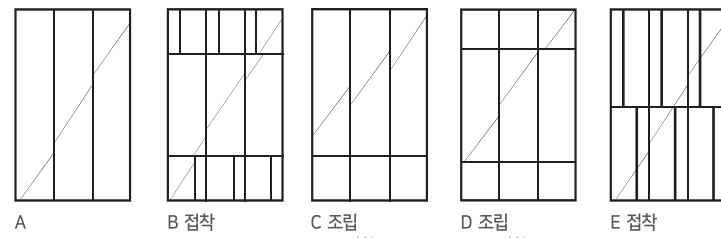

A B 접착 C 조립 C-1 접착 D 조립 D-1 접착 E 접착

슬림 슬라이딩 도어 살대 디자인 NEW

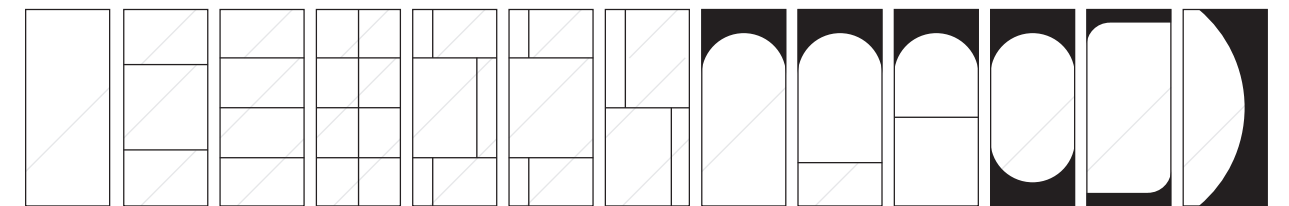

조립식	A	B	C	D	F	G	H	J	K조립	L조립	L	M	N
접착식		B-1	C-1	D-1	F-1	G-1	H-1		K-1접착	L-1접착			
색상	화이트	골드		다크그레이	블랙			화이트	골드 블랙				
도강	불소도강		아노다이징					불소도강		아노다이징			



미서기형 슬림슬라이딩 도어는 현관중문, 발코니도어용으로 적합합니다.

미서기형 슬림 슬라이딩 도어 운영규격

개구부 기준	최소폭	1650	최소높이	1500
	최대폭	2800	최대높이	2400

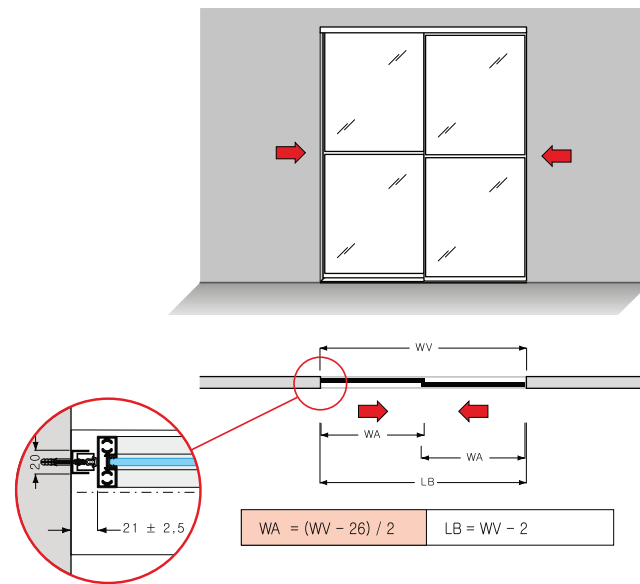
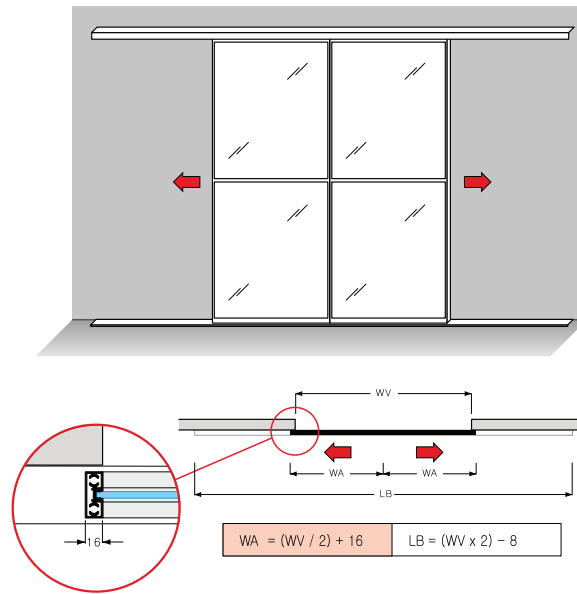

설치 TIP

· 본 노출형(벽부형) 슬림 슬라이딩 도어는 상부레일 벽 설치시 천정과 여유폭이 200mm이상 필요합니다

노출형 슬라이딩 도어 운영규격(벽부형)

	도어	레일	도어높이	도어너비
최소폭	800	1650	최소높이	1500
최대폭	1400	3000	최대높이	2400

노출형(벽부형) 슬라이딩 도어 기준에서 벗어나는 설치 시공시 상담이 필요합니다.

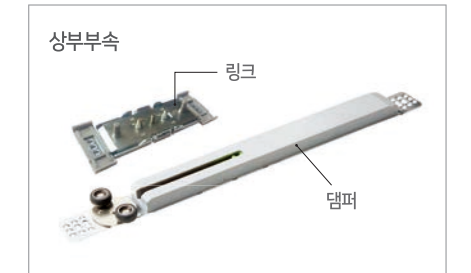
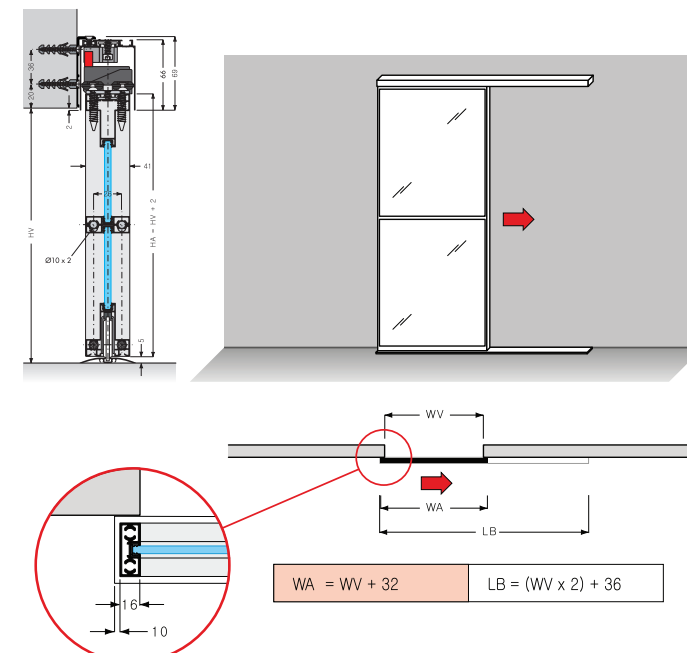



슬림 스윙 도어 동영상

- 알루미늄(도어·프레임) 제품으로 견고하고 뒤틀림이 없습니다.
- 트윈 도어형, 듀얼 도어형은 평상시 한쪽문은 고정상태로 사용합니다.
- 슬림 스윙 도어는 식기무 제품입니다.



JALW2-C 조립형 (블랙)

일반 도어형 운영규격

최소폭	최대폭	최소높이	최대높이	도어바	문틀두께
600	900	-	2550	25x40	60

고정문 도어형 운영규격 (고정문 비율 전체 폭 약 1/4)

최소폭	최대폭	최소높이	최대높이	도어바	문틀두께
850	1300	-	2500	25x40	60

듀얼 도어형 운영규격 (도어 비율 전체 폭 약 1/2)

최소폭	최대폭	최소높이	최대높이	도어바	문틀두께
1200	1800	-	2500	25x40	60

유리적용범위 5~7mm

\* 도어폭이 900 이상일 경우 트윈, 듀얼도어형으로 변경하는 것을 권장합니다.

운영색상

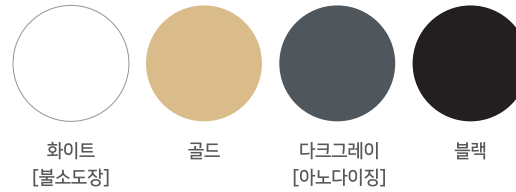

개폐 방식

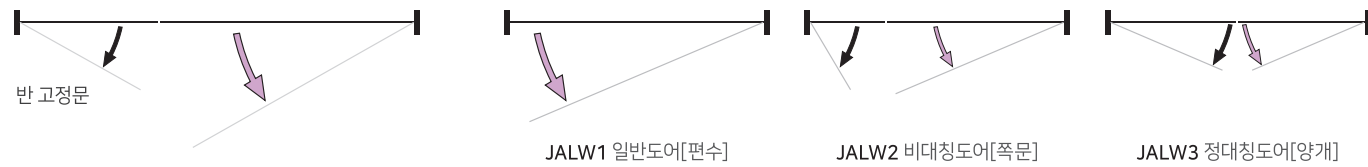

JALW1 일반도어[편수]

JALW2 비대칭도어[쪽문]

JALW3 정대칭도어[양개]



JALW1 일반도어[반달]

JALW2 비대칭도어[웨이브]

JALW3 정대칭도어[반달]



도어락

오도시

힌지

프레임

가스켓

-상기 손잡이 위치는 이미지컷입니다. 실제 주문시 손잡이 높이가 도어 규격에 따라 변경될 수 있습니다. -상기 이미지 색상과 실제 색상은 차이가 있으므로 반드시 시트 색상을 확인바랍니다.



- 180도 회전으로 최대한 개구부를 개방 할 수 있습니다.
- 알루미늄 제품(도어, 문틀)으로 견고하고 뒤틀림이 없습니다.
- 폴 스윙 도어는 식기 無 제품입니다.

- 댐퍼 기능이 있어 안전한 개폐가 가능합니다.
- 폴 회전 방식으로 반드시 지정 핸들만 사용 가능합니다. (도어락 불가)



일반 도어형 운영규격

최소폭	최대폭	최소높이	최대높이	도어바	문틀두께
600	1000	1800	2400	25x40	51

고정문 도어형 운영규격 (고정문 비율 전체 폭 약 1/4)

최소폭	최대폭	최소높이	최대높이	도어바	문틀두께
800	1500	1800	2400	25x40	51

듀얼 도어형 운영규격 (도어 비율 전체 폭 약 1/2)

최소폭	최대폭	최소높이	최대높이	도어바	문틀두께
800	2000	1800	2400	25x40	51

\* 높이 2400 이상 주문 시 반드시 문의 바랍니다.

유리적용범위 5~7mm  
\* 도어폭이 1000 이상일 경우 트윈, 듀얼도어형으로 변경하는 것을 권장합니다.

운영색상

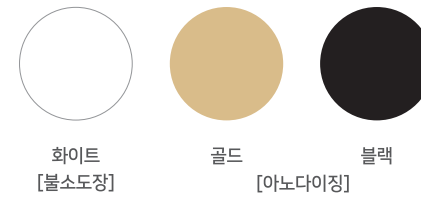

개폐 방식

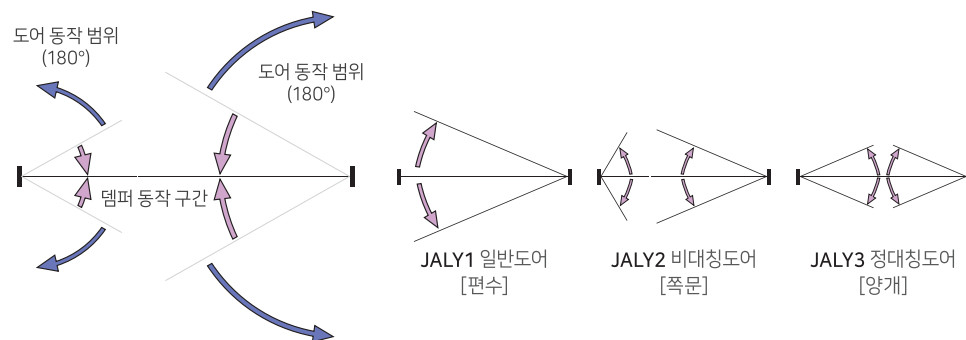

상, 하단 부품

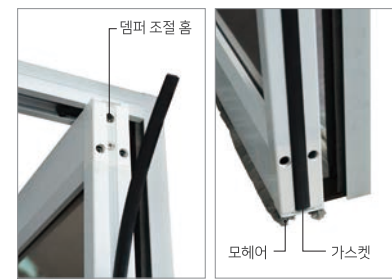

NEW



JALY2-D (화이트/2구)  
사각 핸들(조립형)



사각 핸들(조립형/옵션)

NEW



JALY2-K (블랙/2구 반달)  
반달 핸들(조립형)



반달 핸들(조립형/옵션)

NEW



JALY2-J (화이트/싸니)  
폴 핸들(조립형)  
[화이트 불소도장만 가능]



폴 핸들(조립형/옵션)

NEW



JALY3-L (골드/2구 웨이브)  
반달 핸들(조립형)



반달 핸들(조립형/옵션)

일반 도어(편수)

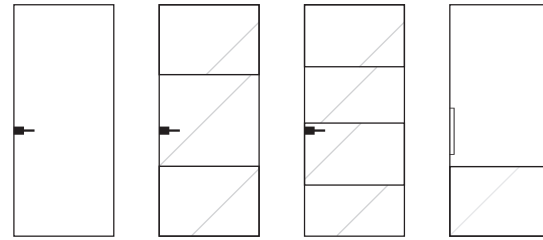

슬림 스윙 도어	조립식	JALW1-A	JALW1-B	JALW1-C	JALW1-D
90° 도어락	접착식		JALW1-B-1	JALW1-C-1	JALW1-D-1
풀스윙 도어	조립식	JALY1-A	JALY1-B	JALY1-C	JALY1-D
180° 손잡이	접착식		JALY1-B-1	JALY1-C-1	JALY1-D-1
색상		화이트	골드	다크그레이[180° 풀스윙도어 불가]	블랙
도장		불소도장		아노다이징	

비대칭(쪽문)

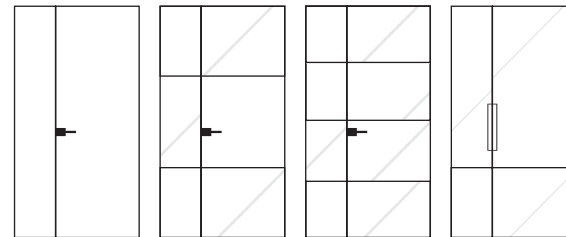

슬림 스윙 도어	조립식	JALW2-A	JALW2-B	JALW2-C	JALW2-D
90° 도어락	접착식		JALW2-B-1	JALW2-C-1	JALW2-D-1
풀스윙 도어	조립식	JALY2-A	JALY2-B	JALY2-C	JALY2-D
180° 손잡이	접착식		JALY2-B-1	JALY2-C-1	JALY2-D-1
색상		화이트	골드	다크그레이[180° 풀스윙도어 불가]	블랙
도장		불소도장		아노다이징	

정대칭(양개)

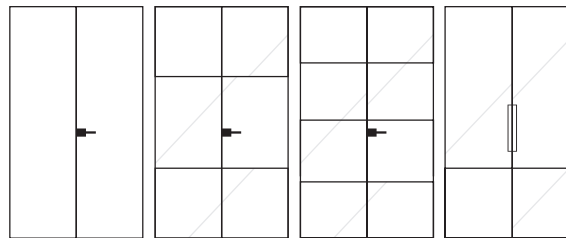

슬림 스윙 도어	조립식	JALW3-A	JALW3-B	JALW3-C	JALW3-D
90° 도어락	접착식		JALW3-B-1	JALW3-C-1	JALW3-D-1
풀스윙 도어	조립식	JALY3-A	JALY3-B	JALY3-C	JALY3-D
180° 손잡이	접착식		JALY3-B-1	JALY3-C-1	JALY3-D-1
색상		화이트	골드	다크그레이[180° 풀스윙도어 불가]	블랙
도장		불소도장		아노다이징	

일반 도어(편수)

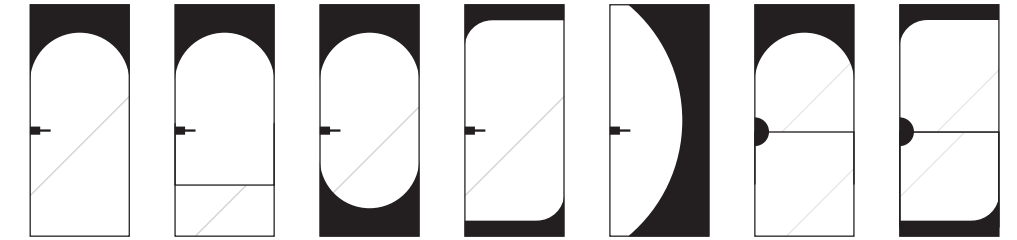

슬림 스윙 도어	조립식	JALW1-E	JALW1-F	JALW1-G	JALW1-H	JALW1-J							
90° 도어락	접착식		JALW1-F-1										
풀스윙 도어	조립식	JALY1-E	JALY1-F	JALY1-G	JALY1-H	JALY1-J	JALY1-K	JALY1-L					
180° 손잡이	접착식		JALY1-F-1				JALY1-K-1	JALY1-L-1					
색상		화이트	골드	블랙	화이트	골드	블랙	화이트	골드	블랙	화이트	골드	블랙
도장		불소	아노다이징	불소	아노다이징	불소	아노다이징	불소	아노다이징	불소	아노다이징	불소	아노다이징

비대칭(쪽문)

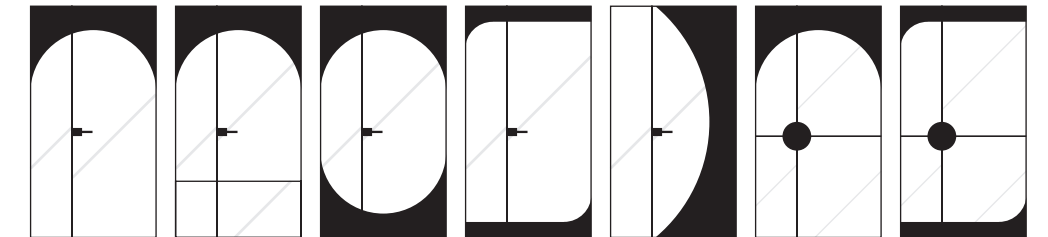

슬림 스윙 도어	조립식	JALW2-E	JALW2-F	JALW2-G	JALW2-H	JALW2-J							
90° 도어락	접착식		JALW2-F-1										
풀스윙 도어	조립식	JALY2-E	JALY2-F	JALY2-G	JALY2-H	JALY2-J	JALY2-K	JALY2-L					
180° 손잡이	접착식		JALY2-F-1				JALY2-K-1	JALY2-L-1					
색상		화이트	골드	블랙	화이트	골드	블랙	화이트	골드	블랙	화이트	골드	블랙
도장		불소	아노다이징	불소	아노다이징	불소	아노다이징	불소	아노다이징	불소	아노다이징	불소	아노다이징

정대칭(양개)

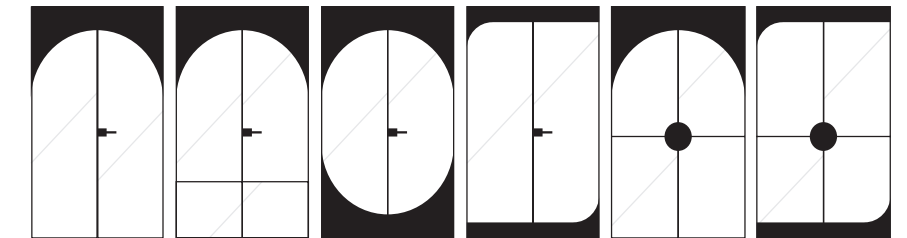

슬림 스윙 도어	조립식	JALW3-E	JALW3-F	JALW3-G	JALW3-H								
90° 도어락	접착식		JALW3-F-1										
풀스윙 도어	조립식	JALY3-E	JALY3-F	JALY3-G	JALY3-H	JALY3-K	JALY3-L						
180° 손잡이	접착식		JALY3-F-1			JALY3-K-1	JALY3-L-1						
색상		화이트	골드	블랙	화이트	골드	블랙	화이트	골드	블랙	화이트	골드	블랙
도장		불소	아노다이징	불소	아노다이징	불소	아노다이징	불소	아노다이징	불소	아노다이징	불소	아노다이징





패럴 도어 동영상

AL 패럴 도어는 독특한 개폐방식으로 개구부가 좁은 중문 공간에 활용하기 좋습니다.  
도어와 쪽문이 나란히 개방하는 방식이며, 도어 사이 가스켓, 모헤어 적용으로 안전성을 높였습니다.

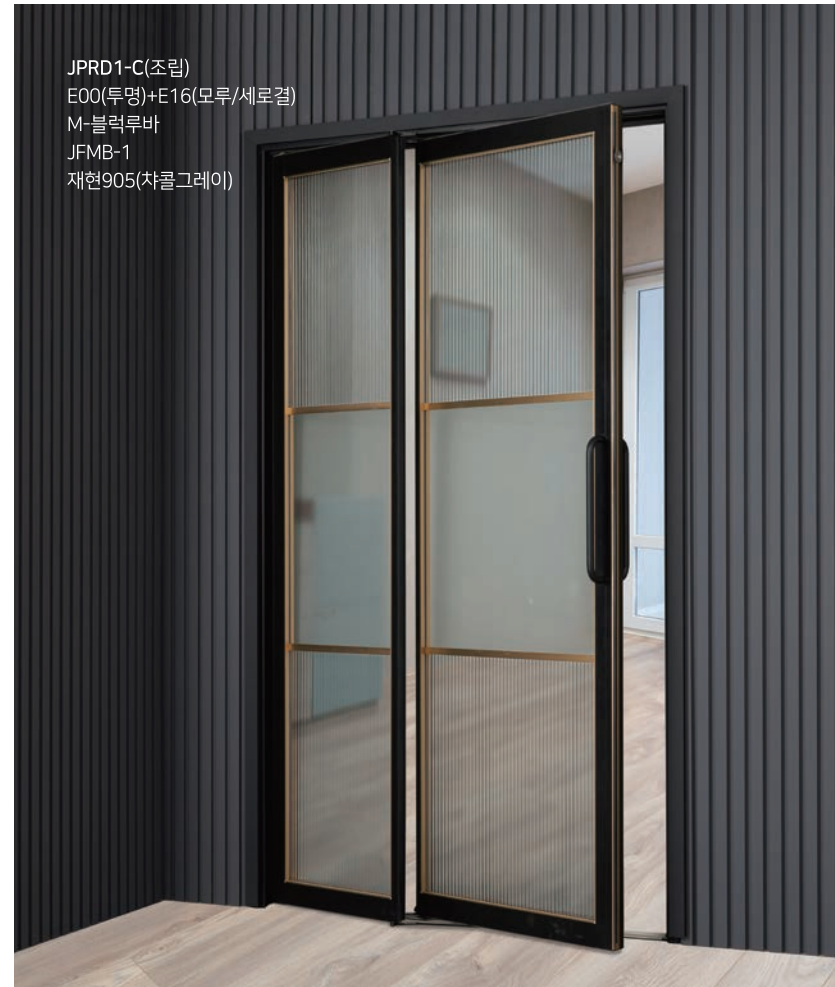

JPRD1-C(조립)  
E00(투명)+E16(모루/세로결)  
M-블럭루바  
JFMB-1  
재현905(차콜그레이)

운영규격(개구부 기준)

최소폭	최대폭	최소높이	최대높이	문틀 두께(AL)
900	1250	2000	2250	50/80

유리적용범위 5mm

운영색상

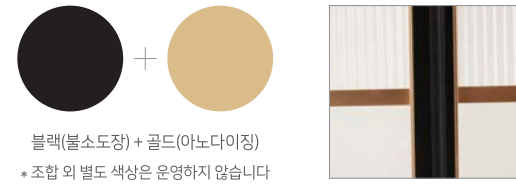

개폐 방식

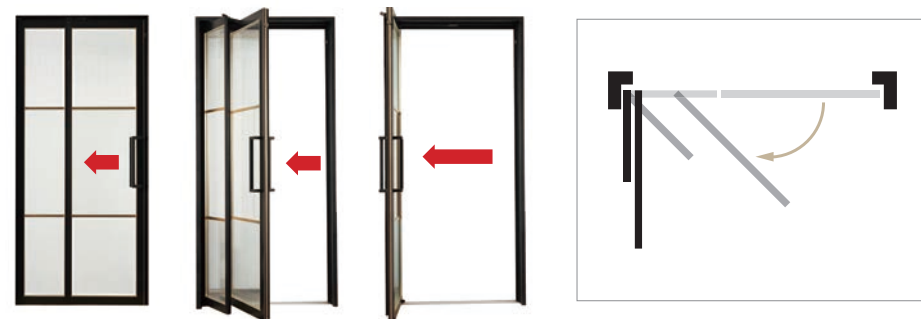

살대 디자인

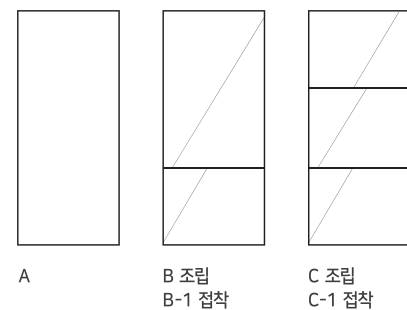

스윙 폴딩 도어 동영상

밀고 당기기가 모두 가능한 도어입니다.  
개방감이 좋으며, 전·후 개폐 방식으로 사용이 매우 편리합니다.  
도어가 닫힐 때 일정 구간에선 뎀퍼 기능이 있어 안전하게 사용할 수 있습니다.

운영색상(시트 래핑)



JSIF-10 재현 67(그레이)  
E16(모루/세로결)  
디자인 월  
JDB-1002  
(맨하탄그레이)

운영규격(개구부 기준)

최소폭	최대폭	최소높이	최대높이	문틀 두께(AL)
960	1300	-	2250	70

유리적용범위 5mm

당길때



밀때

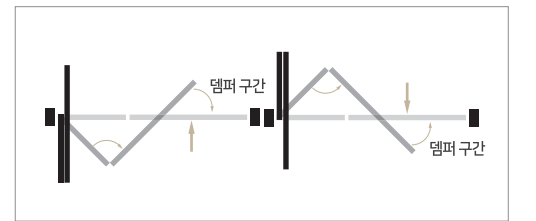

와이어 뎀퍼 클로저



풀핸들



살대 디자인

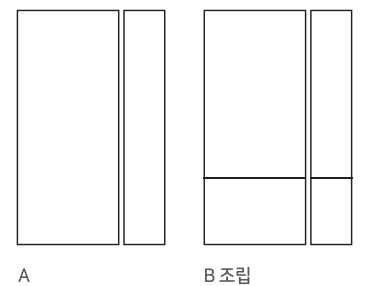

-상기 손잡이 위치는 이미지컷입니다. 실제 주문시 손잡이 높이가 도어 규격에 따라 변경될 수 있습니다. -상기 이미지 색상과 실제 색상은 차이가 있으므로 반드시 시트 색상을 확인바랍니다.

# Aluminum Partition AL 파티션

알루미늄 타입의 파티션은 기존 변화에 따른 변형이 없으며 다양한 유리 적용과 표면에 미려한 도장 기법으로 실내 분위기를 세련되게 만듭니다. 슬라이딩 및 도어 조합으로 편리한 공간 Layout이 가능합니다.



JSLP-D(조립/블랙)  
E07(아쿠아)+E00(투명)



JSLP-K10(조립/간살/골드)  
E00(투명)

### 운영규격

최소폭	최대폭	최소높이	최대높이
-	1400	-	2400

\* 기타 규격은 상담 후 진행 바랍니다.

유리적용범위 5mm

### 운영색상

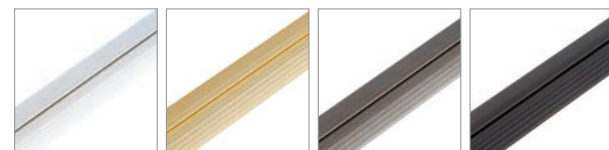

화이트 (불소도장)    골드 (아노다이징)    다크그레이 (아노다이징)    블랙 (아노다이징)

-상기 이미지는 소비자의 이해를 돕기 위함입니다. 실제 제품과는 다소 차이가 있을 수 있습니다.

### 원슬림 혼용 디자인

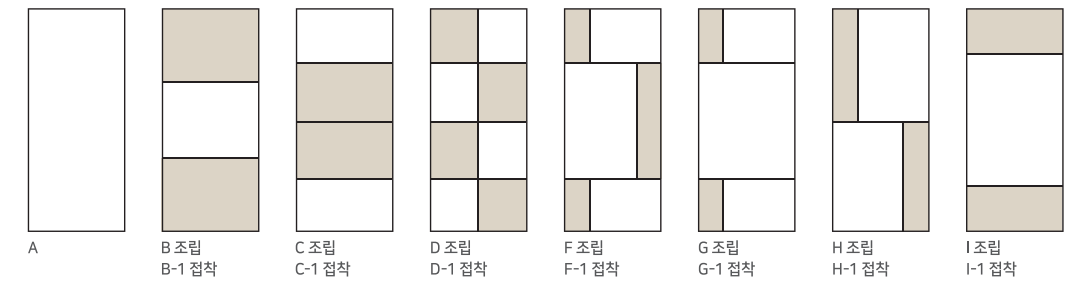

A    B 조립 B-1 접착    C 조립 C-1 접착    D 조립 D-1 접착    F 조립 F-1 접착    G 조립 G-1 접착    H 조립 H-1 접착    I 조립 I-1 접착

### 파티션 디자인

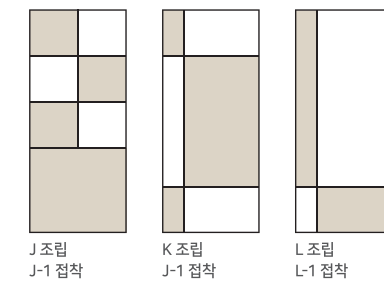

J 조립 J-1 접착    K 조립 J-1 접착    L 조립 L-1 접착

### 간살 디자인

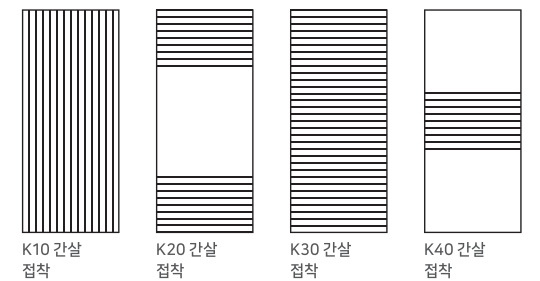

K10 간살 접착    K20 간살 접착    K30 간살 접착    K40 간살 접착



파티션 연결 방식은 두 피스의 파티션을 선틀에 연결 피스로 고정합니다.  
투트랙 미서기 타입 활용 시 한쪽 문은 고정시켜 파티션으로 활용합니다. (사진 참조)

여닫이 연결 방식은 파티션을 결합 후 개구부를 형성합니다.  
형성된 개구부에 알루미늄 스윙 도어를 설치 후 마감합니다. (사진 참조)



원슬림 미서기타입(한쪽 고정)



JSSD3-B  
E19(미스트샤틴)+E00(투명)

파티션 + 도어



JSLP-I + 슬림 스윙 도어(여닫이)  
E11(브론즈샤틴)+E19(미스트샤틴)



E11 브론즈



E11 브론즈



E16 모루

응용 연결 방식

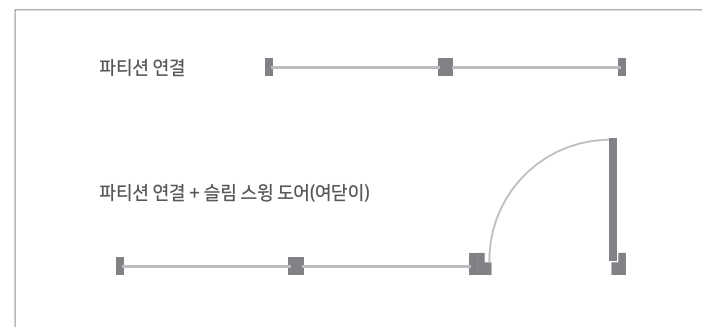
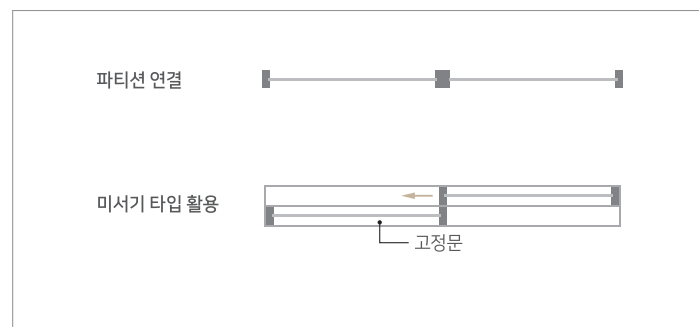

응용 연결 방식

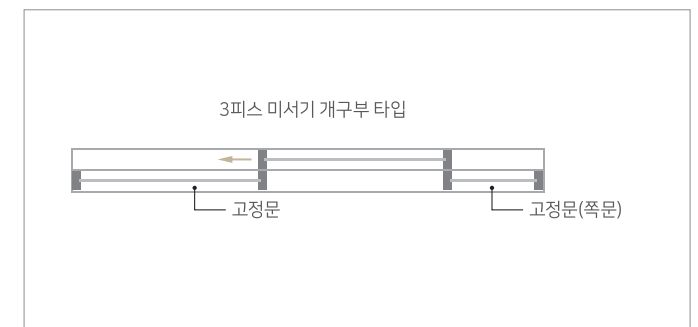
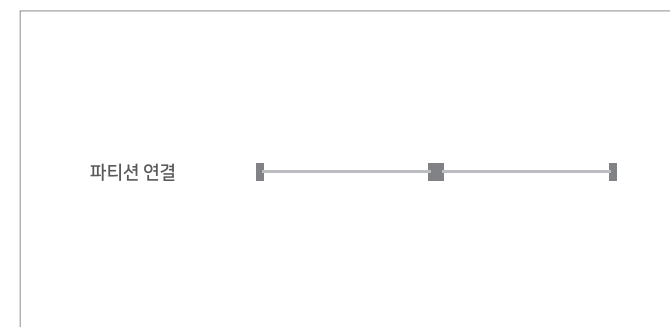



JSLP-J(조립/블랙)  
E11(브론즈)+E12(브론즈샤틴)

파티션



JSLP-LR(접착)  
E00(투명)

컴퍼런스룸

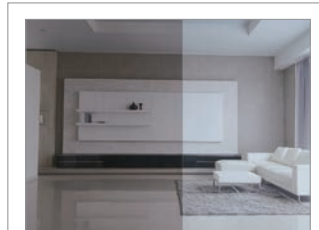

E11 브론즈

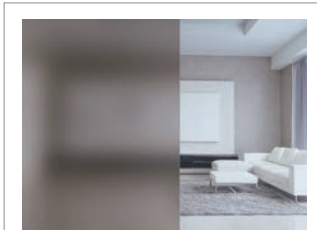

E12 브론즈샤틴

응용 연결 방식

모서리를 개구부로 활용하는 방식입니다.  
도어에 선틀이 삼각모양으로 두 도어가 만나는  
모서리 부분을 마감합니다.  
(투트랙 활용)

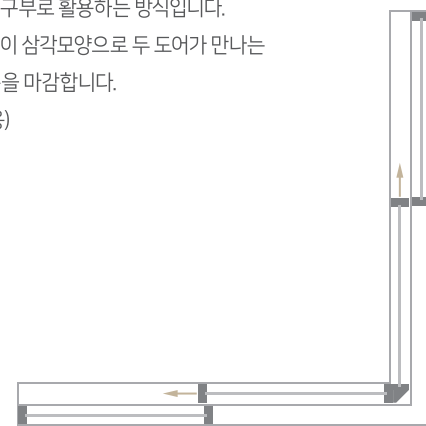

무늬싱글 글라스 | 5mm (강화/일반)

 E00 투명	 E02 마스터라인	 E04 다이아	 E05 레인
 E07 아쿠아	 E08 오셔널	 E09 나시지	 E10 고방유리
 E11 브론즈	 E12 브론즈샤틴	 E15 미스트	 E16 모루
 E17 플루트	 E18 그레이	 E19 미스트샤틴	 E20 나시지 인쇄망입
 NEW E21 그린	 NEW E22 레인도트	 NEW E23 슬라임라인	



매쉬 글라스 | (철망입)



샤틴 글라스 | 5mm (강화)



매쉬디자인 글라스 | 5mm : PM01(강화) / PM04(강화) / MM01(일반)



플랫 인쇄 글라스 | 5mm (강화)



클링크 | 5mm (강화)

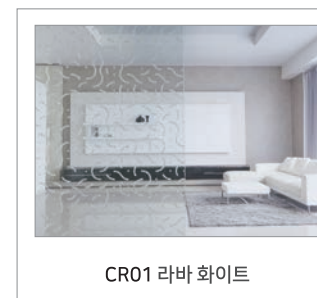

# Color Cover Glasses 컬러 커버 글라스 유리

지정 무늬싱글글라스에 특수필름을 점착해 파손 시 파편을 최소화하며 비산 방지로 글라스의 변질을 막을 수 있는 글라스 제품입니다.

**적용유리** 아쿠아, 모루, 레인, 다이아

**필름유형** 블루, 에메랄드, 그레이, 브론즈, 블루미러, 그린미러, 골드미러, 브론즈미러

## E07-1 아쿠아

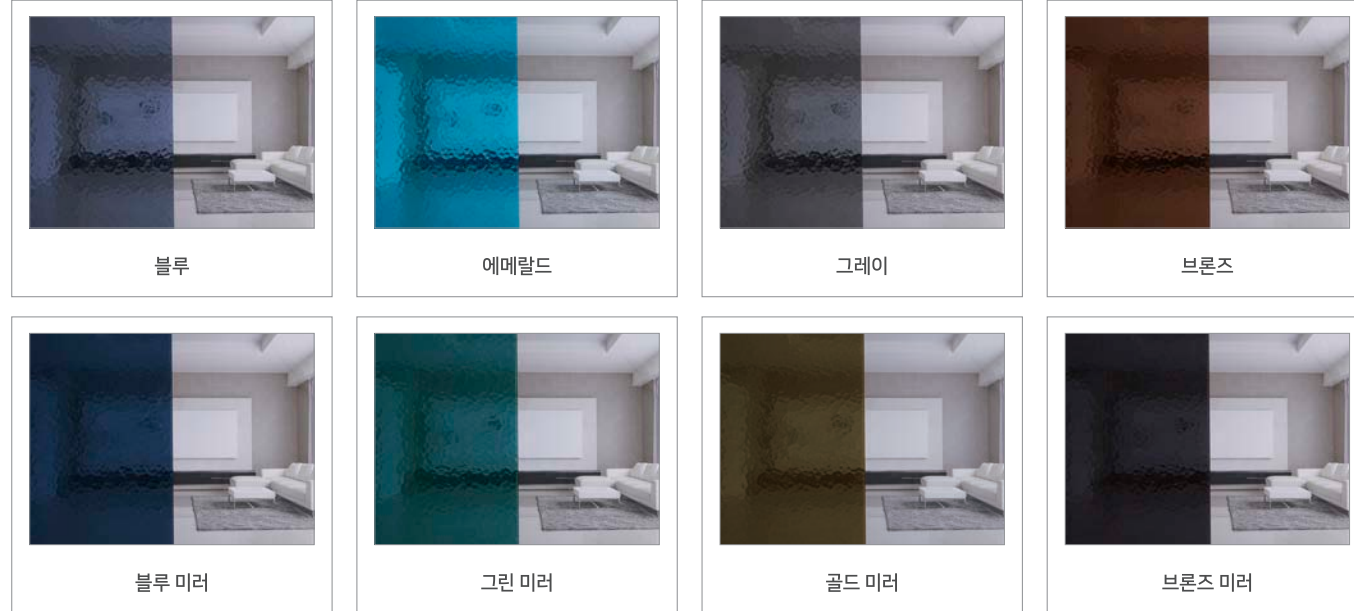

## E05-1 레인

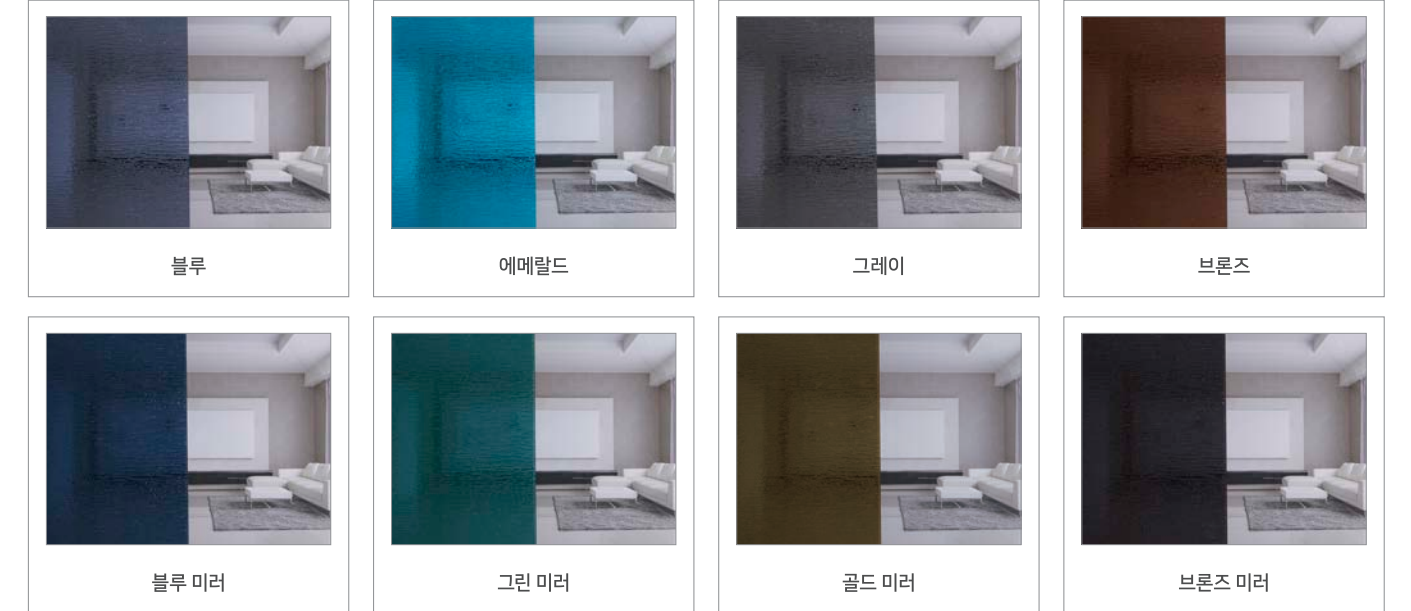

## E04-1 다이아

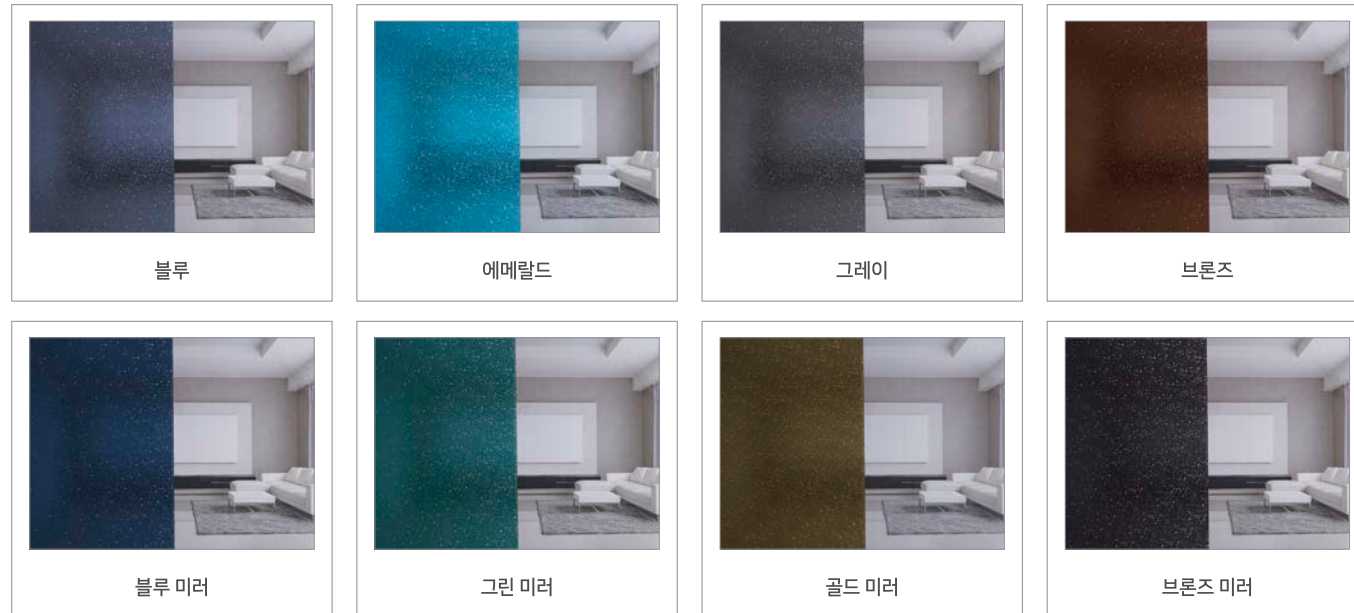

## E16-1 모루

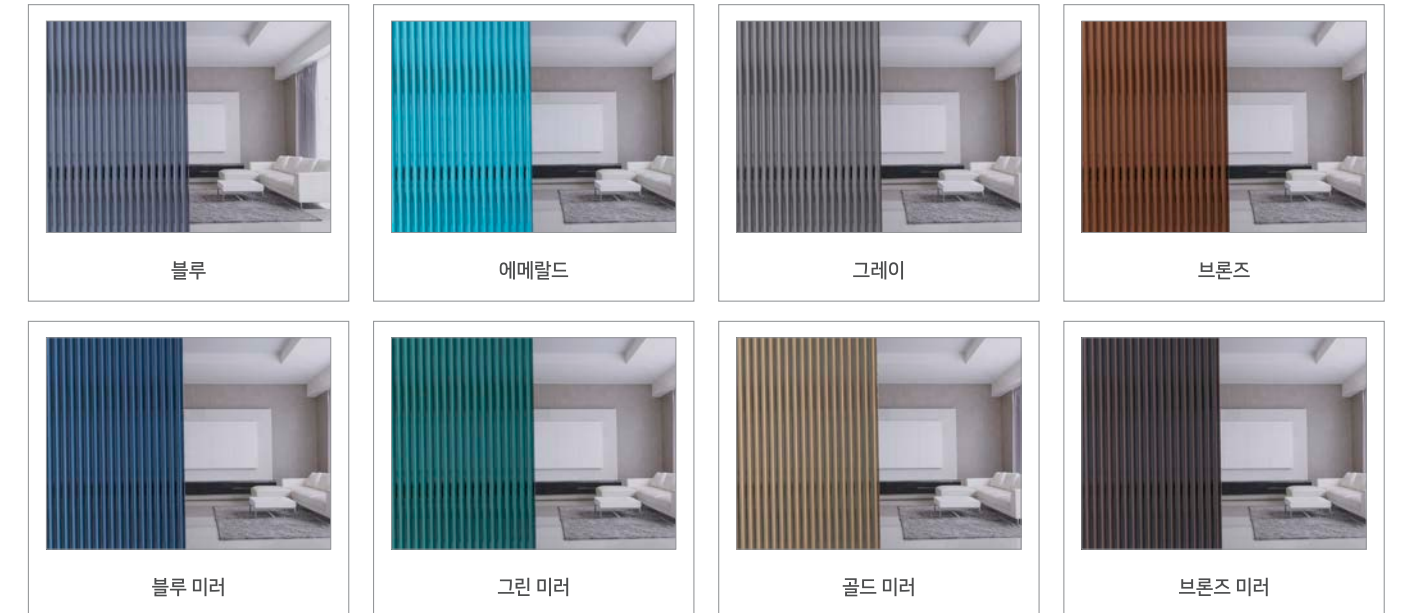

### 미러 후면

미러 제품에 후면은 거울 효과가 있습니다.  
미러 제품 선택 시 컬러는 실내, 미러는 전실 방향 설치를 권장합니다.



# Multi-track Sliding Doors Hardware 목재 3연동 하드웨어 스펙

## 프라임 연동방식 - V레일 적용 하부 V레일



## 프라임 연동방식 - V레일 적용 하부 V타입

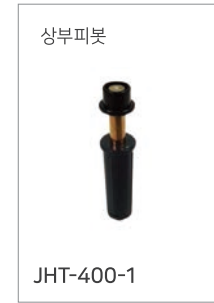

## 대리석 식기 \* 1,800/2,000 운영

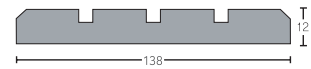

모헤어 적용(옵션) 문과 문틈 사이에 모헤어를 장착해 외부로부터 바람을 막아 실내 온도를 유지 시키며, 소음 방지에도 도움이 된다.

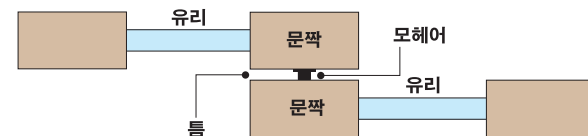
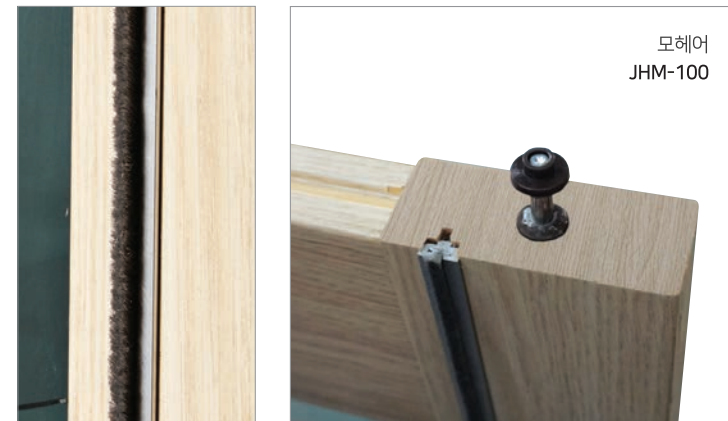

모헤어

## 목재 연동도어의 종류



기본도어 JWD330-1



하단고시형 JWD330-2A



센터고시형 JWD330-B



2연동 포켓 도어



3연동 포켓 도어



6연동 도어

## 목재 3연동 도어 스펙

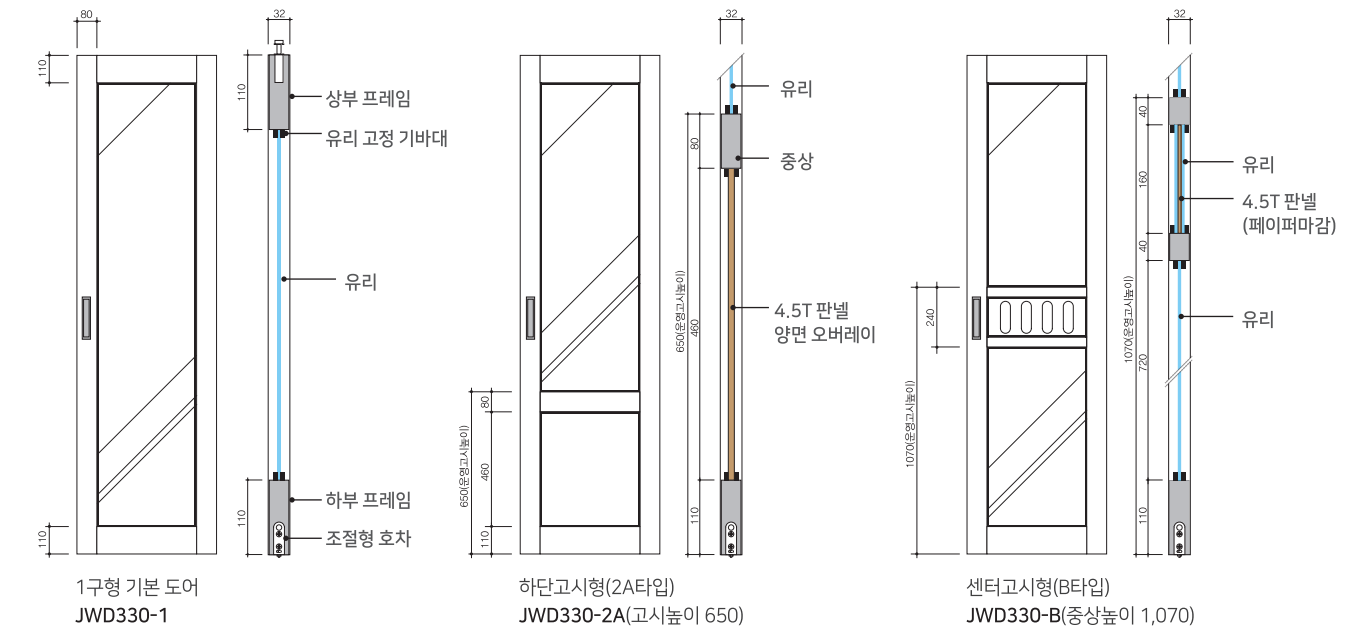

컬러 커버 글라스

지정 무늬상글라스에 특수필름을 부착해 파손 시 파편을 최소화하며 비산 방지로 글라스의 변질을 막을 수 있는 글라스 제품입니다.



JWD330-1  
재현12(스킨필)  
컬러커버글라스 E07-1(아쿠아/그레이)

V커팅 글라스

판유리 표면에 V커팅 홀가공으로 반사면을 이용해 직선과 곡선을 표현한 제품



JWD330-1  
재현216(T브라운)  
V커팅글라스-V01(크로스)

매쉬 글라스

매쉬글라스(철망입) : 그물망 소재에 유리원액을 부어 판유리 저온 냉각시킨 제품으로 실제 금속 망(매쉬)를 볼 수 있습니다.  
매쉬디자인글라스 : 유리 표면에 매쉬 패턴을 인쇄하여 만든 유리입니다.



JWD330-B(중상높이 1,070)  
재현230(오리엔탈블루)  
매쉬글라스-M01(철망입)

6연동도어



6연동도어 JWD360-1  
재현13(크림필사)  
UV필글라스-U15(밀리안)  
3연동도어 JWD330-1  
재현13(크림필사)  
UV필글라스-U15(밀리안)



풍소란 가공

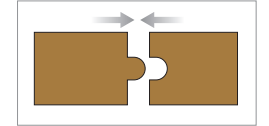

UV필글라스 스펙

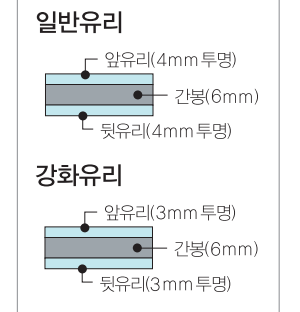

연동 포켓 도어

2연동 포켓 도어

- 포켓부 형성으로 최대한의 공간활용이 가능하며, 다양한 판넬 부착으로 장식성까지 겸비한 연동 도어입니다.
- 2연동 포켓 문틀은 117mm가 기본 사양입니다.

3연동 포켓 도어

- 3연동 포켓은 주거공간 활용시 거실과 주방의 분리가 용이해지며, 포켓부는 냉장고 옆 마감판넬 대응으로도 용이합니다.
- 상업공간에 쓰일 경우 홀 분리 파티션으로도 적당한 제품입니다.
- \* 상부레인은 당사 사양에 의해 변경 될 수 있습니다.



2연동포켓 JWD320-1P  
재현228(G카키그레인)  
매쉬디자인글라스-PM02(화이트)  
※ 포켓집 별도 (재현228(G카키그레인))

좌측개구설치(반대방향)

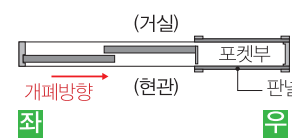
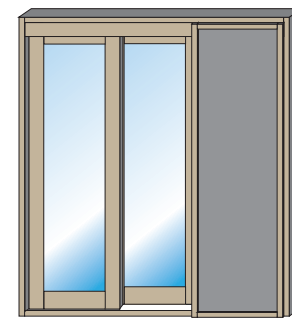

우측개구설치(정방향)

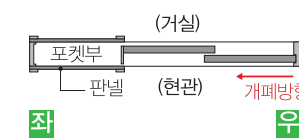
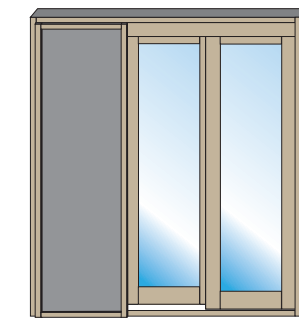

3연동포켓 JWD330-1P  
재현230(오리엔탈블루)  
무늬상글라스-E09(나시지3)  
※ 포켓집 별도 (재현230(오리엔탈블루))



# 07

하드웨어

## Hardware

커버 노출형 슬라이딩

노출형 행거

포켓 도어

손끼임 방지 하드웨어

도어락

기능성 힌지





## Cover Type Exposed Sliding 커버 노출형 슬라이딩

양방향 또는 한방향 댐퍼를 적용하여 부드럽게 개폐가 가능하며 벽면 노출형 레일과 레일을 가려주는 전용 커버, 커버캡(좌/우)을 사용하시면 더욱 심플하고 깔끔하게 마감된 디자인을 표현하실 수 있습니다.  
 주의사항 : 레일 좌, 우 끝에 반드시 스톱퍼를 장착하십시오. (도어 이탈 방지)



JCTS-610 커버(골드)  
 JDSS-620 (양방향 댐퍼)  
 JAJ101  
 재현230(오리엔탈블루)  
 풀핸들 JDH-106(골드)



### JDSC612 (문폭 500~800)

댐퍼 1EA	롤러 1EA	점검구 80mm 1EA	댐퍼스토퍼 2EA	하부가이드 1EA	롤러스토퍼 2EA	렌치 1EA

### JDSC610 (외방향 댐퍼 50Kg)

다이캐스팅 댐퍼 1EA	롤러 1EA	점검구 80mm 1EA	댐퍼스토퍼 2EA	하부가이드 1EA	롤러스토퍼 2EA	렌치 1EA

### JDSC620 (양방향 댐퍼 50Kg)

다이캐스팅 댐퍼 2EA	점검구 80mm 1EA	댐퍼스토퍼 2EA	하부가이드 1EA	롤러스토퍼 2EA	렌치 1EA

-상기 손잡이 위치는 이미지컷입니다. 실제 주문시 손잡이 높이가 도어 규격에 따라 변경될 수 있습니다. -상기 이미지 색상과 실제 색상은 차이가 있으므로 반드시 시트 색상을 확인바랍니다.

## Exposed Hanger 노출형 행거

도어 시공 시 벽체에서 간격 (20mm ±2/36T도어 기준)을 유지해야 합니다.

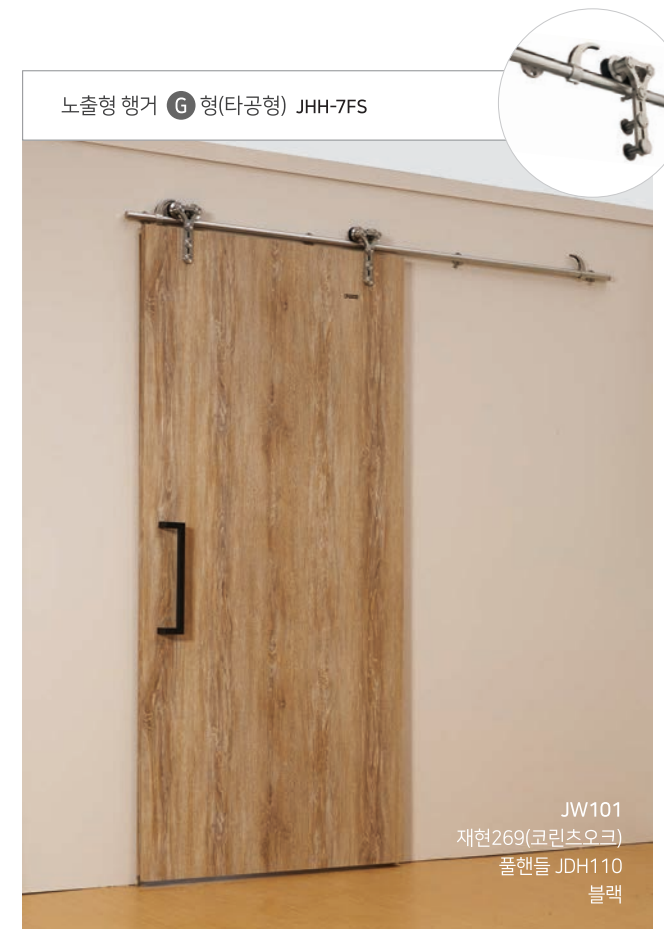



# Exposed Hanger 노출형 행거

도어 시공 시 벽체에서 간격 (20mm ±2/36T도어 기준)을 유지해야 합니다.

노출형 행거 1형(타공형) JHH-5FS

JW101  
재현268(텐케리오크)  
폼핸들 JDH106  
골드

노출형 행거 1형(결합형) JHH-10FS

JW101  
재현268(텐케리오크)  
폼핸들 JDH109  
골드

노출형 행거 C형(타공형) JHH-3FS

노출형 행거 D형(결합형) JHH-4FS

# Pocket Doors 포켓 도어

포켓 도어(외방향 댐퍼) - 50Kg JHS-206

JW101  
재현253(P블랙)  
오목이 손잡이 JHO-102-1

외방향 댐퍼 TIP  
최소폭 : 620mm  
최대폭 : 1500mm

포켓 도어(양방향 댐퍼) - 50Kg JHS-207

JW101  
재현268(텐케리오크)  
오목이 손잡이 JHO-102-1

양방향 댐퍼 TIP  
최소폭 : 620mm  
최대폭 : 1500mm

※ JHS-208(무댐퍼형) 운영합니다.

-상기 손잡이 위치는 이미지컷입니다. 실제 주문시 손잡이 높이가 도어 규격에 따라 변경될 수 있습니다. -상기 이미지 색상과 실제 색상은 차이가 있으므로 반드시 시트 색상을 확인바랍니다.



상부 연결 홈



하부 3가지 기능 선택

상부한지(공용)



하부결합

무기능  
JHSS-101  
하부한지 규격 :  
Ø26.7x42



완충형  
JHSS-102  
하부한지 규격 :  
Ø26.7x111



자동단힘  
JHSS-103  
하부한지 규격 :  
Ø26.7x149

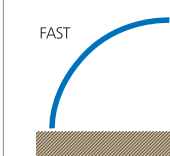

무기능  
기본 손끼임방지 도어캡  
입니다.

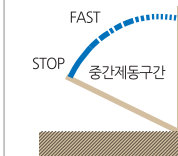

완충형  
열어놓은 도어가 갑작스  
러운 충격(바람 or 아이  
들 장난 등) 만일 경우 일시  
멈춤 가능

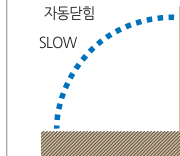

자동단힘  
열린 도어가 자동으로  
닫히도록 가능합니다.

기본 운영색상



문 제작도

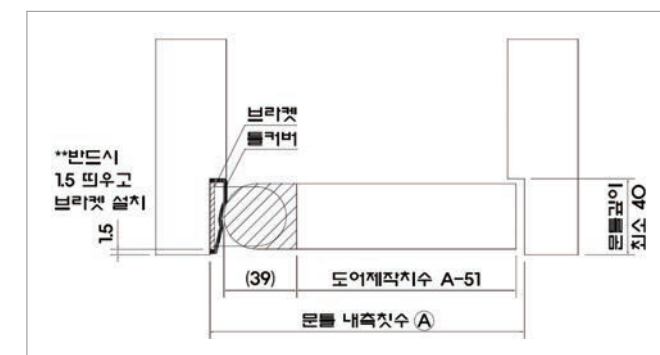

- 시공하고자 하는 문틀(내측치수)에서 51을 빼고 기존과 같이 문을 제작 하십시오.
- 문틀의 깊이는 최소 40이며 가능한 플러스 쪽으로 제작하여야 간섭이 없습니다.



-상기 손잡이 위치는 이미지컷입니다. 실제 주문시 손잡이 높이가 도어 규격에 따라 변경될 수 있습니다. -상기 이미지 색상과 실제 색상은 차이가 있으므로 반드시 시트 색상을 확인바랍니다.



Made in GERMANY

1952년 독일의 프리드리히 호페(Friedrich Hoppe)에 의해 설립된 호페는 완벽한 장인정신을 가지고 현재 그의 두 아들들이 회사를 운영하고 있습니다. 호페는 활동, 알루미늄, 주물, 나일론의 원료로 50 여가지의 색상과 400 여가지의 디자인, 합리적인 다양한 가격대로 고객에게 가장 적합한 제품을 맞추어 드리고 있습니다.

호페 도어락

주문제



JHCA-F3



JHCA-F2



JHCA-F1



JHCS-F1



JHCS-F2



JHCS-F3

호페 모티스락

주문제



JHMS-F1



JHMS-F2



JHMS-F3



JHMS-F4

모티스락



JDL-105-1



JDL-106-1



JDL-107-1



JDL-108-1

도어락



JDL-105



JDL-106



JDL-107



JDL-108



프리미엄 모터스락

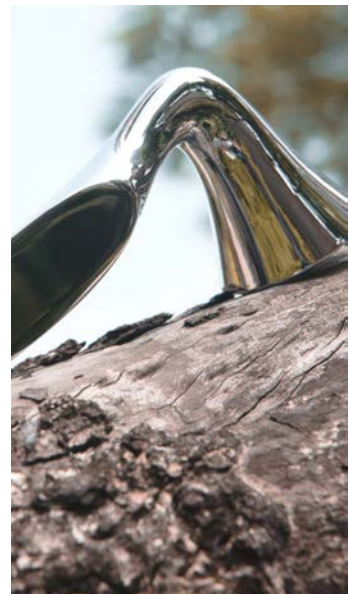
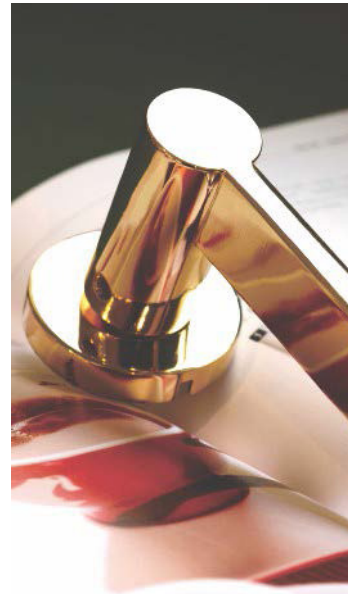

일체형 모터스락

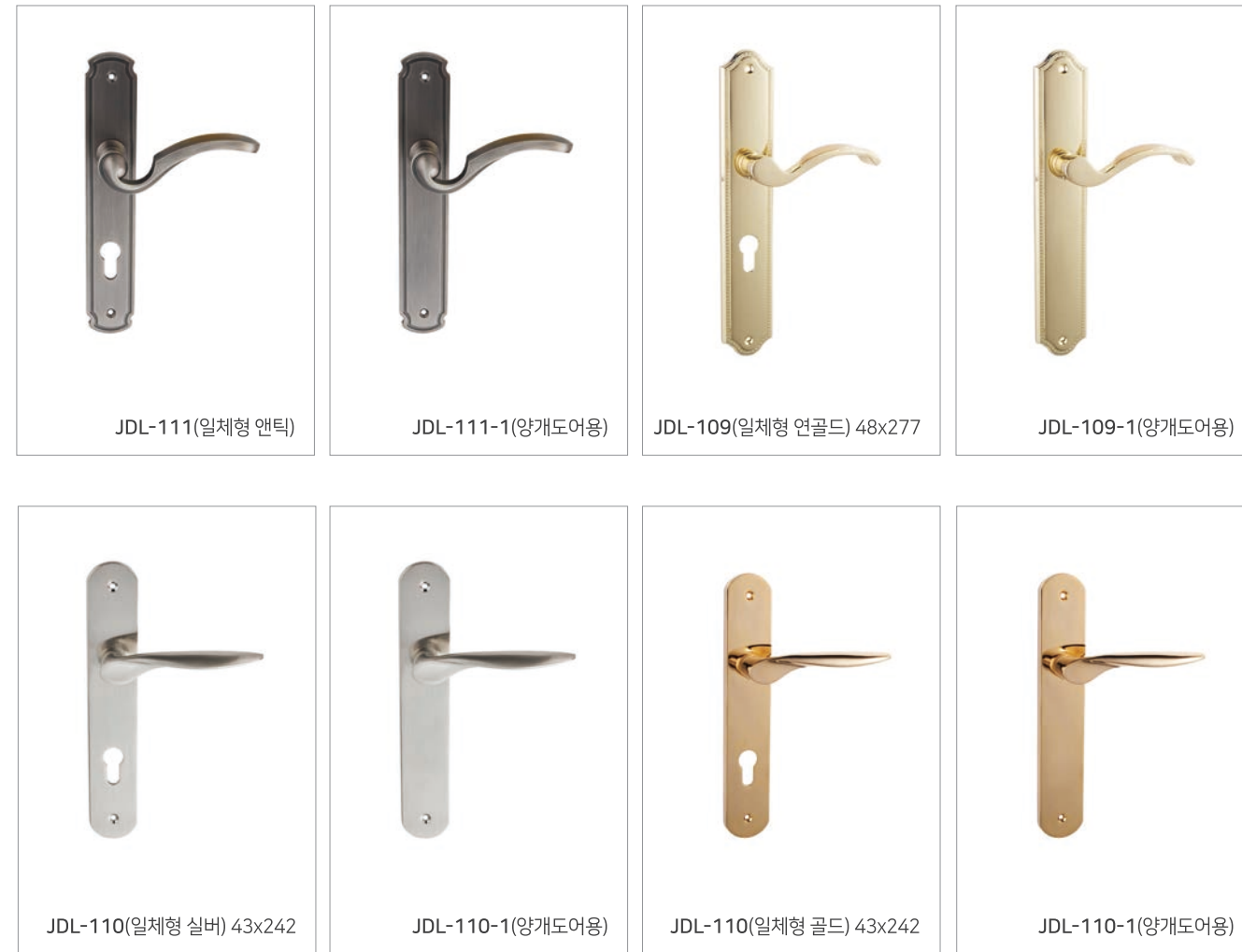

일체형 모터스락 적용사례



JDL-109(일체형 연골드)

·상기 하드웨어는 소비자 이해를 돕기 위한 이미지이며, 실제 제품과 색상이 다소 차이가 있을 수 있습니다.

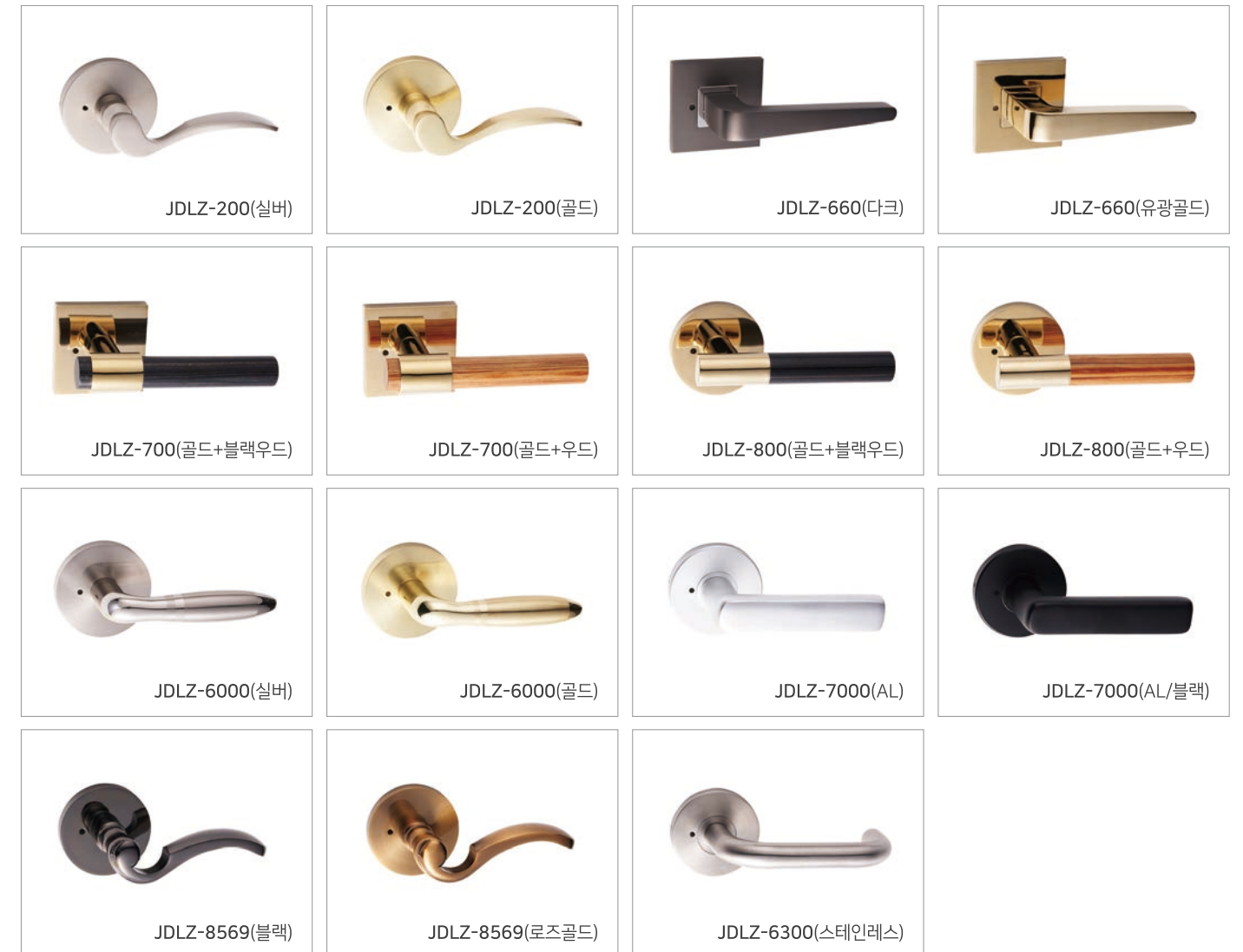

고급형 도어락 적용사례

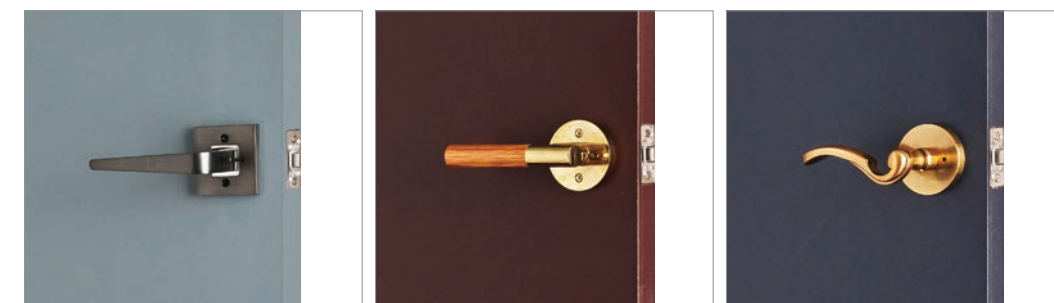



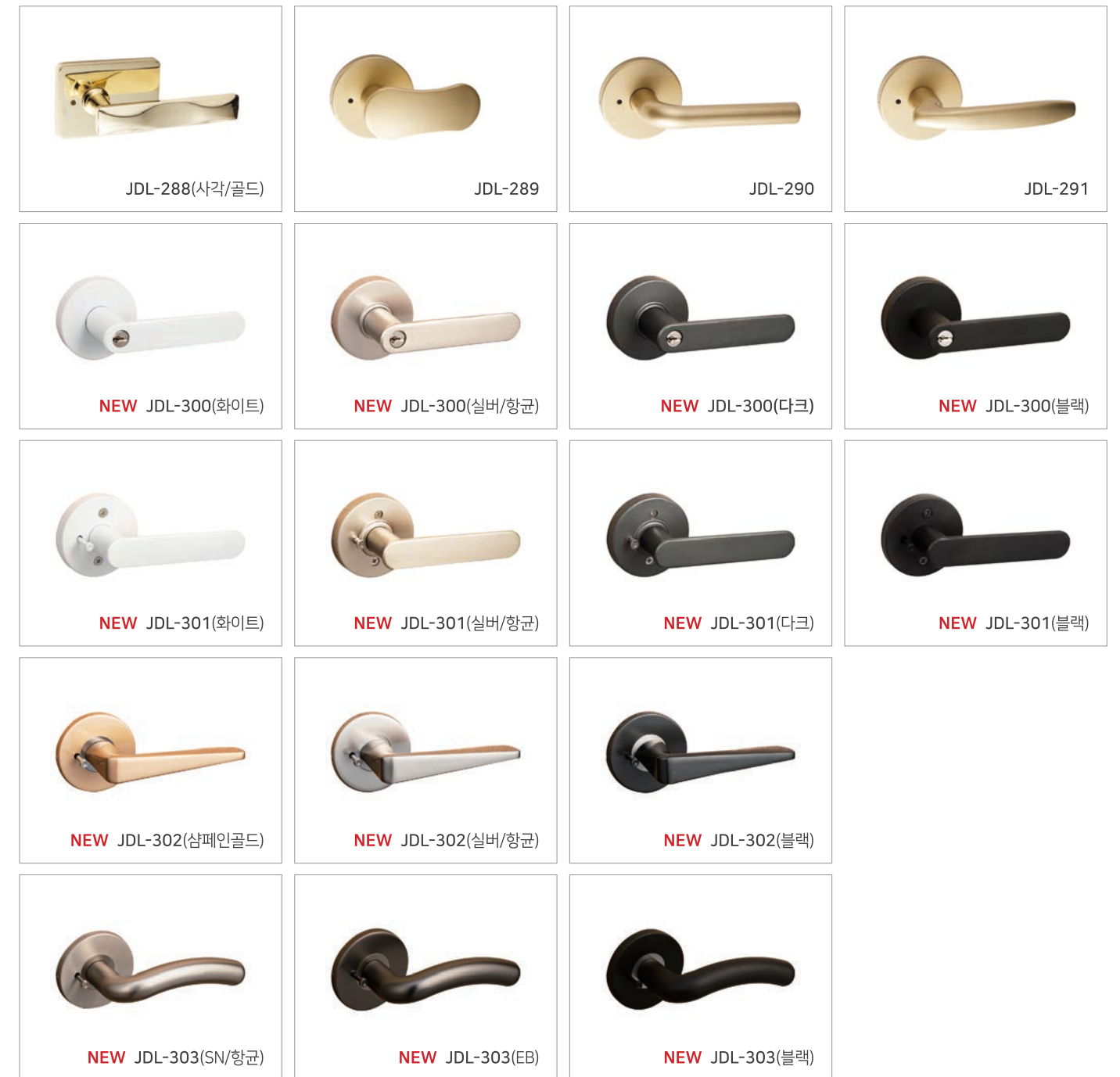
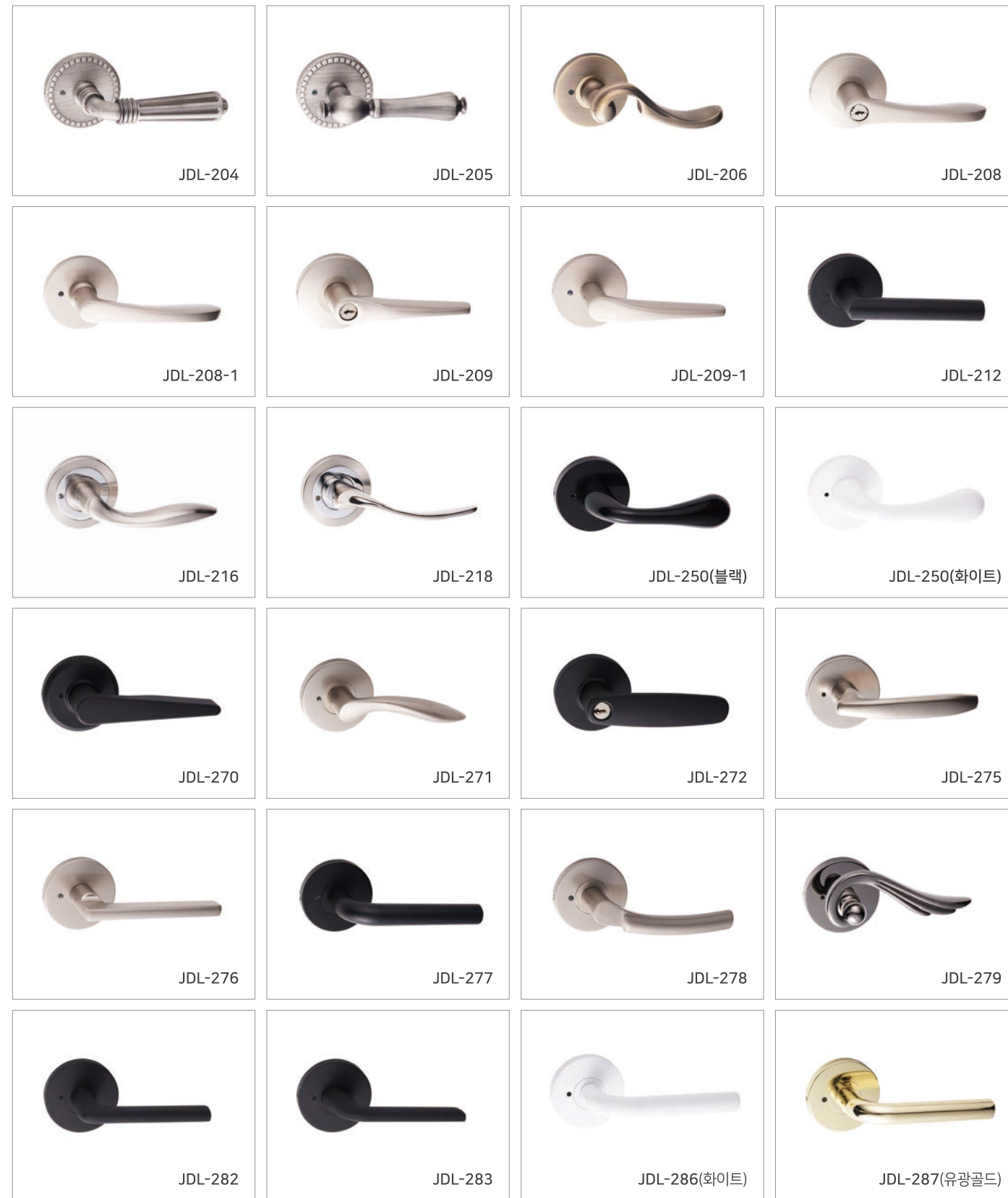

양방향 도어 전용 도어락 JDKL-100



양방향 도어 전용 도어락 JDKL-101 **NEW**



양방향 도어 전용 도어락 적용사례



· 상기 하드웨어는 소비자 이해를 돕기 위한 이미지이며, 실제 제품과 색상이 다소 차이가 있을 수 있습니다.

푸시 도어락 JDFL-102 회전 오픈형이 아닌 푸시 오픈형의 신개념 도어락



푸시 도어락 JDFL-1701 **NEW**



푸시 도어락 JDFL-1702 **NEW**



푸시 도어락 JDFL-1703 **NEW**





# Round Handle 라운드 손잡이

D형손잡이 JDZ-100 90x60x100 **NEW**



D형손잡이 JDZ-120 90x60x120 **NEW**



D형손잡이 JDZ-130 130x100x120 **NEW**



반달손잡이 JDZ-830 230x200x140 **NEW**



반달손잡이(절곡타입) JDZ-831 235x200x117 **NEW**



# Handle 손잡이

원홀손잡이 JHZ-703 Ø75x24T **NEW**



원홀손잡이(조약돌) JHZ-756 50~110 **NEW**



\*조약돌 손잡이는 자연석을 활용한 손잡이로 모양이 일정하지 않습니다.

## 손잡이

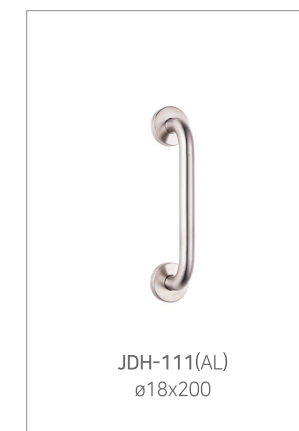

풀 핸들 12T, 32T, 36T 용 체결볼트 박스 내 동봉

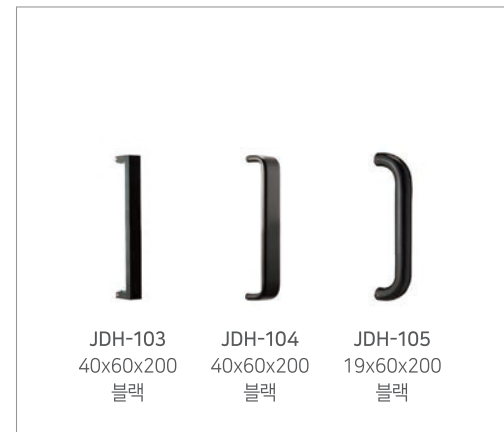
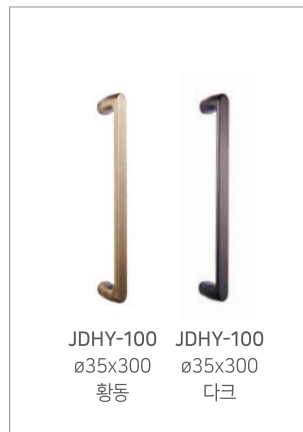
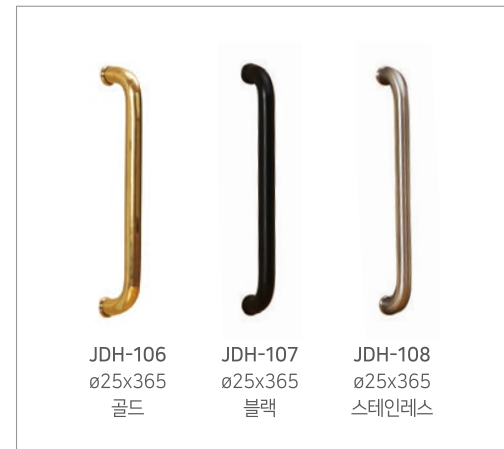
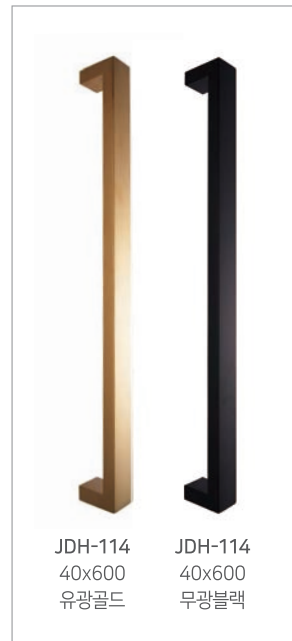

여닫이 댐퍼 도어를 천천히 닫는 기능 외 오픈 시 고정시킬 수 있습니다.



미닫이 댐퍼 도어 개폐시 손끼임에 의한 부상을 방지하고 천천히 닫히므로 소음을 줄여줍니다.

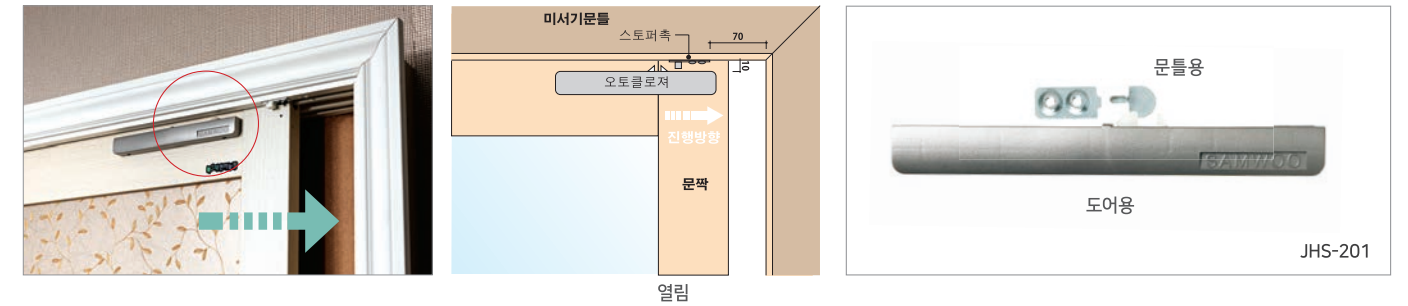

**NEW** 매립형 미서기 댐퍼 도어 내부에 설치되는 미서기용 댐퍼로 하드웨어가 노출되지 않습니다.(댐퍼 4EA/레일 2EA/링크4EA)





포켓 / 연동 도어 시건장치 도어두께 28~36T

KAWAGUCHI CIKEN



잠금형태 JTL-100(골드) JTL-100(실버) JTL-100-1 (열쇠형/골드) JTL-100-1 (열쇠형/실버) 캐치홈

80mm 프레임 시건장치 JTL-800(실버) 도어두께 31~37T



Close Open

핸들 앞 핸들 뒤

도어두께 35~45T

주문제

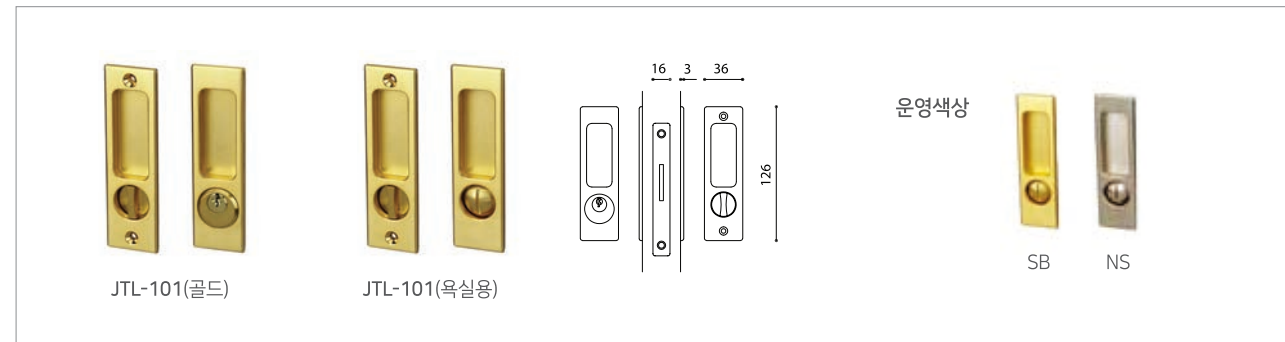

JTL-101(골드) JTL-101(목실용)

운영색상

SB NS

오목이 손잡이(미서기용)

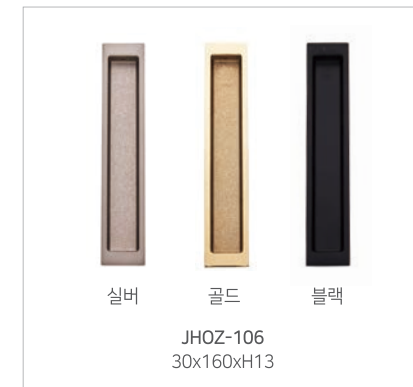

실버 골드 블랙

JHOZ-106  
30x160xH13



실버 DN 골드

JHOZ-110(타원형)  
35x110xH10

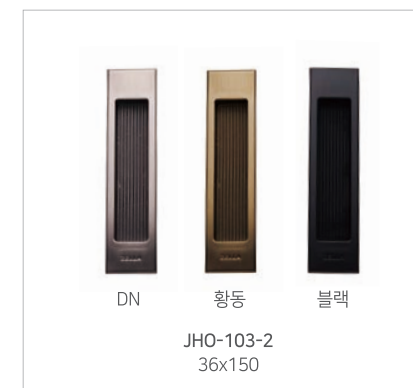

DN 황동 블랙

JHO-103-2  
36x150



JHO-102-3 JHO-102-1 JHO-103-1

JHO-102-3  
160x34



유광실버

JHOZ-101(원형) / 60(전)x55(후)xH11

골드 블랙 실버 유광실버

JHOZ-100(원형) / 65(전)x55(후)xH11

오목이 손잡이(여닫이용) 히든도어/일반도어 적용



화이트 DN 블랙

JHOZ-230  
45x230xH16



실버 골드 블랙

JHOZ-115  
42x115xH12



DN 블랙 화이트 AB

JHOZ-68  
56x68xH14



유광실버

JHOZ-823-L  
55x12



이지 경첩

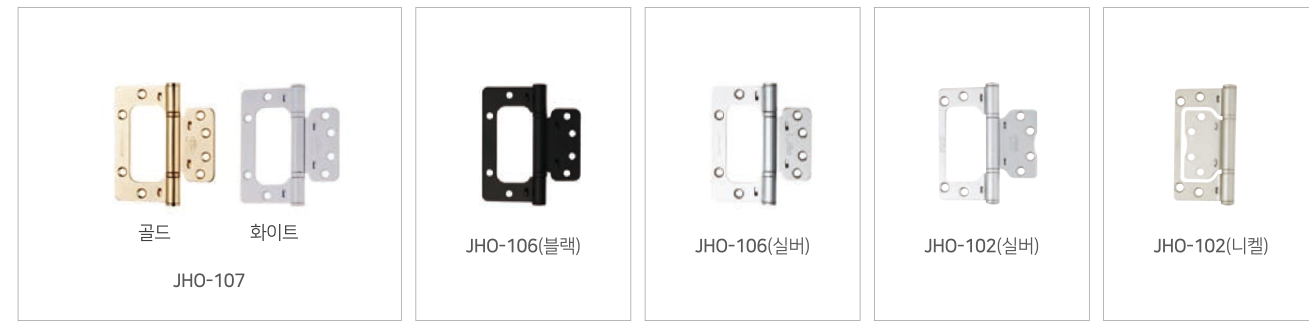

분리형 경첩



일반 경첩



스프링 경첩



문 열리는 각도는 180도 이상 불가  
문의 중량은 30kg 미만

자유(스윙) 경첩



JSWZ-S201 규격

경첩	경첩 높이	도어 두께
A201	92mm	26mm
B201	116mm	26mm
C201	140mm	37mm

조절형 3D 소스 힌지(숨은 경첩) JHOZ-3D(2EA/1SET)



조절형 소스힌지(숨은경첩) JFDY-203(2EA/1SET)

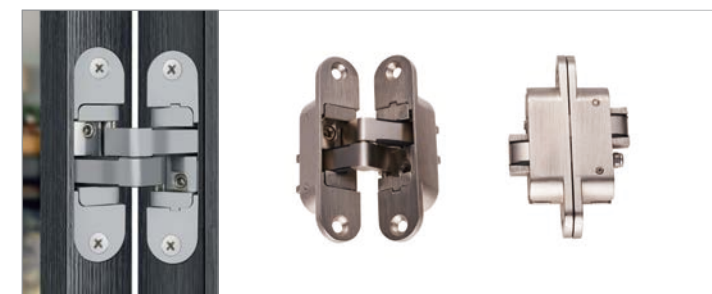

데미힌지 JHOZ-200(3EA/1SET)

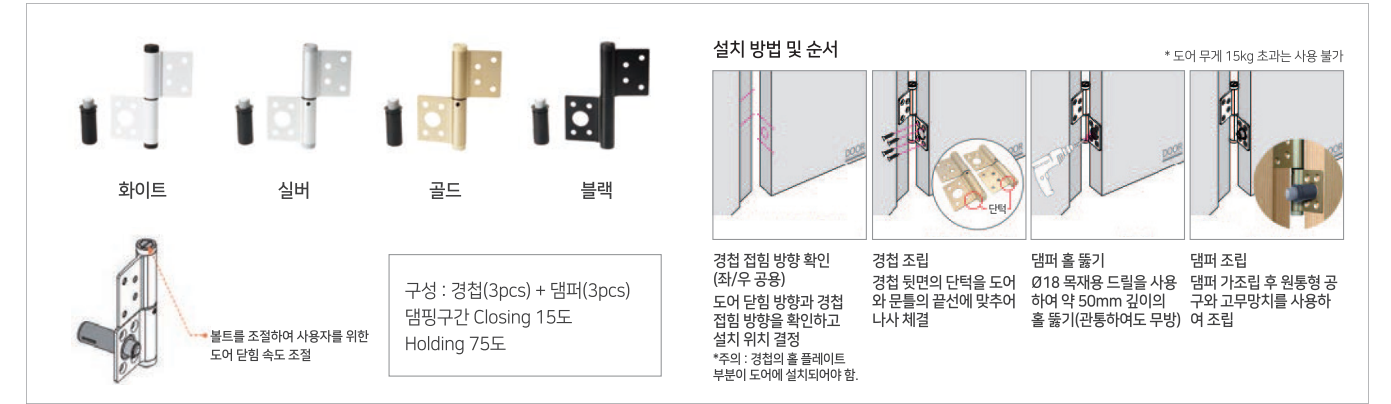

유압힌지 JHOZ-2000(3EA/1SET)



목문용 스윙힌지 JFDZ-500





자석 빠찌링



자석 캐처

엣지풀 JHTZ-100



다방향 엣지풀 NEW



컴포트가이드(조절용 하부가이드)



슬라이딩도어 문틈 가스켓 JGT-200 NEW



·상기 하드웨어는 소비자 이해를 돕기 위한 이미지이며, 실제 제품과 색상이 다소 차이가 있을 수 있습니다.

도어 스톱퍼 벽체 부착형

일자 스톱퍼 [ 95m ]



일자 스톱퍼 [ Ø20x95m ] JHOZ-495 NEW



스프링 스톱퍼 [ 75m ] JHOZ-475 NEW



스프링 스톱퍼 [ 160m ] JHOZ-460 NEW



스프링 스톱퍼 [ 105m ]



바닥스톱퍼(칼블럭형) JHOZ-411 ø29x45



반달 바닥도어 스톱퍼(칼블럭형) JHOZ-410 ø45x25

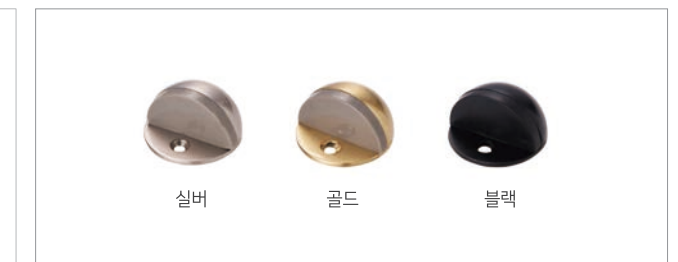

·상기 하드웨어는 소비자 이해를 돕기 위한 이미지이며, 실제 제품과 색상이 다소 차이가 있을 수 있습니다.

오메가 레일 (돌출형) 미서기 적용



오메가 레일 (삽입형) 분리형



V레일 분리형

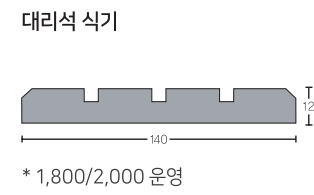
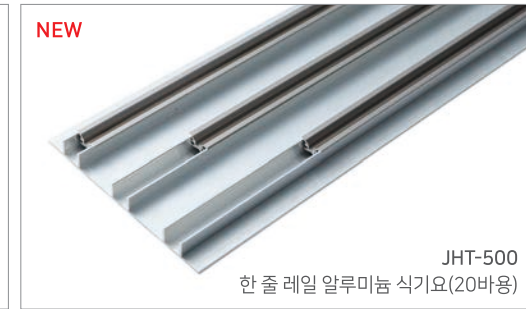

JHT-300 스노우 맥스

JHT-301 샌드 그레이

JHT-303 블랙

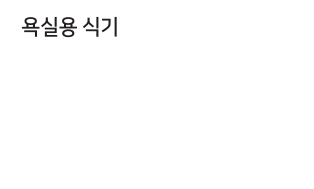

현관 스윙 스톱퍼



볼캐처



조정형 볼캐처



오도시

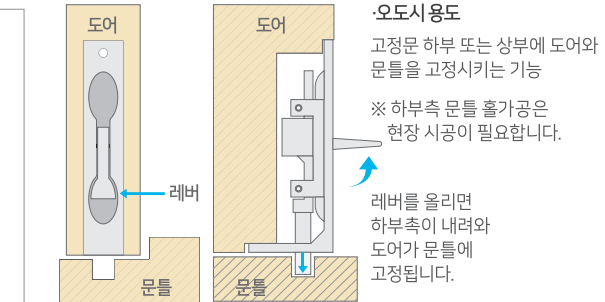

도어 환풍구 화장실에 신선한 공기를 공급하고 냄새 및 습도를 순환시켜 쾌적한 욕실을 만듭니다.

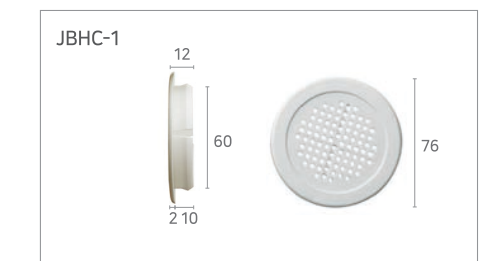

보수용품



윈드컷 도어가 닫힐시 도어 하단에 윈드컷이 내려와 바람, 소음, 빛을 차단하는 효과가 있습니다.

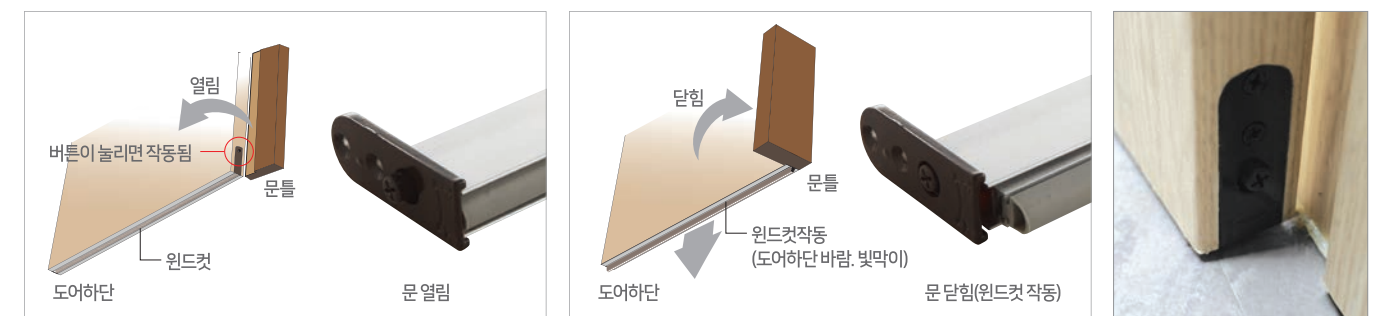

JHO-200 [일반형]



08

마감재

## Finishes

클래식 월 메이트

스타일 템버 보드

나트라 헤링본 보드

나트라 헤링본 템버 보드

디자인 월

M-블럭 루바

히노끼 우드 블럭





**JMWP-516**  
 규격: 500x1600x22T  
 수량: 1Box/2EA/1.6m2  
 도장용: 하도도장  
 래핑용: 재현8(백색)

**JMWP-508**  
 규격: 500x800x22T  
 수량: 1Box/4EA/1.6m2  
 도장용: 하도도장  
 래핑용: 재현8(백색)

**JMWP-505**  
 규격: 500x500x22T  
 수량: 1Box/4EA/1m2  
 도장용: 하도도장  
 래핑용: 재현8(백색)

클래식 월 메이트 가이드

클래식 월 메이트는 하도상태의 월 패널과 래핑마감 상태의 월 패널 2종으로 구성되어 있습니다.  
 도장용 클래식 월 메이트는 인테리어 벽면의 치수에 맞게 고정 후 도장마감 합니다.  
 모듈형 패널로서 시공이 간편하고 퀄리티 높은 완성도를 자랑합니다.  
 하단, 측면, 및 상단의 마감은 화이트 클래식 몰딩(천정, 허리, 걸레, 평판, 데코몰딩)을 활용하시기 바랍니다.

클래식 월 메이트 사용예

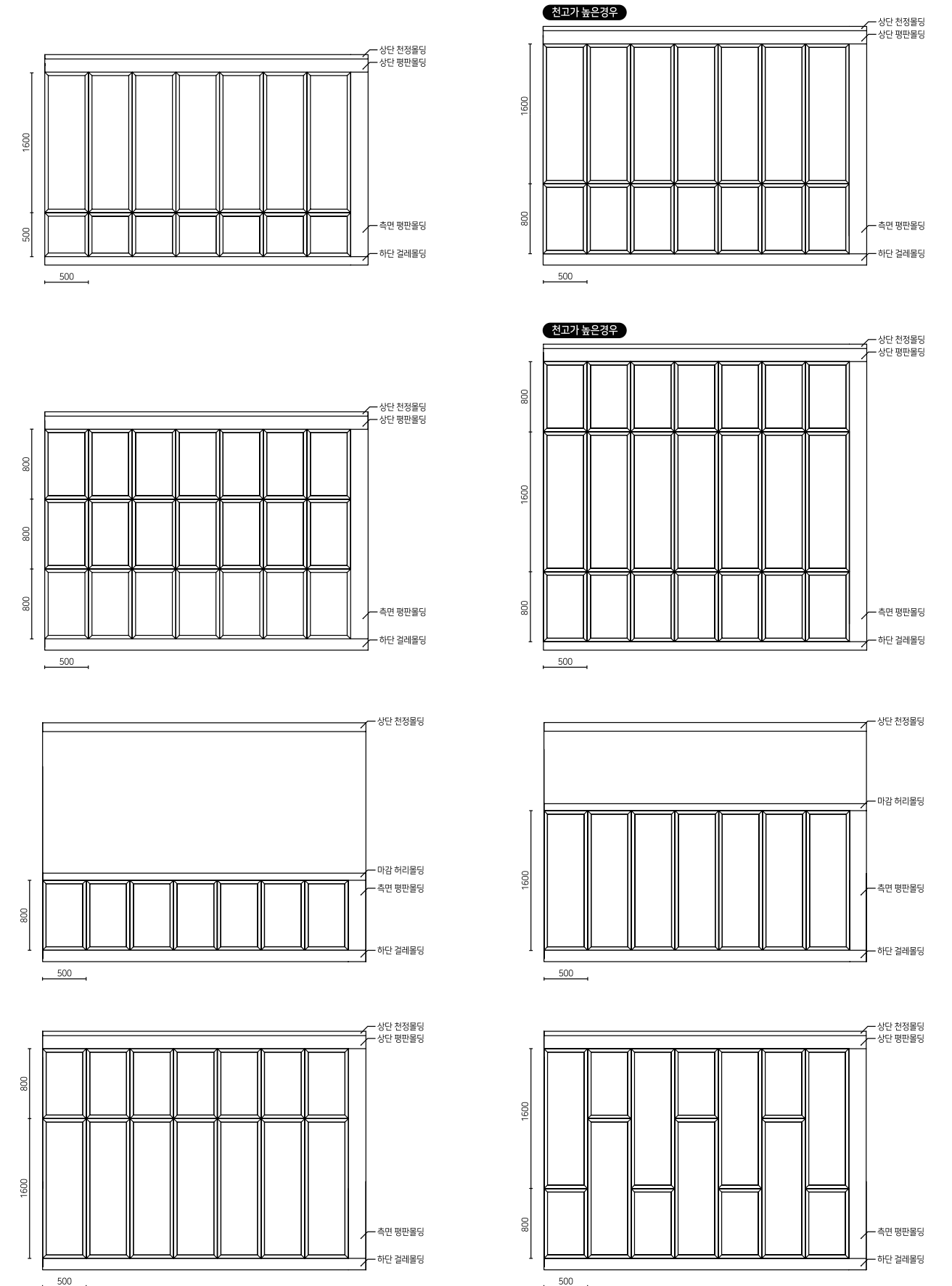



Classic Wall Mate 클래식 월 메이트 **NEW**

FINISHES



\*본 이미지는 현장 도장 마감 완성 예시입니다.

\*본 이미지는 현장 도장 마감 완성 예시입니다.



-상기 이미지는 소비자 이해를 돕기 위함이며, 실제 제품과 색상차가 있을 수 있습니다.



Classic Wall Mate 클래식 월 메이트 **NEW**



\*본 이미지는 현장 도장 마감 완성 예시입니다.

\*본 이미지는 현장 도장 마감 완성 예시입니다.

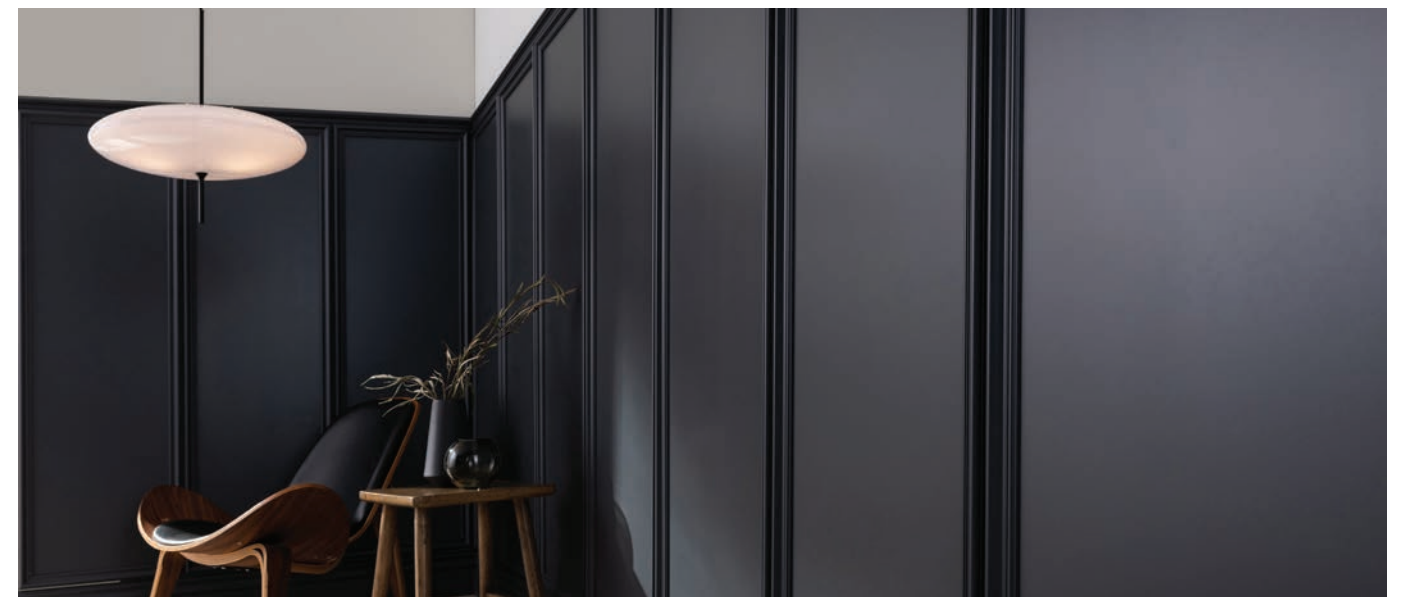

-상기이미지는 소비자 이해를 돕기 위함이며, 실제 제품과 색상차가 있을 수 있습니다.





JTB-50C  
반달 템버  
하도도장

스타일 템버 보드 가이드

- 백골, 도장용래핑, 시트래핑, 무늬목 마감 등 다양한 모델 운영합니다.
- 주문 시 운영규격을 확인해야 합니다. [600×2400 / 1200×2400]

제품의 특징점



Simple  
단순한 구성



Convenience  
편리성



3D surface  
입체감

반달 템버

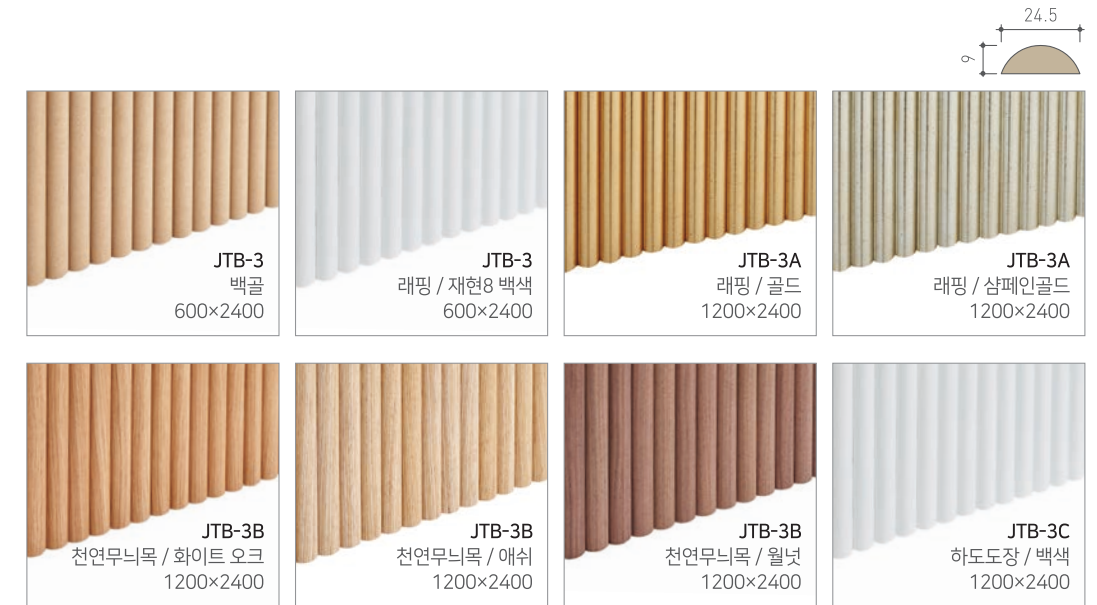

반달 템버 35

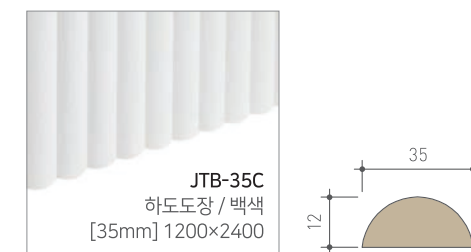

반달 템버 50

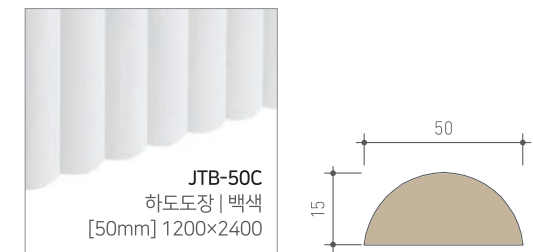





JTB-5  
래핑 / 재현8 백색  
하도도장  
600×2400



JTB-5B  
천연무늬목 / 월넛  
1200×2400

사각 템버



사각 템버



JTB-5  
사각 템버  
중도도장 / 현장도색





JTB-4  
백골  
(현장 도장)

삼각 탬버



웨이브 탬버



평 탬버



와이드 탬버





# Style Tambour Boards 스타일 탬버 보드 **NEW**

PVC 시트가 아닌 친환경 페이퍼 몰딩으로 제작된 탬버보드입니다.  
 빛 번짐이 적고, 원목의 질감과 패턴을 그대로 구현하여 차별화된 마감표면을 얻으실 수 있습니다.

반달 시리즈 JTB-1D [페이퍼 래핑]

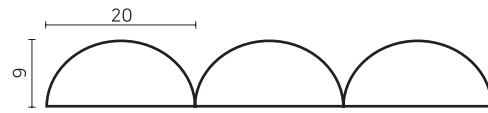

마감몰딩 JTB-1F [페이퍼 래핑]

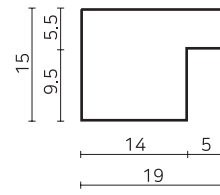

응용 연결 방식



**NEW**



**JTB-1D**  
 페이퍼 래핑 / 152(화이트오크)  
 (20×9T)1200×2400



Style Tambour Boards 스타일 탬버보드 **NEW**



FINISHES

**NEW**



**JTB-1D**  
 페이퍼 래핑 / 162(워시오크)  
 (20×9T)1200×2400

-상기이미지는 소비자 이해를 돕기 위함이며, 실제 제품과 색상차가 있을 수 있습니다.

**NEW**



**JTB-1D**  
 페이퍼 래핑 / 163(베릭오크)  
 (20×9T)1200×2400





NEW



JTB-1D  
페이퍼 래핑 / 164(브라운월넛)  
(20×9T)1200×2400

NEW



JTB-1D  
페이퍼 래핑 / 166(다크월넛)  
(20×9T)1200×2400



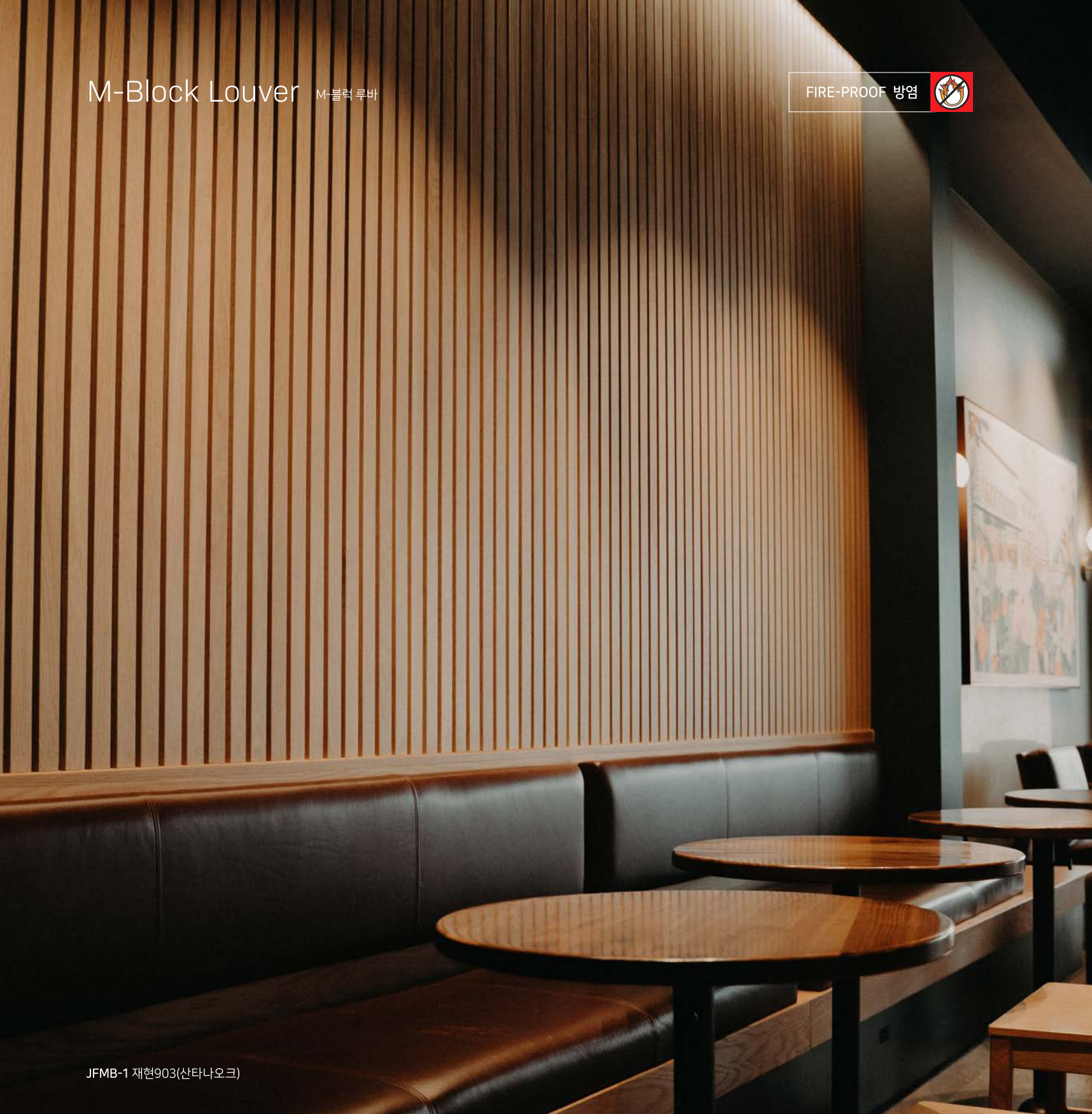

JFMB-1 재현903(산타나오크)

스타일 템버 보드 가이드

- M-블럭 루바 설치시 벽체 마감(상작업, 석고마감) 상태여야 가능합니다.
- 현장 상황 또는 시공 방법에 따라 스타트, 엔딩, 상하마감재는 필요한 품목만 사용 가능합니다.
- M-블럭 루바 후면에 실리콘 및 목재용 본드로 고정 후 타킹 작업을 합니다.
- 재단 시 인테리어 목공 전용 원형톱으로 커팅해야 절단면이 매끄럽습니다.
- 벽체, 천장 마감용으로 사용 가능하며 바닥용으로 사용 불가입니다.
- 습도, 온도 변화가 높은 장소에 설치 시 변형, 부풀림, 변색의 원인이 됩니다. (욕실, 사우나, 수영장, 외부벽체)
- 상기이미지는 소비자 이해를 돕기 위함이며, 실제 제품과 색상차가 있을 수 있습니다.

제품의 특징점

					
ECO-FRIENDLY 친환경 제품	SPEED 빠른 시공	SIMPLE 단순한 구성	FIRE-PROOF 방염 성능	CONVENIENCE 편리성	A CUBIC EFFECT 입체감

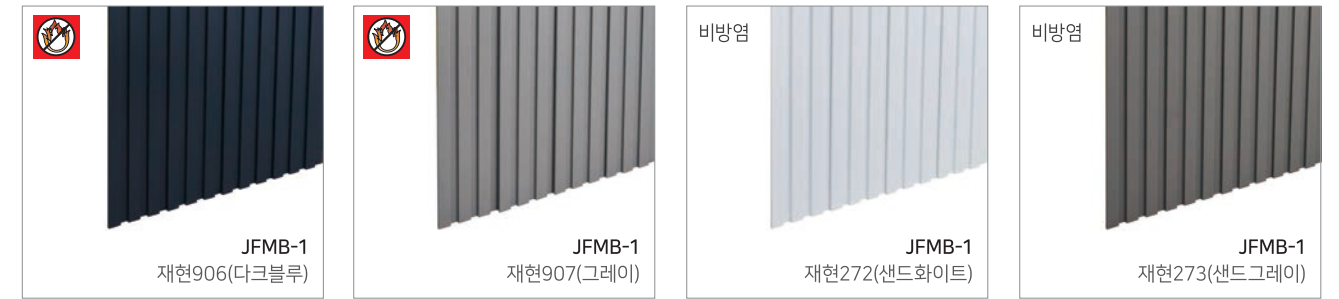

마감용



규격

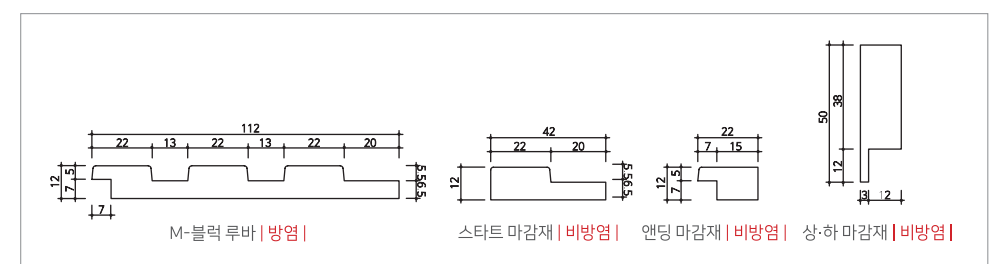

제품결합도



# M-Block Louver - B Type M-블럭 루바(B 타입)













JFMB-1B 재현8(백색)

## 스타일 탬버 보드 가이드

- M-블럭 루바 설치는 벽체 마감(상작업, 석고마감) 상태여야 가능합니다.
- 현장 상황 또는 시공 방법에 따라 스타트, 엔딩, 상하마감재는 필요한 품목만 사용 가능합니다.
- M-블럭 루바 후면에 실리콘 및 목재용 본드로 고정 후 타킹 작업을 합니다.
- 재단 시 인테리어 목공 전용 원형톱으로 커팅해야 절단면이 매끄럽습니다.
- 벽체, 천장 마감용으로 사용 가능하며 바닥용으로 사용 불가입니다.
- 습도, 온도 변화가 높은 장소에 설치 시 변형, 부풀림, 변색의 원인이 됩니다. (욕실, 사우나, 수영장, 외부벽체)

·상기이미지는 소비자 이해를 돕기 위함이며, 실제 제품과 색상차가 있을 수 있습니다.

# M-Block Louver Color - B Type M-블럭 루바 운영 색상(B 타입)

 <p>비방염</p> <p>JFMB-1B 재현8(백색)</p>	 <p>비방염</p> <p>JFMB-1B 재현67(그레이)</p>	 <p>비방염</p> <p>JFMB-1B 재현75(아이비201)</p>	 <p>비방염</p> <p>JFMB-1B 재현82(마리보오크)</p>
 <p>비방염</p> <p>JFMB-1B 재현184(다크그레이)</p>	 <p>비방염</p> <p>JFMB-1B 재현230(오리엔탈블루)</p>	 <p>비방염</p> <p>JFMB-1B 재현272(샌드화이트)</p>	 <p>비방염</p> <p>JFMB-1B 재현273(샌드그레이)</p>
<b>마감용</b>			
 <p>비방염</p> <p>JFMB-2B 스마트마감재 재현8(백색)</p>	 <p>비방염</p> <p>JFMB-3B 엔딩마감재 재현8(백색)</p>	 <p>비방염</p> <p>JFMB-4B 상하마감재 재현8(백색)</p>	

## 규격

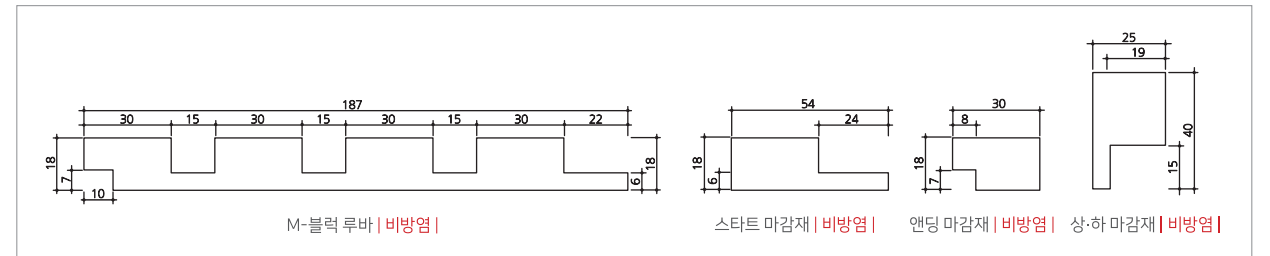

## 제품결합도





# Natra Herringbone Boards 나트라 헤링본 보드



JNHB-1  
나트라 헤링본 보드  
월넛

# Natra Herringbone Tambour Boards 나트라 헤링본 템버 보드

FINISHES



JNHT-1  
나트라 헤링본 템버 보드  
워시오크

## 나트라 헤링본 보드



[좌]

[우]

JNHB-1 워시오크

[좌]

[우]

JNHB-1 월넛

### 가이드

- 천연무늬목 제품으로 자연무늬결이 미려합니다.
- 헤링본 시공으로 보는 각도에 따라 아름다운 월 디자인을 연출할 수 있습니다.
- 현장상황에 따라 조색도장을 활용할 수 있습니다.
- 측면 턱가공으로 시공이 매우 간편합니다.
- 보관 시 직사광선, 고온, 다습은 제품에 변형을 야기할 수 있습니다.
- 날카로운 물건으로 직접적인 터치는 스크래치의 원인이 됩니다.



규격 9(T) × 400(L) × 2400(H)mm  
1BOX : 좌 1EA / 우 1EA | 1,92m<sup>2</sup>

운영색상 워시오크 / 월넛

## 나트라 헤링본 템버 보드



[좌]

[우]

JNHT-1 워시오크

[좌]

[우]

JNHT-1 월넛

### 가이드

- 천연무늬목 템버 보드에 헤링본 시공한 제품입니다.
- 헤링본과 템버 보드의 입체감으로 뛰어난 월 디자인 연출이 가능합니다.
- 현장상황에 따라 조색도장을 활용할 수 있습니다.
- 일반 벽체 외 곡면 감싸기가 수월합니다.
- 보관 시 직사광선, 고온, 다습은 제품에 변형을 야기할 수 있습니다.
- 날카로운 물건으로 직접적인 터치는 스크래치의 원인이 됩니다.

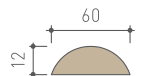

규격 12(T) × 600(L) × 2400(H)  
1ROLL : 1,44m<sup>2</sup>

운영색상 워시오크 / 월넛

· 천연무늬목 제품은 천연소재로 LOT간 색상차가 있을 수 있습니다.  
· 상기이미지는 소비자 이해를 돕기 위함이며, 실제 제품과 색상차가 있을 수 있습니다.



**감성과 가치를 완성하는 프리미엄 와이드 벽장재**

디자인 월 그란데는 업계 최초 대형 사이즈 목재 월 패널로 공간을 넓어 보이게 하는 시각적 연출 효과가 극대화된 제품입니다.



JDG5143  
맨하탄 로즈

회벽 텍스처와 편안한 컬러로 공간을 디자인하다.



JDG5048  
그란데 오브제 블루

석재 텍스처와 모던한 컬러로 공간을 디자인하다.



JDG5036  
그란데레이크 그레이

그레이 톤 베이스에 화이트 톤을 조화시킨 깨끗하고 심플한 컬러가 돋보이는 석재 디자인으로 시원하면서 고급스러운 분위기를 연출합니다.

**특징**

**공간이 더 넓어 보이는 인테리어 연출**

- 기존 대비 3배 큰 대형 월 패널로 체감 면적이 넓어 보이는 시각적효과를 연출합니다.
- 대리석 대비 제품 두께가 얇고 벽체에 바로 시공할 수 있어, 시공 시 자재가 차지하는 공간이 적습니다.

**민감한 어린이도 안심할 수 있는 건강한 친환경 에코 자재**

- E0 친환경 동화 에코보드를 사용하였습니다.

**사용 편리성**

- 스크래치에 강하고 오염을 쉽게 제거할 수 있어, 깨끗한 벽면을 오래 유지할 수 있습니다.

**방염 성능 자재**

- 방염 기술 관련 특허를 취득한 자재로, 화재에도 안전한 방염 자재 입니다.

**합리적인 경제성**

- 대리석, 테라조, 회벽 등 다양한 소재의 패턴과 질감을 사실적으로 구현하여, 경제적인 가격으로 고급 인테리어 연출이 가능합니다.
- 천연 대리석 대비 저렴한 가격으로 대리석의 느낌을 그대로 재현합니다.

**빠르고 편리한 시공성**

- 대형 사이즈로 신속하게 시공할 수 있으며, 대리석/타일 대비 무게가 가벼워 시공이 간편합니다.

**안정적인 시공이 가능한 전용 접착제 운영**

- 부착 강도가 우수하여 안정적인 시공이 가능한 디자인월 그란데 전용 접착제를 운영합니다.

**최적화된 제품 구조**

- 타사와 차별화된 최적의 제품 구조를 제안합니다.

**구조**

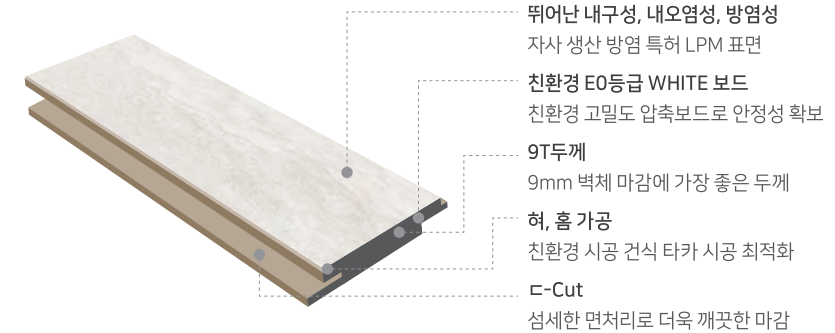

- 뛰어난 내구성, 내오염성, 방염성  
자사 생산 방염 특허 LPM 표면
- 친환경 E0등급 WHITE 보드  
친환경 고밀도 압축보드로 안정성 확보
- 9T두께  
9mm 벽체 마감에 가장 좋은 두께
- 혀, 홈 가공  
친환경 시공 건식 타카 시공 최적화
- C-Cut  
섬세한 면처리로 더욱 깨끗한 마감

**규격**

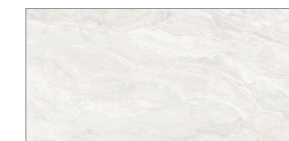

규격 590(W) × 1200(L) × 9(T)mm  
1BOX : 4EA | 2.83m<sup>2</sup>

**컬러**



JDG5001 그란데 맨하탄 베이지

JDG5002 그란데 맨하탄 그레이

JDG5043 그란데 맨하탄 로즈

JDG5044 그란데 맨하탄 모카

JDG5045 그란데 오브제 화이트

JDG5046 그란데 오브제 그레이

JDG5047 그란데 오브제 다크

JDG5048 그란데 오브제 블루

**스톤**

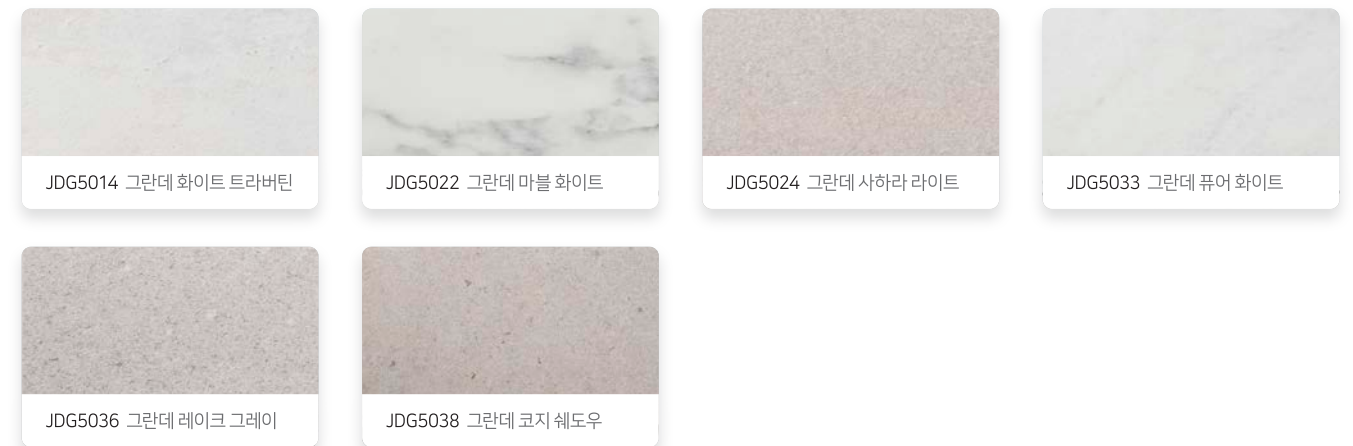

JDG5014 그란데 화이트 트라버틴

JDG5022 그란데 마블 화이트

JDG5024 그란데 사하라 라이트

JDG5033 그란데 퓨어 화이트

JDG5036 그란데레이크 그레이

JDG5038 그란데 코지 셰도우



Feel the change, 차이가 나는 변화를 담다

국내 최초 나무벽재로 고급 대리석, 원목의 표현은 물론 패널의 조합에 따라 연출되는 무한한 디자인 패턴까지 공간의 품격을 한차원 높여줍니다.



JDG1003  
화이트

무늬가 없는 화이트 솔리드로 화이트 본연의 깨끗한 느낌을 강조한 디자인입니다. 어떤 공간과 인테리어에도 조화를 이루며, 깔끔하고 심플한 분위기를 연출합니다.



JDG1037  
코지 그레이

모던한 감각과 레트로 감성을 함께 느낄 수 있는 라임스톤 계열의 패턴과 차분한 분위기의 색채감으로 편안한 여유와 휴식이 깃든 공간을 연출합니다.

특징

친환경 안심 자재 디자인월

· 국토교통부의 '건강 친화형 주택' 건설 기준을 통과한 안심 자재입니다.

방염 특허

· 특허 기술로 제조된 방염 수지 사용으로 전 패턴 완벽 방염, 화재에 걱정이 없습니다.

차별화된 고급스러운 디자인

· 다양한 디자인/질감/패턴으로 고급스럽습니다.

합리적인 경제성을 지닌 마감재

· 원목, 대리석보다 저렴하고 벽지보다 오래 사용 가능합니다.

벽 마감에 최적화된 제품 구조

· 타사와 차별화된 최적의 제품 구조를 제안합니다.

아토피 질환 환자 30명을 대상으로 한 임상실험 결과

분당서울대병원 피부과 나정임 교수팀과 서울대 농생명과학공학기술원 실내 환경분석센터 이명규 박사팀의 공동 연구결과 (한국토지주택공사 보고서 인용)

시공 전 대비 소양증 변화

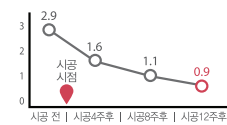

소양증 지수란?

피실험자나 보호자가 가려움증 등을 느낀 대로 말한 것을 점수화한 것

시공 전 대비 EAS수 점수 변화



EAS란?

아토피 질환 증상 정도를 피부 면적당 염증 분포 면적으로 수치를 매긴 점수

구조

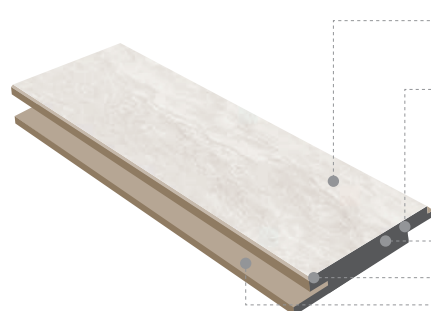

- 뛰어난 내구성, 내오염성, 방염성  
자사 생산 방염 특허 LPM 표면
- 친환경 E0등급 WHITE 보드  
친환경 고밀도 압축보드로 안정성 확보
- 9T두께  
9mm 벽체 마감에 가장 좋은 두께
- 혀, 홈 가공  
친환경 시공 건식 타카 시공 최적화
- C-Cut  
섬세한 면처리로 더욱 깨끗한 마감

규격



규격 325(W) × 790(L) × 9(T)mm  
1BOX : 6EA 1.54m<sup>2</sup>

재고 운영

회벽 / 솔리드 / 패브릭 / 우드

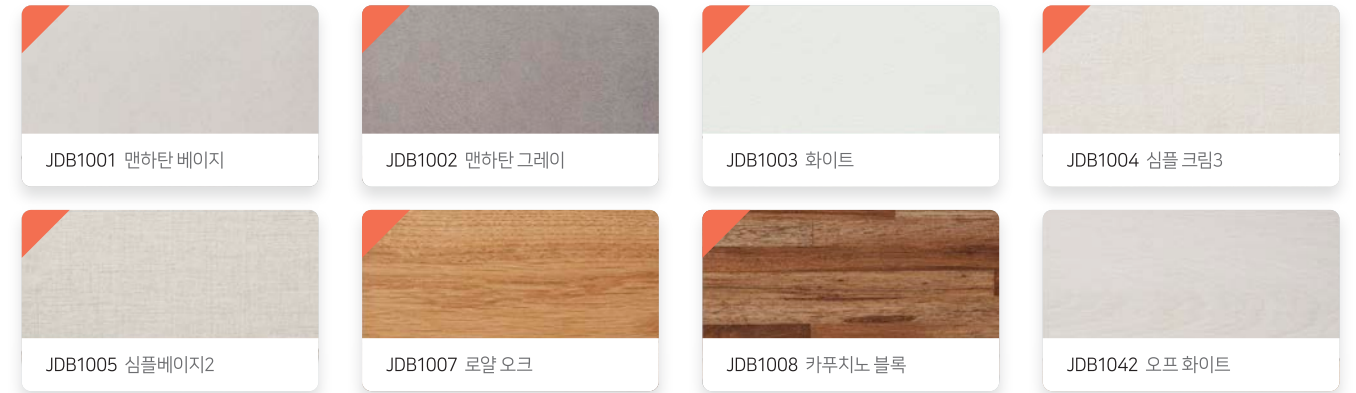

마블 / 스톤 / 콘크리트

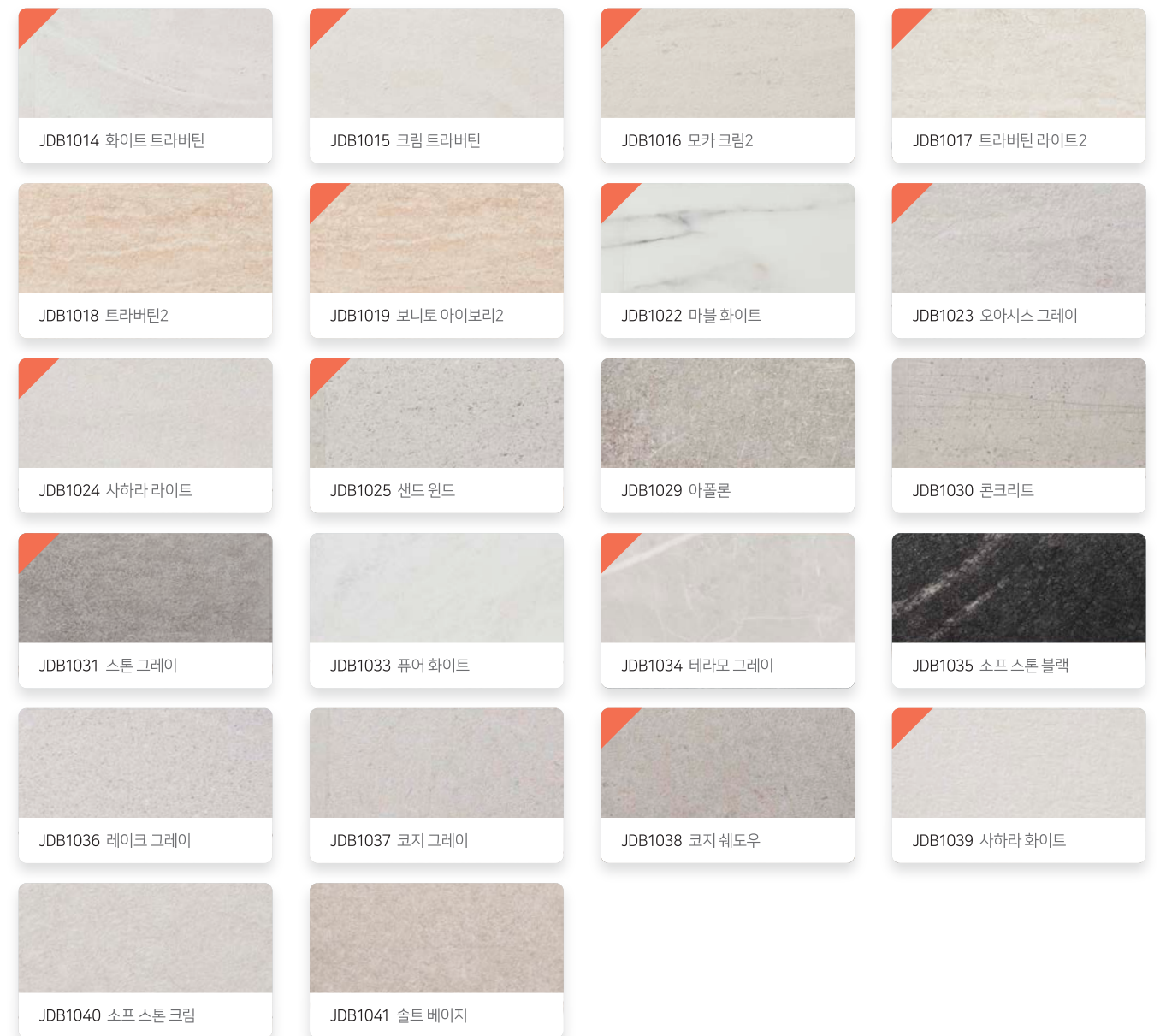



**천연 대리석의 느낌과 품격을 그대로**

디자인 월 하이그로시는 기존 친환경 나무 벽장재 디자인월에 친환경 UV도장을 더하여 최고급 대리석의 고풍택(하이그로시) 표면 질감을 구현한 제품입니다.



JSH001  
마블 화이트(HG)

순백의 화이트와 고급스러운 패턴이 돋보이는 대리석인 비앙코 디자인으로 넓고 깨끗한 공간감을 연출하여 현대적인 감성이 느껴지는 시원한 분위기를 선사합니다.

**특징**

**방염 제품**

· UV도장에 방염 기능을 더하여 다중이용시설에도 사용 가능합니다.

**원목, 대리석보다 저렴하고 벽지보다 오래 사용**

· 내구성과 내오염성이 뛰어납니다.

**간편한 시공**

· 타사와 차별화된 최적의 제품 구조를 제안합니다.

**최고급 대리석의 고풍택(하이그로시) 표면 질감 구현**

· 천연 대리석의 우아하고 고급스러운 분위기를 연출 가능합니다.

**민감한 어린이도 안심할 수 있는 건강한 친환경 에코 자재**

· E0 친환경 동화 에코보드를 사용하였습니다.

**스톤**

**규격**



JSH001  
마블화이트(HG)

JSH002  
화이트 트라버틴(HG)

JSH3017  
트라버틴 라이트2(HG)

JSH3033  
퓨어 라이트(HG)



규격 325(W) × 790(L) × 9(T)mm  
1BOX : 6EA | 1.54m<sup>2</sup>



**히노끼 우드블럭**

공기정화력이 우수하고 살균효과가 뛰어난 히노끼로 제작된 우드블럭은 피톤치드를 함유하고 있어 거실, 침실 등 실내 포인트 아트월에 적합.

규격	JHK-20	8x58x200(1m <sup>2</sup> /Box)
	JHK-40	8x58x400(1m <sup>2</sup> /Box)
	JHK-80	8x58x200/400(1m <sup>2</sup> /Box)





플래트 JBCC-200

표면이 미려하고 고광택이며 점검구를 설비위치에 맞게 변경이 가능합니다. 또한 매입등 위치에 관계없이 타공이 가능합니다.  
· 점검구 사이즈 : 750X900



▷ 구성 | 본체(화이트) + 사이드(화이트)

아치 스트레이트 JBCC-100

아치스트레이트는 아치형의 장점을 유지하면서 아치형에 비해 돔 높이가 낮아 아치형 적용이 힘든 공간에 용이합니다.



▷ 구성 | 본체(화이트) + 사이드(화이트)

욕실 천장 상세도

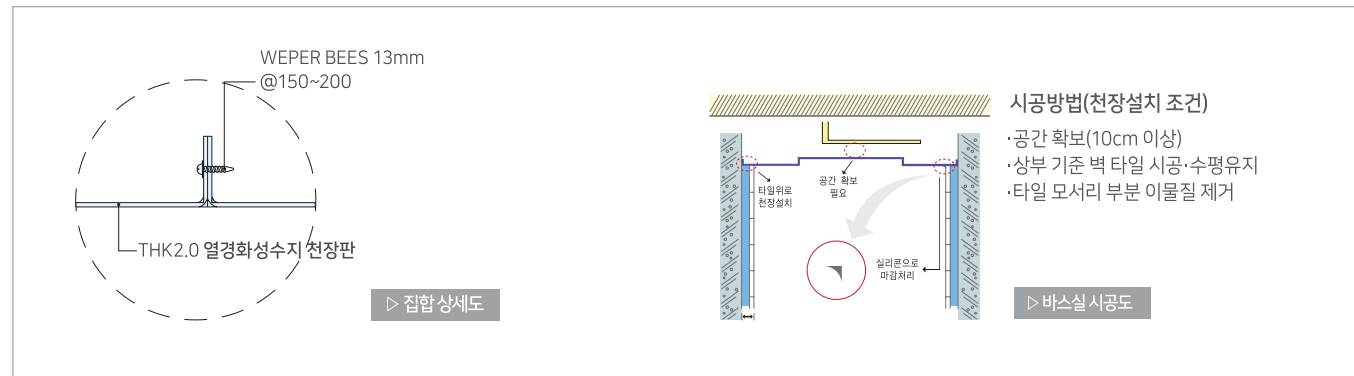

시공순서



- 1 사전작업**
- 2 절단작업**  
천정재는 3부분으로 구성되어 있으므로 중앙부가 중앙에 올수 있도록 배열하여 절단한다.
- 3 설치작업**  
중앙부를 올려놓고 좌, 우측부를 가조립 상태로 올려 놓는다.
- 4 조립작업**  
중앙부와 좌, 우측면의 RIB를 VIS로 조정 후 조립된 천장을 타일 마감선 위에 고정시킨다.
- 5 마무리**  
표면을 깨끗이 닦은 후 타일면과 천장재 사이를 실리콘으로 처리한 후 이상유무를 점검한다.

바스실 사양별 도면

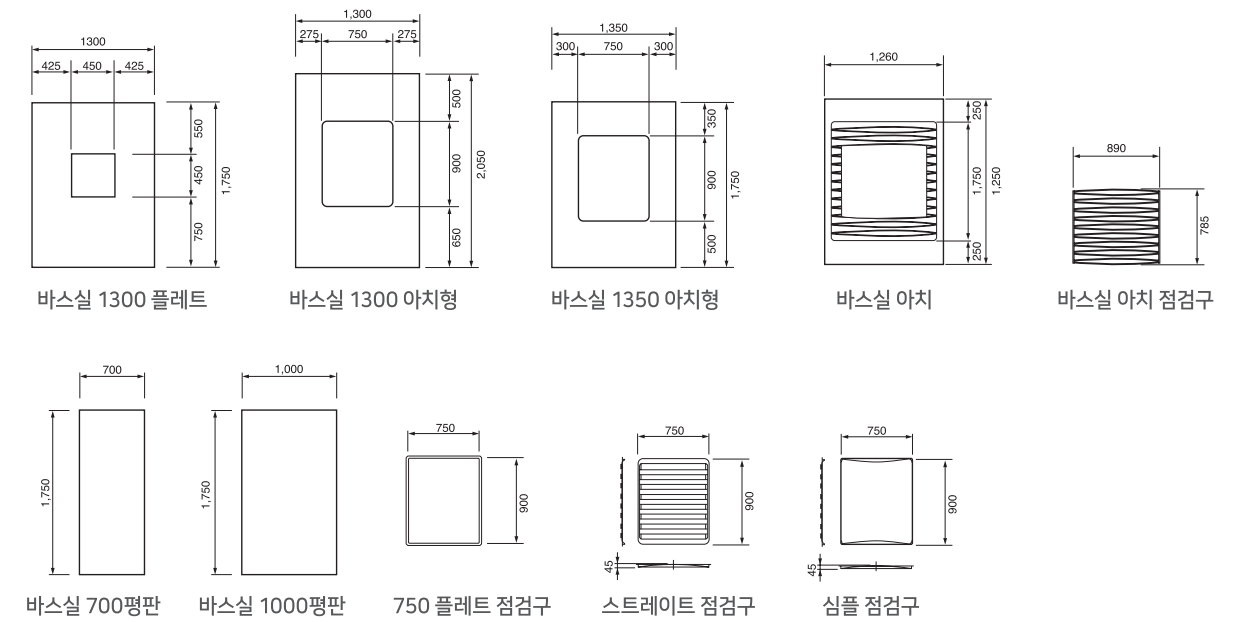

욕실용 천정재(렉스판)

규격 (mm)	포장단위(평)
10×300×8자	9EA (2평)
10×300×10자	7EA (2평)
10×300×12자	6EA (2평)

습기에 영향이 없는 PVC욕실 천정재로 심플한 패턴문양을 새겨넣어 세련된 욕실분위기를 만들어 줍니다.

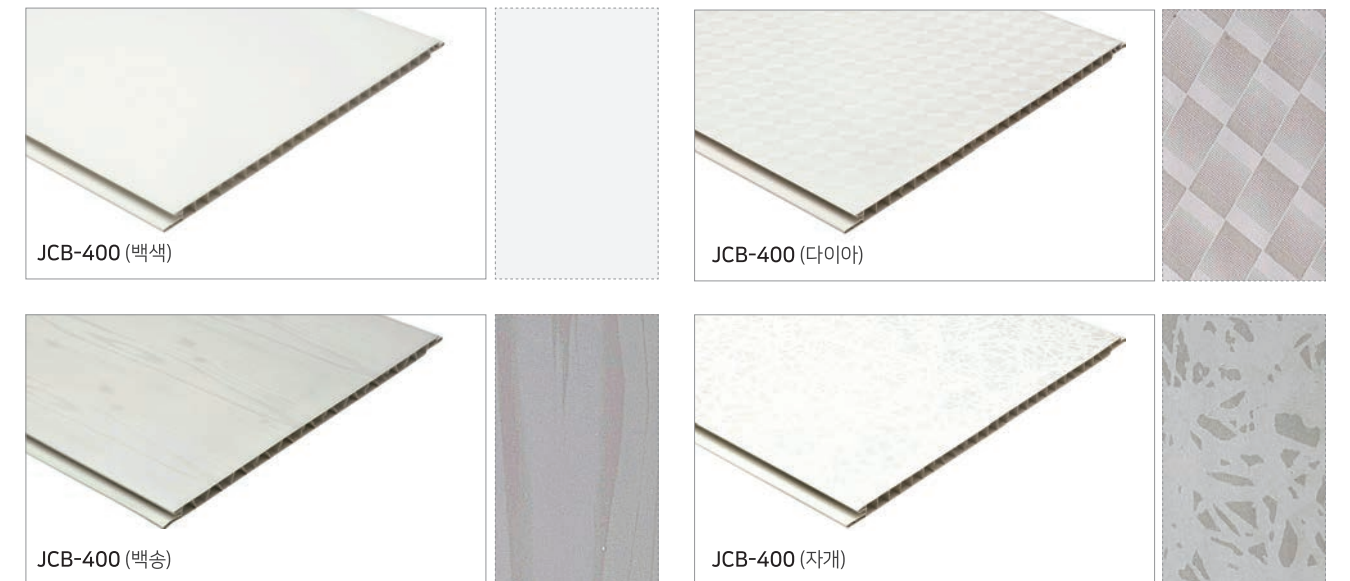

# / A/S GUIDE /

구분	내용
도어	<ul style="list-style-type: none"> <li>·ABS 도어는 직사광선에 노출시 도어에 변형이 생길 수 있습니다. 이동이나 적재시 직사광선을 피해 보관하시고 직사광선에 의한 휨현상이 있을시 설치전 앞·뒷면을 교체하시면 복원될 수 있습니다.</li> <li>·ABS 도어는 열합지 공정으로 인해 엷지·문틀·몰딩 등의 색상과 차이가 발생합니다. 이색현상은 시트지 색상불량이 아님을 알려드립니다.</li> <li>·멤브레인 도어 시트지 박리현상은 제품특성상 설치위치(화장실/발코니/다용도실 등) 및 사용환경(습도·온도차 등)에 따라 발생할 수 있습니다.</li> <li>·박리현상시 드라이거나 기타 열기구를 이용, 박리부분을 가열하여 재접착 또는 강력 스프레이 접착제로 보수가 가능합니다.</li> <li>·멤브레인 도어 휨현상은 실내·외부 온도차 환경에 따라 불량률이 높습니다. 해당환경(발코니·욕실·다용도실 등)에는 ABS 도어를 권장합니다.</li> <li>·노출알판 도어, 타공 도어, 듀얼 도어 등 무거운 도어에는 이지경첩 보다는 일반경첩 사용을 권장합니다.</li> </ul>
연동 도어	<ul style="list-style-type: none"> <li>·문짝시공 후 휨현상이 생길 경우 문짝을 해제 후 앞·뒷면을 교체해 재설치 하시면 문짝간 걸림현상을 해결하실 수 있습니다.</li> <li>·문틀시공 후 빠른시일내에 문짝에 유리 및 단조설치를 완료하시기 바랍니다. 입구창 도어 특성상 변형이 단기간에 진행될 수 있습니다.</li> <li>·연동도어용 유리디자인은 도어규격과 컷팅되는 면적에 따라 카다로그와 차이가 있을 수 있습니다.</li> <li>·접합유리의 간혹 뒤틀린 현상은 제조공정상의 특징으로 이로 인한 반품은 불가합니다.</li> <li>·직사광선에 장기간 노출하거나 습기가 많은 장소에 사용하지 않도록 유의하세요.</li> </ul>
문틀	<ul style="list-style-type: none"> <li>·발포문틀/목문틀 설치시 양카로 벽면을 견고히 고정하십시오.</li> <li>·미고정시 우레탄폼 미장 등에 의해 문틀이 변형 또는 도어 걸림현상이 발생할 수 있습니다.</li> <li>·미고정에 의한 문틀변형은 배율을 현상으로 확인할 수 있습니다.</li> <li>·발포문틀 식기구의 경우 하부폭 좁아짐 현상이 발생할 수 있으므로 시공시 상·하 치수 확인이 필요합니다.</li> </ul>
몰딩	<ul style="list-style-type: none"> <li>·시트지는 패턴 특성상 그레인(Grain), 재단 부분에 따라 색상 차이가 발생합니다. ex) 아카시아, 블랑쉬오크 등</li> <li>·MDF몰딩은 계절적 온도변화에 의해 수축이 발생합니다. 재단시 2mm가량 길게 재단하여 끼워 시공하시면 수축현상을 줄일 수 있습니다.</li> <li>·제품 이용시나 보관시 습도가 높은 곳이나 열기가 있는 곳은 원자재(MDF수지) 변형 및 박리의 가능성이 매우 높습니다.</li> <li>·몰딩 제품에 표기된 규격은 약간의 오차가 있을 수 있습니다.</li> <li>·시공시나 재고 보관시 반드시 넓혀 보관하시기 바랍니다. 수직 보관은 제품의 휨 하자를 유발합니다.</li> <li>·Lot별 생산에 따른 MDF 색상의 차이는 시트지 이색을 유발하며 해당건은 제품 하자의 사유에 해당되지 않습니다.</li> </ul>
샤시	<ul style="list-style-type: none"> <li>·카다로그 사진의 색상 등은 이해를 돕기위한 이미지컷으로 실제 제품과 다소 차이가 있을 수 있습니다.</li> <li>·제품 최적성능을 위해 반드시 표준 시방을 준수하여 시공해 주십시오</li> <li>·문에 기대거나 힘껏 밀지 마십시오. 유리가 깨질 우려가 있습니다.</li> <li>·난방기구의 열풍이나 열기가 문에 직접 닿지 않게 하십시오. 변형이나 화재의 원인이 됩니다.</li> <li>·창짝과 방충망은 기대거나 충격을 가할 시 떨어질 수 있으니 아이들의 안전에 각별히 주의하십시오.</li> <li>·품질향상을 위해 디자인 또는 성형은 사전 예고 없이 변경될 수 있습니다.</li> <li>·창호 외 사용시 A/S 대상에서 제외됩니다.</li> </ul>
마감재	<ul style="list-style-type: none"> <li>·고온, 다습한 현장시공은 피해주십시오.</li> <li>·장마철, 환절기, 혹한기에는 보일러 및 에어컨으로 습도조절을 하십시오.</li> <li>·표면을 손상시킬수 있는 세척도구(철수세미등)는 피해 주십시오.</li> <li>·이음새에 물이 들어가지 않도록 주의하십시오.</li> <li>·화학세제는 변색에 우려가 있습니다. 중성세제를 권장합니다.</li> <li>·시공전 별거나 던지지 마시오.</li> <li>·관리부주의에 의한 파손은 책임지지 않습니다.</li> </ul>
공동	<ul style="list-style-type: none"> <li>·제품의 기준성능을 위해 표준 시방을 준수하여 시공해 주십시오.</li> <li>·본 카다로그에 사용된 이미지 및 제품은 연출, 인쇄 되었으므로 실제 제품과 형태, 색상이 차이가 있을 수 있습니다.</li> <li>·이동 및 적재중에 발생한 스크래치·핀홀·타카자국·시트지터짐 등에 의해서 발생한 작은 하자는 시중에 판매중인 연성메폼재 및 자사의 보수 용품인 수성메폼재로 해결 가능합니다.</li> <li>·소모성부품(연동호차/모헤어 등)은 당사에서 구매가 가능합니다.</li> <li>·동절기 보호랩 제거시 상온 15도 이상에서 작업하시기 바랍니다.</li> <li>·해당 온도 이하시 헤어 드라이기를 사용하여 천천히 제거 작업을 하셔야 본드 남김 현상을 줄일 수 있습니다.</li> <li>·재현하늘창의 제품은 특허, 실용신안, 디자인 특허 등록 및 출원 중인 제품이므로 무단복제 및 상업적 도용시 디자인 보호법 제 84조에 의거하여 형사처벌을 받을 수 있습니다.</li> </ul>

▷A/S 규정	<ul style="list-style-type: none"> <li>·무상보증기간은 자사 제조불량에 한하여 구입일로부터 1년내이며 추가 발생하는 모든 A/S는 유상처리됩니다.</li> <li>·A/S기간이후(1년경과) 접수시 실비(제조비용, 출장비 등)가 청구될 수 있음을 알려드립니다.</li> <li>·단, 자사 제조불량 외 설치부주의 (문틀양카 미고정, 경첩 오설치, 실린더 오타공 등)에 의한 A/S는 1년 미만일 경우에도 실비가 청구됨을 알려드립니다.</li> <li>·소모성 부품(연동호차, 모헤어 등)에 관해서는 당사에서 구매가 가능합니다.</li> </ul>
---------	---

## 제품 설치 가이드

		
리딩 20바 3연동 동영상	리딩 40바 3연동 동영상	리딩 원슬림 도어 동영상
		
슬림 문틀 동영상	히든도어 동영상	스마트 3연동 동영상
		
패럴 도어 동영상	슬림 스윙 도어 동영상	스윙 폴딩 도어 동영상

Copyright © 2022 주식회사 재현인텍스

- 본 카다로그는 저작권법에 의해 보호받는 저작물입니다.
- 주식회사 재현인텍스의 사전 서면 동의없이 카다로그의 일부 또는 전체를 복제, 공중 송신, 배포, 번역하거나 전자 매체 또는 기계가 읽을 수 있는 형태로 바꿀 수 없습니다.
- 주식회사 재현인텍스의 디자인 등록제품은 디자인보호법 제 84조에 의거하여 무단복제 및 상업적 도용시 형사처벌을 받을 수 있습니다.
- 제품의 디자인, 규격, 소재 등은 품질 개선을 위하여 예고없이 변경될 수 있습니다.
- 본 카다로그에 수록된 제품과 이미지는 소비자의 이해를 돕기 위한 것으로 실제 제품과 차이가 있을 수 있습니다.





JHC KOREA



재현하늘창 사시홈



재현하늘창 홈페이지



**(주)재현인텍스**

광주 사업소 경기도 광주시 초월읍 경충대로 963번길 50-7 Tel 031-766-8161 Fax 031-766-5648

이천 사업소 경기도 이천시 백사면 지음로 167-48 Tel 031-631-6651~2 Fax 031-631-7191

본 카다로그에 게재된 내용은 (주)재현인텍스의 동의없이 무단 복제 및 사용을 금합니다.

본 카다로그에 수록된 제품과 이미지는 소비자의 이해를 돕기 위한 것으로 실제 제품과 색상 등이 차이가 있을 수 있습니다.